

Mariana
Borisova
Geranova

Digitally signed by
Mariana Borisova
Geranova
Date: 2022.12.16
13:03:12 +02'00'.../

ОДОБРЯВАМ /

**МАРИАНА ГЕРЕНОВА
УПРАВИТЕЛ „ЕЙ И ЕС –
ЗС МАРИЦА ИЗТОК I“
ЕООД**

ДОКУМЕНТАЦИЯ

за участие във вътрешен конкурентен избор, след сключено рамково споразумение с
предмет:

“Доставка на химикали за нуждите на ТЕЦ Ей и Ес – ЗС Марица Изток I” с 9 обособени
позиции:

Обособена позиция 1: Доставка на натриев карбонат [Na₂CO₃] Калцинирана сода – лека

Обособена позиция 2: Доставка на хидратна вар [Ca(OH)₂]

Обособена позиция 3: Доставка на ферихлорид [FeCl₃], течен, 40%

Обособена позиция 4: Доставка на сярна киселина [H₂SO₄]

Обособена позиция 5: Доставка на натриев хипохлорит [NaClO]

Обособена позиция 6: Доставка на натриева основа [NaOH], течна, 50%.

Обособена позиция 7: Доставка на химикали за корекционна обработка на водните
системи в ТЕЦ Ей и Ес – ЗС Марица Изток I

Обособена позиция 8: Доставката на флокулант за избистряне на индустриални води.

Обособена позиция 9: Доставка на лабораторни химикали за работа с наличното
оборудване на фирма НАСН

Гр. Гълъбово 2022г.

С Ъ Д Ъ Р Ж А Н И Е

за участие във вътрешен конкурентен избор, след сключено рамково споразумение с
предмет:

“Доставка на химикали за нуждите на ТЕЦ Ей и Ес – 3С Марица Изток I” с 9 обособени позиции:

Обособена позиция 1: Доставка на натриев карбонат [Na₂CO₃] Калцинирана сода – лека

Обособена позиция 2: Доставка на хидратна вар [Ca(OH)₂]

Обособена позиция 3: Доставка на ферихлорид [FeCl₃], течен, 40%

Обособена позиция 4: Доставка на сярна киселина [H₂SO₄]

Обособена позиция 5: Доставка на натриев хипохлорит [NaClO]

Обособена позиция 6: Доставка на натриева основа [NaOH], течна, 50%.

Обособена позиция 7: Доставка на химикали за корекционна обработка на водните системи в ТЕЦ Ей и Ес – 3С Марица Изток I

Обособена позиция 8: Доставката на флокулант за избистряне на индустриални води.

Обособена позиция 9: Доставка на лабораторни химикали за работа с наличното оборудване на фирма НАСН

Част	Наименование
1.	Техническа спецификация ME1-WTP-TRM-0812- за позиция от 1 до 6; ME1-WTP-TRM-0813- за позиция 7 и 8; ME1-WTP-TRM-0814- за позиция 9;
2.	Образец на техническо предложение
3.	Образец на ценово предложение
4.	Проект на договор
5.	Образец на декларация за потвърждаване на актуалност на ЕЕДОП
6.	Образец на декларация за потвърждаване на съдържанието на електронните каталози



Утвърдил: **Dimo Kolev Bahov**
Digitally signed by Dimo Kolev Bahov
Date: 2022.12.15 11:57:06 +02'00'
/ Димо Бахов,
Ръководител Енергопроизводство /
Дата: 02.11.2022

Изготвил:	Одобрил:
Вероника Попова Инженер, производствено планиране, прогнозиране и развитие	Петя Димитрова, Началник Водопречистваща инсталация

ТЕХНИЧЕСКА СПЕЦИФИКАЦИЯ

Наименование:	Доставка на химикали за нуждите на ТЕЦ Ей и Ес – ЗС Марица Изток 1 по обособени позиции от 1 до 6 (технологични химикали)
Документ:	ME1-WTP-TRM-0812
Местоположение на контролираното копие в Системата за контрол на документи MS Share Point на Ей И Ес Марица	Сайт/Библиотека: 1.ТЕЦ/5.Инженеринг/11.Технически спецификации

	Документ №: ME1-WTP-TRM-0812 ТЕХНИЧЕСКА СПЕЦИФИКАЦИЯ	Дата: 02.11.2022
	Доставка на химикали за нуждите на ТЕЦ Ей и Ес – ЗС Марица Изток 1 по обособени позиции от 1 до 6 (технологични химикали)	Страница: 2/10

Съдържание:

1. ПРЕДМЕТ НА ДОСТАВКАТА.....	3
2. ТЕХНИЧЕСКИ ИЗИСКВАНИЯ.....	3
3. СРОК ЗА ДОСТАВКА	8
4. МЯСТО НА ДОСТАВКА	8
5. ДОСТЪП ДО ЕЛЕКТРОЦЕНТРАЛАТА	8
6. ОПАКОВАНЕ, ПАКЕТИРАНЕ И КОМПЛЕКТОВАНЕ.....	9
7. ПРИЕМАНЕ НА СТОКИТЕ В СКЛАДА.....	9
8. ПРОТОКОЛИ И РЕФЕРЕНТНИ ДОКУМЕНТИ ПРИ ДОСТАВКА	9
9. ПРИЛОЖЕНИЯ	10

	Документ №: ME1-WTP-TRM-0812 ТЕХНИЧЕСКА СПЕЦИФИКАЦИЯ	Дата: 02.11.2022
	Доставка на химикали за нуждите на ТЕЦ Ей и Ес – 3С Марица Изток 1 по обособени позиции от 1 до 6 (технологични химикали)	Страница: 3/10

1. ПРЕДМЕТ НА ДОСТАВКАТА

Настоящата спецификация е за доставка на химикали, участващи в технологичните процеси за производството на омекотена, сервизна и деминерализирана вода в Ей И Ес-3С Марица Изток I ЕООД – Натриев карбонат [Na₂CO₃]; Хидратна вар [Ca(OH)₂]; Ферихлорид [FeCl₃]; Сярна киселина [H₂SO₄]; Натриева основа [NaOH] - течна; Натриев хипохлорит [NaClO]. Количествата на химикалите, предмет на доставката, са посочени в Приложение 1- Количествена сметка.

2. ТЕХНИЧЕСКИ ИЗИСКВАНИЯ

2.1. Технически изисквания към доставката

Химикалите предмет на доставката са описани в Приложение 1 – Количествена сметка, която е неразделна част от този документ.

Доставените химикали, участващи в технологичните процеси за производството на омекотена, сервизна и деминерализирана вода в Ей И Ес-3С Марица Изток I ЕООД трябва да отговарят на посочените в спецификацията.

2.1.1. Обособена позиция 1

Доставка на натриев карбонат [Na₂CO₃] Калцинирана сода – лека
Прогнозно количество: 1800 т годишно.

Натриевият карбонат трябва да отговаря на стандарт БДС EN 897:2012 или еквивалент и на изискванията в спецификацията по-долу:

Химическа формула :	Na ₂ CO ₃	Молекулно тегло : 105.99
Клас	Натриев карбонат, лека сода, висока чистота № CAS : 497-19-8; № EINECS : 207-838-8	
Вид	Бял прах	
Химически анализ	Спецификации	
Na ₂ CO ₃ , %	>99	
Fe (II), mg/kg	<20	
Неразтворени вещества, mg/kg	<200	
Насипно тегло, kg/dm ³	0.5 – 0.65	

Обемът на силоза за натриев карбонат е 100 м³.



Доставките е необходимо да бъдат съобразени с обема на силоза.

Начин на доставка:

Доставките се извършват поетапно, през цялата година, в зависимост от натовареността на мощностите на централата, въз основа на предварителна ежеседмична заявка от Възложителя по електронната поща. При поискване от страна на Изпълнителя, Възложителят предоставя прогнозен график за очакваните доставки за предстоящия месец.

Доставките се извършват с цистерни за транспорт на насипни товари, снабдени с компресор за разтоварване и гъвкава връзка с адаптор от материал, устойчив на химикала и съвместим с разтоварващия крайник на силоза в централата, за да може да се осъществи безпроблемно и безопасно разтоварване. Разтоварващият крайник в централата е със следните параметри:

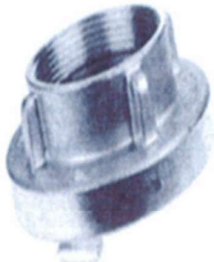
	Документ №: ME1-WTP-TRM-0812 ТЕХНИЧЕСКА СПЕЦИФИКАЦИЯ	Дата: 02.11.2022
	Доставка на химикали за нуждите на ТЕЦ Ей и Ес – ЗС Марица Изток 1 по обособени позиции от 1 до 6 (технологични химикали)	Страница: 4/10

		Адаптор с BSP резба (BSP Female threaded adapter) Номинален размер по DIN ISO 228: Storz 75B – DIN 14308 Резба: $2\frac{1}{2}$ '' КА = 89mm Материал: Алуминиева сплав (Aluminum Alloy)
---	---	---

2.1.2. Обособена позиция 2

Доставка на хидратна вар $[\text{Ca}(\text{OH})_2]$

Прогнозно количество: 1800 т годишно.

Хидратната вар трябва да отговаря на стандарт БДС EN 459-1:2010 или еквивалент и на изискванията в спецификацията по-долу:

Химическа формула:	$\text{Ca}(\text{OH})_2$	Молекулно тегло: 74.09
Клас	Хидратна вар, CL 90S № CAS : 1305-62-0; № EINECS : 215-137-3	
Вид	Бял фин прах	
Химически анализ	Спецификации	
Съдържание на $\text{CaO}+\text{MgO}$, %	≥ 90	
Съдържание на MgO , %	≤ 5	
Съдържание на CO_2 , %	≤ 4	
Съдържание на SO_3 , %	≤ 2	
Свободна вар, %	≥ 80	

Обемът на силоза за хидратна вар е 150 м³.



Доставките е необходимо да бъдат съобразени с обема на силоза.

Начин на доставка:

Доставките се извършват поетапно, през цялата година, в зависимост от натовареността на мощностите на централата, въз основа на предварителна ежеседмична заявка от Възложителя по електронната поща. При поискване от страна на Изпълнителя, Възложителят предоставя прогнозен график за очакваните доставки за предстоящия месец.

Доставките се извършват с цистерни за транспорт на насипни товари, снабдени с компресор за разтоварване и гъвкава връзка с адаптор от материал, устойчив на химикала и съвместим с разтоварващия крайник на силоза в централата, за да може да се осъществи безпроблемно и безопасно разтоварване. Разтоварващият крайник в централата е със следните параметри:

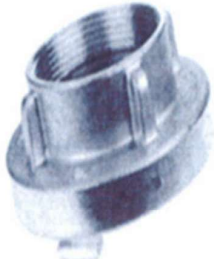
	Документ №: ME1-WTP-TRM-0812 ТЕХНИЧЕСКА СПЕЦИФИКАЦИЯ	Дата: 02.11.2022
	Доставка на химикали за нуждите на ТЕЦ Ей и Ес – ЗС Марица Изток 1 по обособени позиции от 1 до 6 (технологични химикали)	Страница: 5/10

		Адаптор с BSP резба (BSP Female threaded adapter) Номинален размер по DIN ISO 228: Storz 75B – DIN 14308 Резба: 2 $\frac{1}{2}$ ” КА = 89mm Материал: Алуминиева сплав (Aluminum Alloy)
---	---	---

2.1.3. Обособена позиция 3

Доставка на ферихлорид [FeCl₃], течен, 40%
Прогнозно количество: 800 т годишно.

Ферихлоридът трябва да отговаря на БДС EN 888:2005 или еквивалент и на изискванията в спецификацията по-долу:

Химическа формула :	FeCl ₃	Молекулно тегло : 162,4
Клас	Ферихлорид, технически, течен № CAS : 7705-08-0; № EINECS : 231-729-4	
Вид	Непрозрачна, червено-кафява течност	
Мирис	Миризма характерна за хлор	
Химически анализ	Спецификации	
Съдържание на FeCl ₃ , %	≥ 40	
Съдържание на Мп, %	≤ 0.5	
Съдържание на Fe (II), %	≤ 2.5	
Неразтворени вещества, %	≤ 0.2	

Обемът на резервоара за ферихлорид е 30 м³.

Доставките е необходимо да бъдат съобразени с обема на резервоара.

Начин на доставка:

Доставките се извършват поетапно, през цялата година, в зависимост от натовареността на мощностите на централата, въз основа на предварителна ежеседмична заявка от Възложителя по електронната поща. При поискване от страна на Изпълнителя, Възложителят предоставя прогнозен график за очакваните доставки за предстоящия месец.

Доставките се извършват с автоцистерни, които трябва да са оборудвани с адаптор от материал, устойчив на химикала и съвместим с този на гъвкавата връзка на разтоварващата помпа за ферихлорид в централата, за да може да се осъществи безпроблемно и безопасно разтоварване. Разтоварващият накрайник в централата е със следните параметри:

	Адаптор тип CAMLOCK 633C 2” БДС EN 14420-7:2013(DIN 2828) или еквивалент
---	---

2.1.4. Обособена позиция 4.

Доставка на сярна киселина [H₂SO₄]

	Документ №: ME1-WTP-TRM-0812 ТЕХНИЧЕСКА СПЕЦИФИКАЦИЯ	Дата: 02.11.2022
	Доставка на химикали за нуждите на ТЕЦ Ей и Ес – ЗС Марица Изток 1 по обособени позиции от 1 до 6 (технологични химикали)	Страница: 6/10

Прогнозно количество: 700 т годишно.

Сярната киселина трябва да отговаря на БДС EN 899:2009 или еквивалент и на изискванията в спецификацията по-долу:

Химическа формула :	H ₂ SO ₄	Молекулно тегло: 98,08
Клас	Сярна киселина, техническа № CAS : 7664-93-9; № EINECS : 231-639-5	
Вид	безцветна до кафява, вискозна течност	
Плътносно тегло в kg/l	1,84 при 96% сярна киселина и 20 ⁰ C	
Химически анализ	Спецификации	
Концентрация, %	96 ÷ 98	

Обемът на резервоара за сярна киселина е 20 м³.

Доставките е необходимо да бъдат съобразени с обема на резервоара.

Начин на доставка:

Доставките се извършват поетапно, през цялата година, в зависимост от натовареността на мощностите на централата, въз основа на предварителна ежеседмична заявка от Възложителя по електронната поща. При поискване от страна на Изпълнителя, Възложителят предоставя прогнозен график за очакваните доставки за предстоящия месец.

Доставките се извършват с автоцистерни, които трябва да са оборудвани с адаптор от материал, устойчив на химикала и съвместим с този на гъвкавата връзка на разтоварващата помпа за сярна киселина в централата, за да може да се осъществи безпроблемно и безопасно разтоварване. Разтоварващият накрайник в централата е със следните параметри:

	Адаптор тип CAMLOCK 633C 2'' БДС EN 14420-7:2013(DIN 2828) или еквивалент
---	---

2.1.5. Обособена позиция 5.

Доставка на натриев хипохлорит [NaClO]

Прогнозно количество: 200 т годишно.

Натриевият хипохлорит трябва да отговаря на БДС EN 15077:2013 или еквивалент и на изискванията в спецификацията по-долу:

Химическа формула :	NaClO	Молекулно тегло : 74,44
Клас	Натриев хипохлорит /воден разтвор/ № CAS : 7681-52-9; № EINECS : 231-668-3	
Вид	Прозрачна течност	
Мирис	На хлор	
Цвят	Жълт до жълтозелен	
Химически анализ	Спецификации	
Съдържание на активен Cl, %	>12	

Обемът на резервоара за натриев хипохлорит е 6 м³.

Доставките е необходимо да бъдат съобразени с обема на резервоара.

	Документ №: ME1-WTP-TRM-0812 ТЕХНИЧЕСКА СПЕЦИФИКАЦИЯ	Дата: 02.11.2022
	Доставка на химикали за нуждите на ТЕЦ Ей и Ес – ЗС Марица Изток 1 по обособени позиции от 1 до 6 (технологични химикали)	Страница: 7/10

Начин на доставка:

Доставките се извършват поетапно, през цялата година, в зависимост от натовареността на мощностите на централата, въз основа на предварителна ежеседмична заявка от Възложителя по електронната поща. При поискване от страна на Изпълнителя, Възложителят предоставя прогнозен график за очакваните доставки за предстоящия месец.

Доставките се извършват с контейнери от 1 м³ или автоцистерни. В случай на доставка с контейнери, празните опаковки се връщат на Изпълнителя. В случай на доставки с автоцистерни, те трябва да са оборудвани с адаптор от материал, устойчив на химикала и съвместим с този на гъвкавата връзка на разтоварващата помпа за натриев хипохлорит в централата, за да може да се осъществи безпроблемно и безопасно разтоварване.

Разтоварващият накрайник в централата е със следните параметри:

	Адаптор тип CAMLOCK 633C 2'' БДС EN 14420-7:2013(DIN 2828) или еквивалент
---	--

2.1.6. Обособена позиция 6.

Доставка на натриева основа [NaOH], течна, 50%

Прогнозно количество: 20 т годишно.

Натриевата основа трябва да отговаря на БДС EN 896 или еквивалент и на изискванията в спецификацията по-долу:

Химическа формула :	NaOH	Молекулно тегло : 40,0
Клас	Натриева основа, течна, техническа № CAS: 1310-73-2; № EINECS : 215-185-5	
Вид	Течност	
Мирис	Без миризма	
Цвят	Прозрачен	
Химически анализ	Спецификации	
Съдържание на натриева основа (NaOH), %	>48	

Обемът на резервоара за натриева основа е 10 м³.

Доставките е необходимо да бъдат съобразени с обема на резервоара.

Начин на доставка:

Доставките се извършват два пъти годишно, въз основа на предварителна заявка от Възложителя по електронната поща.

Доставките се извършват с контейнери от 1 м³ или автоцистерни. В случай на доставка с контейнери, празните опаковки се връщат на изпълнителя. В случай на доставки с автоцистерни, те трябва да са оборудвани с адаптор от материал, устойчив на химикала и съвместим с този на гъвкавата връзка на разтоварващата помпа за натриева основа в централата, за да може да се осъществи безпроблемно и безопасно разтоварване. Разтоварващият накрайник в централата е със следните параметри:

	Документ №: ME1-WTP-TRM-0812 ТЕХНИЧЕСКА СПЕЦИФИКАЦИЯ	Дата: 02.11.2022
	Доставка на химикали за нуждите на ТЕЦ Ей и Ес – ЗС Марица Изток 1 по обособени позиции от 1 до 6 (технологични химикали)	Страница: 8/10

	Адаптор тип CAMLOCK 633C 2” БДС EN 14420-7:2013(DIN 2828) или еквивалент
---	---

Доставяните химикали трябва да отговарят на изискванията, посочени в техническата спецификация.

3. СРОК ЗА ДОСТАВКА

Договорът за доставка на технологични химикали за съответната обособена позиция ще бъде сключен за срок от една година.

Доставките ще се извършват поетапно, целогодишно, в зависимост от натовареността на мощностите на централата, въз основа на предварителна заявка от страна на Възложителя и съгласно т. 2 по-горе.

Изпълнителят трябва да достави стоките при заявка на Възложителя, във формата на Поръчка за доставка.

4. МЯСТО НА ДОСТАВКА

ТЕЦ Ей И Ес-ЗС Марица Изток I ЕООД се намира до град Гълъбово, на приблизително 50 км югоизточно от град Стара Загора.

Химикалите се доставят с транспорт на Изпълнителя до разтоварището на химикали на Водопречистващата инсталация (ВПИ), което се намира на територията на централата.

5. ДОСТЪП ДО ЕЛЕКТРОЦЕНТРАЛАТА

Работното време с доставчици на химикали е всеки ден от 8:00 до 15:00 часа.

Доставчиците трябва да следват следните правила при доставка на стоки:

При доставката на химикали, доставчикът представя на входен портал на електроцентралата копие от поръчка за доставка или други документи, удостоверяващи, че стоките се доставят съгласно договор или поръчка на Ей И Ес-ЗС Марица Изток I ЕООД. Изготвя се временен пропуск от охранител на портала.

Водачите на МПС на територията на централата трябва да се движат, спират и паркират така, че по никакъв начин да не пречат на движението на другите превозни средства (пожарна, линейка, служебни автомобили) или хора.

Транспортните средства и техните водачи трябва да отговарят на нормативните изисквания за автомобилен превоз на опасни товари и всички други приложими нормативни актове, регламентиращи дейността по превоз на товари.

Водачите на транспортните средства, трябва да разполагат с лични предпазни средства (ЛПС), които са задължителни на територията на централата: каска, защитни обувки, предпазни

	Документ №: ME1-WTP-TRM-0812 ТЕХНИЧЕСКА СПЕЦИФИКАЦИЯ	Дата: 02.11.2022
	Доставка на химикали за нуждите на ТЕЦ Ей и Ес – ЗС Марица Изток 1 по обособени позиции от 1 до 6 (технологични химикали)	Страница: 9/10

очила, подходящо работно облекло, както и с допълнителни ЛПС съгласно Информационния лист за безопасност на химикала, който транспортират.

Абсолютно се забранява внасянето на алкохол, наркотици или други психотропни вещества, както и достъпа на територията на централата на лица, употребили такива вещества.

Абсолютно се забранява внасянето на огнестрелно, газово и хладно оръжие, както и на взривоопасни материали.

6. ОПАКОВАНЕ, ПАКЕТИРАНЕ И КОМПЛЕКТОВАНЕ

Химичните вещества следва да бъдат транспортирани, разтоварвани и пренасяни в съответствие с препоръките на съответният им производител и при спазване на приложимото законодателство за превоз на опасни товари.

Всички химични вещества да са опаковани и етикетирани при спазване на изискванията на Регламент (ЕО)№1272/2008 на Европейския парламент и на Съвета от 16 декември 2008 г. относно класифицирането, етикетирането и опаковането на вещества и смеси.

Където това е приложимо, доставените химични вещества трябва да бъдат в оригинални, с ненарушена цялост, затворени опаковки, които да имат защита до първоначално отваряне и с оригинални етикети на фирмата-производител.

Ако по съответен продукт от доставката се констатира нарушена опаковка при приемането му в склада, същият следва да бъде отстранен от площадката и се заменя от Изпълнителя за негова сметка.

7. ПРИЕМАНЕ НА СТОКИТЕ В СКЛАДА

При доставка на химикали Изпълнителят е длъжен за уведоми с имейл за датата и часа на доставка един ден преди датата на доставка, за да бъде организирано приемането. Електронен адрес за контакт : Maritza WTP Operators <maritzawtpoperators@aes.com>

Химикалите се приемат само при съответствие с техническите изисквания от спецификацията.

Химическата лаборатория на Възложителя извършва специализиран входящ контрол за качество и количество на доставените химикали. Разтоварването започва, след като входящият контрол установи съответствие на доставените химикали със заложените технически изисквания за всеки химикал. В случай, че химикалите не съответстват на изискванията от техническата спецификация, те не се приемат.

Приемането и разтоварването на химикалите в ЕЙ И ЕС-ЗС Марица Изток 1 ЕООД се извършва в съответствие с изискванията на инструкция по безопасност и здраве при разтоварване на химикали във ВПИ – Приложение 2.

8. ПРОТОКОЛИ И РЕФЕРЕНТНИ ДОКУМЕНТИ ПРИ ДОСТАВКА

Всяка доставка трябва да бъде придружена от следните документи:

- Приемо-предавателен протокол;

	Документ №: ME1-WTP-TRM-0812 ТЕХНИЧЕСКА СПЕЦИФИКАЦИЯ	Дата: 02.11.2022
	Доставка на химикали за нуждите на ТЕЦ Ей и Ес – ЗС Марица Изток 1 по обособени позиции от 1 до 6 (технологични химикали)	Страница: 10/10

- Декларация за съответствие или Анализно свидетелство (сертификат) за качество;
- Актуален (разширен)* Информационен лист за безопасност (ИЛБ) със сценарии за експозиция на съответния химикал, който отговаря на изискванията на Приложение II-Изисквания за съставянето на информационни листове за безопасност, прието с Регламент 1907/2006 относно регистрацията, оценката и ограничаването на химикали (REACH). При актуализация ИЛБ да бъде предоставен на Възложителя при следваща доставка. Електронно копие на ИЛБ да бъде изпращано и на e-mail: Maritzaenvteam@aes.com Доставените вещества и смеси да бъдат регистрирани в съответствие с Регламент (ЕО) № 1907/2006 (член 5 във връзка с член 6, параграф 1 от Регламент (ЕО) № 1907/2006);
- * Забележка : Разширен информационен лист за безопасност с приложени сценарии на експозиция се изисква за регистрирани опасни вещества по REACH в количества от 10 тона на година или повече и за смеси, съдържащи регистрирано/и вещество/а.
- Разрешение за употреба на биоцид (за натриевия хипохлорит), издаден в съответствие на чл.14а от Закона за защита от вредното въздействие на химичните вещества и смеси и Регламент №528/2012 на Европейския парламент и на Съвета от 22 май 2012 г. относно предоставянето на пазара и употребата на биоциди
- Товарителница.

9. ПРИЛОЖЕНИЯ

Номер на документа	Наименование
ME1-WTP-TRM-0812-A1	Приложение 1 – Количествена сметка
ME1-ROP-WTP-HSI-GBN10-20-GBN30-40-GCN10-20-019	Приложение 2 - Инструкция по безопасност и здраве при разтоварване на химикали във ВПИ

Доставка на химикали за нуждите на ТЕЦ Ей И Ес – 3С Марица Изток 1
по обособени позиции от 1 до 6 (технологични химикали)

КОЛИЧЕСТВЕНА СМЕТКА

Забележки:

1. Посочените количества са прогнозни за срок от една година. Възложителят не се задължава да поръча целия обем и в рамките на общата сума на договора, при необходимост може да има промени в количествата на отделните позиции, като крайната стойност на договора се запазва.
2. Цените и ставките включват всички приложими държавни и местни данъци, налози и издръжка на персонала, които действат в България към датата на настоящото споразумение, освен Данък Добавена Стойност, който трябва да бъде добавен във фактурите съгласно действащите разпоредби към датата на фактуриране.
3. За коректно попълване на количествената сметка, моля попълнете всички жълти полета

Поз. №	Ей И Ес мат. номер	Описание	Мерна единица	Прогнозно Количество	Ед.цена BGN	Стойност BGN
1	Обособена позиция 1	
1,1	10.313.344	Доставка на натриев карбонат [Na ₂ CO ₃] Калцинирана сода – лека	тон	1800		0,00
2	Обособена позиция 2	
2,1	10.313.343	Доставка на хидратна вар [Ca(OH) ₂]	тон	1800		0,00
3	Обособена позиция 3	
3,1	10.313.342	Доставка на ферихлорид [FeCl ₃]	тон	800		0,00
4	Обособена позиция 4	
4,1	10.313.340	Доставка на сярна киселина [H ₂ SO ₄]	тон	700		0,00
5	Обособена позиция 5	
5,1	10.313.345	Доставка на натриев хипохлорит [NaClO]	тон	200		0,00
6	Обособена позиция 6	
6,1	10.313.341	Доставка на натриева основа [NaOH]	тон	20		0,00
.	.	ОБЩО:	.	.		0,00

aes Bulgaria

Утвърдил:



/Мариана Геранова, Управител/

Дата: 01.04.2022

№	Изготвил:	Одобрил:
1	Петя Димитрова	Димо Бахов
2		Радостина Янакиева
3		
4		
5		

„Ей И Ес – Марица Изток 1 Сървисиз“ ЕООД

**Инструкция
за
безопасност и здраве
при разтоварване на химикали във ВПИ**

Документ номер: ME1-ROP-WTP-HSI-GBN10-20-GBN30-40-GCN10-20-019

Ревизия номер: 3

Местоположение на контролираното копие в системата за контрол на документи MS Share Point на Ей И Ес Марица

Библиотека: Bulgaria BOP - Инструкции по безопасност(Safety instructions) - V_Instruction (sharepoint.com)

Съдържание

1. ЦЕЛ.....	3
2. ОБХВАТ.....	3
3. ОПРЕДЕЛЕНИЯ.....	3
4. РОЛИ И ОТГОВОРНОСТИ	3
5. ИЗИСКВАНИЯ КЪМ ПЕРСОНАЛА.....	4
6. ИЗИСКВАНИЯ ПО БЕЗОПАСНОСТ И ЗДРАВЕ ПРИ РАБОТА	4
6.1. Преди започване на работа:	4
6.2. По време на работа:	5
6.3. След приключване на работа:	6
7. ЛИЧНИ И КОЛЕКТИВНИ ПРЕДПАЗНИ СРЕДСТВА	7
8. ЕЛЕКТРОБЕЗОПАСНОСТ	8
9. ПОЖАРНА БЕЗОПАСНОСТ	8
10. МЕРКИ ЗА ОПАЗВАНЕ НА ОКОЛНАТА СРЕДА	9
11. ЗАБРАНИ ЗА ИЗВЪРШВАНЕ НА РАБОТА.....	9
12. ДЕЙСТВИЯ В СЛУЧАЙ НА ИНЦИДЕНТ.....	9
13. НОРМАТИВНИ ДОКУМЕНТИ	9

1. ЦЕЛ

Целта на този документ е да:

- Установи реда за допускане на транспортните средства с химикали до разтоварището на ВПИ и станцията за съхранение и дозиране на хипохлорит за главната циркуляционна охлаждаща система при спазване на изисквания по здраве и безопасност при работа (ЗБР) и опазване на околната среда (ООС).
- Установи реда за разтоварване на химикалите от автоцистерните към резервоарите за съхранение при спазване на изисквания по ЗБР и ООС.
- Определи отговорностите на участниците в транспортирането и разтоварването на химикалите.
- Регламентира необходимите лични предпазни средства и неутрализиращи химикали при разтоварване на химикалите.

2. ОБХВАТ

Настоящата инструкция се прилага при осъществяване на доставките на химикали чрез цистерни, контейнери, биг-бег чували и варели, и обхваща всички дейности по приемане и разтоварване на химикали, осъществявани от персонала на ВПИ.

3. ОПРЕДЕЛЕНИЯ

Съкращения:

ДИС – дежурен инженер на смяна

ВПИ – водопречистваща инсталация;

СЕО – спомагателно енергийно оборудване;

ХК – химичен контрол;

ИЛБ – информационен лист за безопасност;

БЗР – безопасност при работа;

ЛПС – лични предпазни средства

ПБЗРЕУЕТЦЕМ - Правилник за безопасност при работа в електрически уредби на електрически и топлофикационни централи и по електрически мрежи.

ПБРНЕУЕТЦТМХТС - Правилник за безопасност при работа в неелектрически уредби на електрически и топлофикационни централи и по топлопреносните мрежи и хидротехнически съоръжения.

4. РОЛИ И ОТГОВОРНОСТИ

- ✓ Оператор ВПИ, старши оператор ВПИ - отговаря за безопасната експлоатация и допускането до работа по съоръженията от ВПИ при разтоварване на химикали.
- ✓ Началник ВПИ, старши инженер експлоатация и поддръжка ВПИ – отговаря за безопасната експлоатация на инсталациите и за осигуряване на достатъчни мерки за контрол и персонал за безопасно извършване на работата.

5. ИЗИСКВАНИЯ КЪМ ПЕРСОНАЛА

За извършване на работата се допускат лица, които:

- ✓ притежават изискващата се квалификационна група по безопасност по ПБРНЕУЕТЦТМХТС и ПБЗРЕУЕТЦЕМ. Работите с концентрирани киселини и основи се ръководят от лице с четвърта квалификационна група по ПБРНЕУЕТЦТМХТС;
- ✓ притежават документ за правоспособност;
- ✓ са медицински освидетелствани за тази професия;
- ✓ са инструктирани за безопасна работа и пожарна безопасност при работа с химични агенти;
- ✓ по разтоварването на течни реагенти от цистерни може да работи само персонал, обучен и инструктиран за безопасните методи на работа с реагентите.

6. ИЗИСКВАНИЯ ПО БЕЗОПАСНОСТ И ЗДРАВЕ ПРИ РАБОТА

6.1. Преди започване на работа:

За химикали, които се получават в контейнери, варели, биг-бег и туби, като разтоварващо оборудване се изисква да има мотокар. За химикали, които се доставят в автоцистерни, начинът на разтоварване се определя от физичните характеристики на химикала. Автоцистерни с течни химикали се разтоварват директно с помпи към резервоарите за съхранение на съответния химикал във ВПИ. Автоцистерни с прахообразни химикали в насипно състояние се разтоварват с пневматично оборудване. Опасните химични вещества се съхраняват в резервоари (съдове), устойчиви на съответния химикал в обваловки или върху събирателни вани.

➤ Рискове при разтоварване на химикали

Опасност от изпръскване с химикали при следните случаи:

- ✓ Използване на неподходящо уплътнение при съединителната връзка на маркуча за разтоварване от цистерната с накрайника на смукателната страна на помпата за разтоварване на сярна киселина.
- ✓ При неподходящи или износени фланцови уплътнения или лепила.
- ✓ При неправилно отсъединяване на връзката за разтоварване на сярна киселина (системата е под налягане).
- ✓ При неправилно дрениране на системата за разтоварване.

➤ Изисквания преди разтоварване на химикали

№	Мерки, които трябва да се предприемат	Отговорник
1.	Разтоварването на химикалите се ръководи и обслужва само от квалифициран и упълномощен персонал, запознат с настоящата инструкция.	н-к ВПИ старши инженер експлоатация и поддръжка ВПИ
2.	ИЛБ на химическото вещество е наличен и са предприети всички необходими предпазни мерки, препоръчани в ИЛБ преди разтоварване.	старши инженер експлоатация и поддръжка ВПИ оператор ВПИ

3.	Определените маршрути за свакуация са свободни и чисти.	старши инженер експлоатация и поддръжка ВПИ оператор ВПИ
4.	Осигуряване на необходимото количество неутрализиращ агент за съответния разтоварван химикал.	н-к ВПИ старши инженер експлоатация и поддръжка ВПИ
5.	Проверка на душовете за безопасност.	оператор ВПИ
6.	Проверка на резервоара за химикала, който ще се допълва за наличие на достатъчен обем за да поеме цялото доставяно количество в автоцистерната. Не започвайте разтоварване, ако капацитетът не е достатъчен.	оператор ВПИ
7.	Уверете се, че мястото предназначено за разтоварване е готово и чисто от препятствия.	оператор ВПИ

6.2. По време на работа:

➤ Посрещане и ескортиране на транспортното средство с химикала

№	Мерки, които трябва да се предприемат	Отговорник
1.	Проверка за начален инструктаж на водача на транспортното средство относно правилата и процедурите за безопасност на Ей И Ес Марица. Уведомяване на оператор ВПИ и съпровождане на камиона до разтоварището за химикали на ВПИ.	охрана
2.	Проверка идентичността на заявеното химично вещество с това, което се доставя по документи.	оператор ВПИ
3.	Проверка дали водачът е снабден с необходимите ЛПС и оборудване за безопасното разтоварване на химичното вещество.	оператор ВПИ
4.	Допускането на транспортното средство в зоната за разтоварване се разрешава от оператор ВПИ.	оператор ВПИ
5.	Указване на водача мястото за разтоварване на доставяния химикал и съдействието за безопасно маневриране на транспортното средство.	оператор ВПИ

➤ Подготовка за разтоварване на химикала

№	Мерки, които трябва да се предприемат	Отговорник
1.	Поставяне на ограждение от лента или верига на зоната на разтоварване, след като транспортното средство е позиционирано в зоната.	оператор ВПИ
2.	Преди започване на разтоварването двигателят на транспортното средство трябва да бъде изключен.	водача на МПС

3.	Обезопасяване на транспортното средство срещу самоволно движение чрез поставяне на специален клин под гумата.	водача на МПС
4.	Проверка за правилното отваряне на клапаните по разтоварващата линия на съответния химикал.	оператор ВПИ
5.	Проверка изправността на сензорите за контрол на резервоара за съхранение.	оператор ВПИ
6.	Проверка на състоянието на необходимите лични предпазни средства при работа с химикали.	оператор ВПИ
7.	Присъединяване на всички връзки за разтоварване между цистерната и помпата за разтоварване. Проверка за правилно присъединяване на крайниците на маркуча на цистерната и този на разтоварващата помпа.	оператор ВПИ водача на МПС

➤ Разтоварване на химикала

№	Мерки, които трябва да се предприемат	Отговорник
1.	При доставка на Ферихлорид, Хипохлорит, Сярна киселина и Натриева основа, оператор ВПИ извършва проверка на документацията на доставяния химикал и взема проба за входящ контрол. За останалите химични агенти се извършва проверка за съответствие на Анализното свидетелство (сертификата) на доставяния химикал с показателите в техническата спецификация.	оператор ВПИ
2.	След получаване на резултати от входящия контрол в лабораторията, оператор ВПИ подава разрешение за разтоварване от контролна зала ВПИ.	оператор ВПИ
3.	При подаване на разрешение за разтоварване светва зелената лампа "Filling allowed" на таблото за запълване и оператор ВПИ включва разтоварващата помпа с въздух от таблото на съответния кабинет.	оператор ВПИ
4.	Разтоварването се контролира от оператор ВПИ – за спазване на мерките за безопасност, за неплътности по разтоварващата линия и правилна работа на сензорите за контрол.	оператор ВПИ
5.	След приключване на разтоварването вентилът на автоцистерната се затваря. Връзката с маркуча се отсъединява преди изключването на разтоварващата помпа с цел остатъчното количество химикал в маркуча да се отведе от помпата.	оператор ВПИ водача на МПС

6.3. След приключване на работа:

➤ Край на разтоварването на химикала

№	Мерки, които трябва да се предприемат	Отговорник
1.	Изключване на помпата за разтоварване на химикали.	оператор ВПИ
2.	Проверка, дали всички клапани са в правилното положение и няма изтичане на химикал.	оператор ВПИ
3.	Водачът заедно с оператор ВПИ са отговорни за извършване на всички разкачвания на маркучите между автоцистерната и резервоара за разтоварване.	оператор ВПИ водача на МПС

4.	Изплакване на разтоварващия маркуч над канала за химически отпадъци. Районът на разтоварването се почиства и измива, като водите трябва да попаднат в канала.	оператор ВПИ водача на МПС
5.	Ако количеството и качеството на получения химикал отговарят на придружаващите доставката документи, подписва приемно-предавателния протокол без коментари. В противен случай вписва в документа своите забележки и освобождава транспортното средство за напускане на обекта.	оператор ВПИ

7. ЛИЧНИ И КОЛЕКТИВНИ ПРЕДПАЗНИ СРЕДСТВА

➤ Колективни предпазни средства

Използват се следните колективни предпазни средства, знаци и сигнали:

- ✓ Сигнална лента или верига за ограждане зоната за разтоварване на химикали;
- ✓ Защитна обваловка около резервоарите за химикали и на разтоварището;
- ✓ В зоната за разтоварване и съхранение на химикали са монтирани душове за безопасност;
- ✓ Монтирани са сензори за алармиране на високо ниво и преливане на резервоара, с автоматично изключване на помпата за разтоварване;
- ✓ Монтиран сензор за аларма при теч на химикали в обваловката на резервоара, с автоматично изключване на помпата за разтоварване;
- ✓ Предупредителни знаци и табели на резервоара, на таблото за разтоварване и дозиращите инсталации за химикали;
- ✓ Филтри за задържане на отделящите се пари и серни окиси;
- ✓ Работеща общо вентилационна система във ВПИ.

➤ Лични предпазни средства

В контролна зала ВПИ в шкафове се съхраняват следните лични предпазни средства:

№	Наименование	Брой
1	Херметичен защитен костюм MSA	2
2	Противогаз целолицев (за бутилка с в-х)	2
3	Бутилка със сгъстен въздух	4
4	Раница за бутилка със сгъстен въздух	2
5	Противогаз целолицев за филтри	4
6	Комбиниран филтър за противогаз	4
7	Защитен костюм	4
8	Предпазна полумаска + филтър	4
9	Прахов филтър за противогаз	6
10	Противопрахова маска	4
11	Защитни очила	4
12	Защитни ръкавици (нитрил)	5
13	Защитни ръкавици (дълги)	5
14	Ботуши предпазни	4
15	Предпазен щит	4

8. ЕЛЕКТРОБЕЗОПАСНОСТ

Не е приложимо.

9. ПОЖАРНА БЕЗОПАСНОСТ

9.1. Мерки за предотвратяване възникването на запалване или пожар.

Персоналът, изпълняващ дейностите по настоящата инструкция, трябва да е запознат с правилата и нормите за пожарна безопасност и да бъде обучен за работа с наличните пожаротехнически средства. Да се заземе транспортното средство в случаите на доставка на сярна киселина и железен трихлорид.

Запалимите материали трябва да се съхраняват според правилата и изискванията на производителя/доставчика. Непотребните да се отстраняват своевременно.

9.2. Пожаротехнически средства за първоначално гасене на пожари.

Преди започване на работа персоналът да се запознае с местонахождението и изправността на поставените на дежурство пожаротехнически средства за първоначално гасене на пожари.

Мерки при гасене на пожар

✓ Подходящи средства за гасене:

Избират се според материалите, разположени в близост до пожара. Основни средства за гасене на пожар са праховите пожарогасители.

✓ Неподходящи средства за гасене:

Вода - При наливане на вода в киселина се образува бурна реакция с отделяне на голямо количество топлина при което е възможно изпръскване.

✓ Особени рискове при гасене:

Големите количества вода могат да създадат допълнителна опасност в присъствието на електричество.

✓ Специално защитно оборудване при пожар:

В случай на пожар носете пълен комплект защитно облекло и индивидуален апарат за дишане, с цяла маска за лице, работещ с подаване на налягане или при друг режим на положително налягане.

9.3. Пушене

Пушенето на територията на централата е забранено. Разрешава се само на определените със заповед и обозначени за целта места.

9.4. Места от групи „Повишена пожарна опасност“ и „Експлозивна опасност“.

Входовете на местата от групи „Повишена пожарна опасност“ или „Експлозивна опасност“ са обозначени със знаци.

Персоналът, изпълняващ дейностите по настоящата инструкция трябва да е запознат с условията за безопасно извършване на работата в такива места.

9.5. Огневи работи.

Не е приложимо.

10. МЕРКИ ЗА ОПАЗВАНЕ НА ОКОЛНАТА СРЕДА

Цистерните доставящи химикали да отговарят на всички изисквания за безопасност, околна среда и транспорт на опасни товари.

- ✓ Уплътненията на свързващите връзки за разтоварване да са устойчиви на съответния химикал.
- ✓ Евентуалните течове и разливи да се събират в канала и шахтата, които се намират на разтоварището за химикали. Разреждат се с вода и се изпращат с помпа към неутрализационния басейн.

11. ЗАБРАНИ ЗА ИЗВЪРШВАНЕ НА РАБОТА

Забранено е да се извършва разтоварване на химикали:

- ✓ От необучен и/или неинструктиран персонал;
- ✓ От лица без квалификационна група или с изтекъл срок на проверка;
- ✓ От персонал без необходимите за работата ЛПС;
- ✓ Без да са изпълнени организационните и технически мерки за безопасност;
- ✓ Когато цистерните доставящи химикали не отговарят на всички изисквания за безопасност, околна среда и транспорт на опасни товари.
- ✓ Когато количеството на химикала в автоцистерната е по-голямо от празния обем на резервоара за съхранение на химикала.

12. ДЕЙСТВИЯ В СЛУЧАЙ НА ИНЦИДЕНТ

При възникване на инцидент се действа в следния ред:

- Преустановява се действието на опасността върху пострадалия (електрически ток, флуид, вредна атмосфера);
- Оказва се първа долекарска помощ на пострадалия;
- Уведомява се прекия ръководител или някой от колегите за случая;
- Уведомява се прекия ръководител или ДИС +359 885 685000;
- Търси се специализирана медицинска помощ на телефон 112;
- Телефони за връзка:
 - 0885 685 000 – Дежурен инженер на смяна
 - 0418 95 555 или 112 – СС ПАБ Брикел ЕАД Специализирана Служба Пожарна и аварийна безопасност
 - 0418 95 556 или 112 – Многопрофилна Болница за Активно Лечение гр. Гълъбово
 - 0886 867 722 - отдел „Сигурност“.

За да се гарантира, че действията по оказване на първа долекарска помощ на пострадалите при инцидент ще бъдат адекватни, е необходимо спасителното оборудване и оборудването за оказване на първа помощ да са готови за употреба.

13. НОРМАТИВНИ ДОКУМЕНТИ

Настоящата инструкция е разработена в изпълнение на изискванията на следните нормативни документи и отговаря на изискванията за БЗР в тях:

- ✓ ПРАВИЛНИК ЗА БЕЗОПАСНОСТ ПРИ РАБОТА В НЕЕЛЕКТРИЧЕСКИ УРЕДБИ НА ЕЛЕКТРИЧЕСКИ И ТОПЛОФИКАЦИОННИ ЦЕНТРАЛИ И ПО ТОПЛОПРЕНОСНИ МРЕЖИ И ХИДРОТЕХНИЧЕСКИ СЪОРЪЖЕНИЯ
- ✓ РЕГЛАМЕНТ (ЕО) 1907/2006 ОТНОСНО РЕГИСТРАЦИЯТА, ОЦЕНКАТА, РАЗРЕШАВАНЕТО И ОГРАНИЧАВАНЕТО НА ХИМИКАЛИ (REACH), УСТАНОВЯВАЩ ЕВРОПЕЙСКА АГЕНЦИЯ ПО ХИМИКАЛИ, ИЗМЕНЯЩ ДИРЕКТИВА 1999/45/ЕО И ОТМЕНЯЩ РЕГЛАМЕНТ (ЕЕО) 793/93 НА СЪВЕТА И РЕГЛАМЕНТ (ЕО) 1488/94 НА КОМИСИЯТА, А СЪЩО И ДИРЕКТИВА НА СЪВЕТА 76/769/ЕЕО И ДИРЕКТИВИ НА КОМИСИЯТА 91/155/ЕЕО, 93/67/ЕЕО, 93/105/ЕО И 2000/21/ЕО
- ✓ РЕГЛАМЕНТ (ЕО) № 1272/2008 (CLP) ОТНОСНО КЛАСИФИЦИРАНЕТО, ЕТИКЕТИРАНЕТО И ОПАКОВАНЕТО НА ВЕЩЕСТВА И СМЕСИ, ЗА ИЗМЕНЕНИЕ И ЗА ОТМЯНА НА ДИРЕКТИВИ 67/548/ЕИО И 1999/45/ЕО И ЗА ИЗМЕНЕНИЕ НА РЕГЛАМЕНТ (ЕО) № 1907/2006
- ✓ РЕГЛАМЕНТ (ЕС) 2015/830 НА КОМИСИЯТА ОТ 28 МАЙ 2015 ГОДИНА ЗА ИЗМЕНЕНИЕ НА РЕГЛАМЕНТ (ЕО) № 1907/2006 НА ЕВРОПЕЙСКИЯ ПАРЛАМЕНТ И НА СЪВЕТА ОТНОСНО РЕГИСТРАЦИЯТА, ОЦЕНКАТА, РАЗРЕШАВАНЕТО И ОГРАНИЧАВАНЕТО НА ХИМИКАЛИ (REACH)
- ✓ НАРЕДБА ЗА РЕДА И НАЧИНА ЗА СЪХРАНЕНИЕ НА ОПАСНИ ХИМИЧНИ ВЕЩЕСТВА И СМЕСИ
- ✓ РЕГЛАМЕНТ (ЕС) 528/2012 НА ЕВРОПЕЙСКИЯ ПАРЛАМЕНТ И НА СЪВЕТА ОТ 22 МАЙ 2012 Г. ОТНОСНО ПРЕДОСТАВЯНЕТО НА ПАЗАРА И УПОТРЕБАТА НА БИОЦИДНИ ПРОДУКТИ
- ✓ НАРЕДБА ЗА ПРЕДОТВРАТЯВАНЕ НА ГОЛЕМИ АВАРИИ С ОПАСНИ ВЕЩЕСТВА И ОГРАНИЧАВАНЕ НА ПОСЛЕДСТВИЯТА ОТ ТЯХНАРЕДБА ЗА ПРЕДОТВРАТЯВАНЕ НА ГОЛЕМИ АВАРИИ С ОПАСНИ ВЕЩЕСТВА И ЗА ОГРАНИЧАВАНЕ НА ПОСЛЕДСТВИЯТА ОТ ТЯХ
- ✓ НАРЕДБА № 13 ОТ 30 ДЕКЕМВРИ 2003 Г. ЗА ЗАЩИТА НА РАБОТЕЩИТЕ ОТ РИСКОВЕ, СВЪРЗАНИ С ЕКСПОЗИЦИЯ НА ХИМИЧНИ АГЕНТИ ПРИ РАБОТА

РЕГИСТЪР НА ПРЕГЛЕДИТЕ И РЕВИЗИИТЕ

Периодичност на преглед: 3 г.

Преглед No	Резюме на прегледа	Прегледан от:	Необходимост от ревизия: да/не	Дата
Ревизия No	Описание на промените	Изготвил:	Одобрил:	Дата
0	Първо издание. Инструкцията допълва и заменя ME1-ROP-HSI-WTP-GBN10-20-GBN30-40-GCN10-20-R0	Н.Каралиев	П. Димитрова	27.05.2015
1	Ревизия 1. Прецизиране на процеса	Н.Каралиев	П. Димитрова Р. Янакиева	06.10.2020
2	Ревизия 2. Актуализирани роли и отговорности в съответствие с новата орг. структура	П. Димитрова	Д. Бахов Р. Янакиева	21.07.2021
3	Ревизия 3. Прецизиране на процесите	П. Димитрова	Д. Бахов Р. Янакиева	01.04.2022



Утвърдил: **Dimo Kolev Bahov**
Digitally signed by Dimo Kolev Bahov
Date: 2022.12.15 12:00:54 +02'00'
/ Димо Бахов,
Ръководител Енергопроизводство /
Дата: 02.11.2022

Изготвил:

Одобрил:

Вероника Попова
Инженер, производствено планиране,
прогнозиране и развитие

Петя Димитрова,
Началник Водопречистваща инсталация

ТЕХНИЧЕСКА СПЕЦИФИКАЦИЯ

Наименование:

**Доставка на химикали за нуждите на ТЕЦ Ей и Ес – ЗС Марица Изток 1
по обособени позиции 7 и 8 (специализирани химикали)**

Документ:

ME1-WTP-TRM-0813

Местоположение на контролираното копие в Системата за контрол на документи MS Share Point на Ей И Ес Марица

Сайт/Библиотека:
1.ТЕЦ/5.Инженеринг/11.Технически спецификации

	Документ №: ME1-WTP-TRM-0813 ТЕХНИЧЕСКА СПЕЦИФИКАЦИЯ	Дата: 02.11.2022
	Доставка на химикали за нуждите на ТЕЦ Ей и Ес – 3С Марица Изток 1 по обособени позиции 7 и 8 (специализирани химикали)	Страница: 2/8

Съдържание:

1. ПРЕДМЕТ НА ДОСТАВКАТА.....	3
2. ТЕХНИЧЕСКИ ИЗИСКВАНИЯ.....	3
3. СРОК ЗА ДОСТАВКА	6
4. МЯСТО НА ДОСТАВКА.....	6
5. ДОСТЪП ДО ЕЛЕКТРОЦЕНТРАЛАТА	6
6. ОПАКОВАНЕ, ПАКЕТИРАНЕ И КОМПЛЕКТОВАНЕ.....	7
7. ПРИЕМАНЕ НА СТОКИТЕ В СКЛАДА.....	7
8. ПРОТОКОЛИ И РЕФЕРЕНТНИ ДОКУМЕНТИ ПРИ ДОСТАВКА	7
9. ПРИЛОЖЕНИЯ	8

	Документ №: ME1-WTP-TRM-0813 ТЕХНИЧЕСКА СПЕЦИФИКАЦИЯ	Дата: 02.11.2022
	Доставка на химикали за нуждите на ТЕЦ Ей и Ес – 3С Марица Изток 1 по обособени позиции 7 и 8 (специализирани химикали)	Страница: 3/8

1. ПРЕДМЕТ НА ДОСТАВКАТА

Настоящата спецификация е за доставка на специализирани химикали по следните обособени позиции:

Обособена позиция №7. Доставка на химикали за корекционна обработка на водните системи в ТЕЦ Ей И Ес – 3С Марица Изток 1, предотвратяващи развитието на миди, водорасли, гъби и бактерии, както и против корозия и образуване на накип и отложения по съоръженията, оборудването и тръбопроводите;

Обособена позиция №8. Доставка на флокулант за избистряне на индустриални води.

2. ТЕХНИЧЕСКИ ИЗИСКВАНИЯ

2.1. Технически изисквания към доставката на химикали за корекционна обработка на водните системи в ТЕЦ Ей И Ес – 3С Марица Изток 1 - обособена позиция 7.

Химикалите ще се използват за корекционна обработка на следните водни системи в ТЕЦ Ей И Ес – 3С Марица Изток 1: 1) система за сурова вода, 2) циркуляционна охлаждаща система (ЦОС), 3) система за сервизна вода и 4) система за обратна осмоза, 5) централизирана система за отопление, вентилация и климатизация (ОВК). Подробно описание на тези системи е дадено в Приложение 1.

Целта на корекционната обработка е да се предотврати развитието на миди, водорасли, гъби и бактерии, както и корозията, образуването на накип и отложения по съоръженията, оборудването и тръбопроводите съгласно таблицата по-долу:

Водна система	Цел на корекционната обработка			
	Унищожаване и предотвратяване развитието на мида „Зебра“	Унищожаване и предотвратяване развитието на бактерии, гъби и водорасли	Предотвратяване развитието на корозия	Предотвратяване образуването на накип и отложения
Сурова вода	x	x		
Сервизна вода			x	
ЦОС	x	x	x	x
Обратна осмоза				x
ОВК		x	x	

Допуска се целите на корекционната обработка да се постигат с различни химикали за различните системи. Допуска се целите на корекционната обработка да се постигат с повече от един вид химикал.

Забележка: В система за сурова вода, циркуляционна охлаждаща система и система за сервизна вода се дозира натриев хипохлорит, който не е предмет на доставка по настоящата процедура.

	Документ №: ME1-WTP-TRM-0813 ТЕХНИЧЕСКА СПЕЦИФИКАЦИЯ	Дата: 02.11.2022
	Доставка на химикали за нуждите на ТЕЦ Ей и Ес – 3С Марица Изток 1 по обособени позиции 7 и 8 (специализирани химикали)	Страница: 4/8

Изисквания към химикалите

Химикалите да не допускат развитие на корозия по бетонни и железни конструкции, както и по кондензаторните тръби от неръждаема стомана. Да не допускат емисии на желязо в циркулационната вода по-високи от концентрацията на желязо в добавъчната вода умножена по коефициента на сол концентриране.

Химикалите не могат да бъдат производни на тежки метали или съединения, които остават трайно неразградими във водата.

Химикалите да не влияят на процеса на сярочистването на димните газове и да не предизвикват запенване на водата. В случай, че химикалите предизвикват запенване на водата, Изпълнителите трябва да предложат и подходящ антипенител.

Химикалите не трябва да се изпаряват и изнасят от охладителната кула.

Биоцидът трябва да е разрешен за работа в Република България.

Химикалите да работят при сол концентриране в границите от 2,8 до 4,2 в ЦОС.

Технически изисквания към офертите

Офертите трябва да съдържат програма за корекционна обработка, която включва:

- Предложение за химикали, които трябва да бъдат дозирани във всяка една от водните системи за постигане на целите на корекционната обработка съгласно таблицата по-горе и съобразени с процесите, конструктивните материали и качеството на водите, описани в Приложение 1;
- Оптимална доза (в mg/l) и периодичност на дозирането за постигане на целите на корекционната обработка за всеки химикал и за всяка система въз основа на качеството на водите съгласно Приложение 1;
- Прогнозна консумация, по системи и общо, за период от една година на предлаганите химикали, изчислена въз основа на оптималната доза и периодичност на дозирането (включително еднократни шокови дозирания, ако такива се налагат) при следните показатели на системите:
 - Годишна консумация на сурова вода – 8 000 000 m³;
 - Обем на ЦОС – 16 000 m³ и годишна консумация на добавъчна вода към ЦОС – 7 450 000 m³;
 - Годишна консумация на сервизна вода – 500 000 m³;
 - Годишната преработка на вода през системата за обратна осмоза – 166 000 m³;
 - Обем на централизирана система за отопление, вентилация и климатизация – 2x130 m³ и годишна консумация на добавъчна вода – 600 m³.

Доставяните химикали трябва да отговарят на изискванията, посочени в настоящата техническата спецификация.

	Документ №: ME1-WTP-TRM-0813 ТЕХНИЧЕСКА СПЕЦИФИКАЦИЯ	Дата: 02.11.2022
	Доставка на химикали за нуждите на ТЕЦ Ей и Ес – 3С Марица Изток 1 по обособени позиции 7 и 8 (специализирани химикали)	Страница: 5/8

Изпълнителят по обособена позиция 7 се задължава да осигури:

- Унищожението и предотвратяване развитието на мида „Зебра“ – DREISSENA POLIMORFA на 100% в посочените системи;
- Унищожението и предотвратяване развитието на бактериите, гъбите и водораслите в посочените системи;
- Предотвратяване образуването на накип, отложения и развитието на корозия в посочените системи;
- Методика на химически анализ, определяща количеството на химикалите в посочените водни системи;
- Технологична работна програма (инструкция, на български език) за работа със специализираните химикали, указания за корективни действия при отклонения от оптималния технологичен режим;
- Конкретни критерии за оценка на моментното състояние на контролираните системи по отношение на биологичното развитие, склонност към накипообразуване и корозия;
- Периодично, на всеки 3 месеца, Изпълнителят анализира работата на системите за предходния период (биологичното развитие, склонност към накипообразуване и корозия). При констатиране на отклонения от оптималните режими на системите да се посочат корективни действия и предложения за оптимизиране на процесите.

Начин на доставка

Доставките се извършват в контейнери от 1 m³, бидони или туби, след заявка от страна на Ей И Ес-3С Марица Изток I ЕООД.

Всяка доставка трябва да бъде придружена с партиден анализен сертификат за качество, товарителница и приемо предавателен протокол.

2.2. Технически изисквания към доставката на флокулант за избистряне на индустриални води – обособена позиция 8.

Флокулантът е необходим за предварителна обработка на суровата вода постъпваща в Ей И Ес-3С Марица Изток I ЕООД и трябва да гарантира висока степен на избистряне на водата и увеличаване на скоростта на утаяване за избистряне на водата след коагулация (ферихлорид), варова декарбонизация [Ca(OH)₂] и допълнително омекотяване на водата с калцинирана сода (Na₂CO₃).

Технически параметри: Анионен синтетичен органичен полимер, високо молекулно тегло, агрегатно състояние /твърдо – прахообразно или гранули/, напълно разтворим във вода.

Технически изисквания към флокуланта:

- ✓ Високо ефективен флокулант, гарантиращ висока степен на избистряне на водата, а именно, постигане на мътност ≤ 1.0 NTU в производствени условия;
- ✓ Ефективно действие при ниски дози;
- ✓ Увеличаване на скоростта на утаяване за избистряне на водата след коагулация (ферихлорид), варова декарбонизация [Ca(OH)₂] и допълнително омекотяване на водата с калцинирана сода (Na₂CO₃);
- ✓ Работа в рН интервал (10,50 ÷ 11,00);
- ✓ Обем на обработваната вода - от 200 до 1700 m³/час;

	Документ №: ME1-WTP-TRM-0813 ТЕХНИЧЕСКА СПЕЦИФИКАЦИЯ	Дата: 02.11.2022
	Доставка на химикали за нуждите на ТЕЦ Ей и Ес – 3С Марица Изток 1 по обособени позиции 7 и 8 (специализирани химикали)	Страница: 6/8

- ✓ Температура на водата – от 3 ÷ 30°C;
- ✓ Да не предизвиква запенване на водата;
- ✓ Времето за разтваряне на флокуланта и зреене на разтвора трябва да е < 1 час.
- ✓ Флокулантът трябва да е технологично съвместим с инсталацията и технологията за приготвяне на работен разтвор на флокулант в ТЕЦ „Ей И Ес-3С Марица Изток I ЕООД (оборудване на Seybert & Rahier GmbH).

Средногодишният химичен състав на Суровата вода /от язовир Розов кладенец/ е посочен в Приложение 1.

Доставяните химикали трябва да отговарят на изискванията, посочени в техническата спецификация.

Начин на доставка

Доставките се извършват в торби по 25 kg, на палет от около 1000 kg, след заявка от страна на Ей И Ес-3С Марица Изток I ЕООД.

Всяка доставка трябва да бъде придружена с партиден анализен сертификат за качество, товарителница и приемо предавателен протокол.

3. СРОК ЗА ДОСТАВКА

Договорът за доставка на специализирани химикали за съответната позиция ще бъде сключен за срок от една година.

Доставките ще се извършват поетапно, целогодишно, в зависимост от натовареността на мощностите на централата, въз основа на предварителна заявка от страна на Възложителя.

Изпълнителят трябва да достави стоките при заявка на Възложителя, във формата на Поръчка за доставка.

4. МЯСТО НА ДОСТАВКА

ТЕЦ Ей И Ес-3С Марица Изток I ЕООД се намира до град Гълъбово, на приблизително 50 км югоизточно от град Стара Загора. Специализираните химикали се доставят с транспорт на и за сметка на Изпълнителя до разтоварището на химикали на Водопречистващата инсталация (ВПИ), което се намира на територията на централата.

5. ДОСТЪП ДО ЕЛЕКТРОЦЕНТРАЛАТА

Работното време с доставчици на химикали е всеки ден от 8:00 до 15:00 часа.

Доставчиците трябва да следват следните правила при доставка на стоки:

При доставката на химикали, доставчикът представя на входен портал на електроцентралата копие от поръчка за доставка или други документи, удостоверяващи, че стоките се доставят съгласно договор или поръчка на Ей И Ес-3С Марица Изток I ЕООД. Изготвя се временен пропуск от охранител на портала.

	Документ №: ME1-WTP-TRM-0813 ТЕХНИЧЕСКА СПЕЦИФИКАЦИЯ	Дата: 02.11.2022
	Доставка на химикали за нуждите на ТЕЦ Ей и Ес – 3С Марица Изток 1 по обособени позиции 7 и 8 (специализирани химикали)	Страница: 7/8

Водачите на МПС на територията на централата трябва да се движат, спират и паркират така, че по никакъв начин да не пречат на движението на другите превозни средства (пожарна, линейка, служебни автомобили) или хора.

Транспортните средства и техните водачи трябва да отговарят на нормативните изисквания за автомобилен превоз на опасни товари и всички други приложими нормативни актове, регламентиращи дейността по превоз на товари.

Водачите на транспортните средства трябва да разполагат с лични предпазни средства (ЛПС), които са задължителни на територията на централата: каска, защитни обувки, предпазни очила, подходящо работно облекло, както и с допълнителни ЛПС съгласно Информационния лист за безопасност на химикала, който транспортират.

Абсолютно се забранява внасянето на алкохол, наркотици или други психотропни вещества, както и достъпа на територията на централата на лица, употребили такива вещества.

Абсолютно се забранява внасянето на огнестрелно, газово и хладно оръжие, както и на взривоопасни материали.

6. ОПАКОВАНЕ, ПАКЕТИРАНЕ И КОМПЛЕКТОВАНЕ

Химикалите следва да бъдат транспортирани, разтоварвани и пренасяни в съответствие с препоръките на съответният им производител и при спазване на приложимото законодателство за превоз на опасни товари.

Доставяните химични вещества и смеси да са опаковани и етикетирани при спазване на изискванията на Регламент (ЕО)№1272/2008 на Европейския парламент и на Съвета от 16 декември 2008 г. относно класифицирането, етикетирането и опаковането на вещества и смеси.

Където това е приложимо, доставените химични вещества трябва да бъдат в оригинални, с ненарушена цялост, затворени опаковки, които да имат защита до първоначално отваряне и с оригинални етикети на фирмата-производител.

Ако по съответен продукт от доставката се констатира нарушена опаковка при приемането му в склада, същият следва да бъде отстранен от площадката и се заменя от Изпълнителя за негова сметка.

7. ПРИЕМАНЕ НА СТОКИТЕ В СКЛАДА

При доставка на химикали Изпълнителят е длъжен за уведоми с имейл за датата и часа на доставка един ден преди датата на доставка, за да бъде организирано приемането. Електронен адрес за контакт: Maritza WTP Operators <maritzawtpoperators@aes.com>

Химикалите се приемат само при съответствие с техническите изисквания от спецификацията.

Химическата лаборатория на Възложителя има право да извършва специализиран входящ контрол за качество и количество на доставените химикали. Разтоварването започва, след като входящият контрол установи съответствие на доставените химикали със заложените технически изисквания за всеки химикал. В случай, че химикалите не съответстват на изискванията от техническата спецификация, те не се приемат.

8. ПРОТОКОЛИ И РЕФЕРЕНТНИ ДОКУМЕНТИ ПРИ ДОСТАВКА

Всяка доставка трябва да бъде придружена от следните документи:

- Приемно-предавателен протокол;

	Документ №: ME1-WTP-TRM-0813 ТЕХНИЧЕСКА СПЕЦИФИКАЦИЯ	Дата: 02.11.2022
	Доставка на химикали за нуждите на ТЕЦ Ей и Ес – 3С Марица Изток 1 по обособени позиции 7 и 8 (специализирани химикали)	Страница: 8/8

- Сертификат или Анализно свидетелство за качество;
- Актуален (разширен)* Информационен лист за безопасност (ИЛБ) със сценарии за експозиция , който да отговаря на Приложение II - Изисквания за съставянето на информационни листове за безопасност, на Регламент 1907/2006 относно регистрацията, оценката и ограничаването на химикали (REACH). При актуализация ИЛБ да бъде предоставен на Възложителя при следваща доставка. Електронно копие на ИЛБ да бъде изпращано и на e-mail: Maritzaenvteam@aes.com Доставените вещества и смеси да бъдат регистрирани в съответствие с Регламент (ЕО) № 1907/2006 (член 5 във връзка с член 6, параграф 1 от Регламент (ЕО) № 1907/2006);
- * Забележка : Разширен информационен лист за безопасност с приложени сценарии на експозиция се изисква за регистрирани опасни вещества по REACH в количества от 10 тона на година или повече и за смеси, съдържащи регистрирано/и вещество/а.
- Разрешение за употреба на биоцида, издаден в съответствие на чл.14а от Закона за защита от вредното въздействие на химичните вещества и смеси и Регламент №528/2012 на Европейския парламент и на Съвета от 22 май 2012 г. относно предоставянето на пазара и употребата на биоциди.
- Товарителница;

9. ПРИЛОЖЕНИЯ

Номер на документа	Наименование
ME1-WTP-TRM-0813-A1	Приложение 1 – Описание на водните системи в ТЕЦ Ей И Ес-3С Марица Изток

Приложение 1 към ME1-WTP-TRM-0813

1. Система за сурова вода

Специализираните химикали се използват за обработка на суровата вода по тръбопровода от Помпената станция (ПС) на яз. „Розов кладенец“ до Водопречистващата инсталация в централата.

Корекционната обработка на тръбопровода за сурова вода трябва да гарантира пълното унищожаване на Мида „Зебра“ – DREISSENA POLIMORFA, фитопланктона и зоопланктона по тръбопровода от Помпената станция до Системата за предварителна очистка на водата (системи ФЛОКОПАК).

Системата за сурова вода се състои от две помпи за сурова вода STERLING, тип вертикална 24НХС. Дебитът на тръбопровода е променлив, с автоматично управление – от 150 t/h до 1750 t/h. Една от помпите работи постоянно, а другата е в резерв. Помпата подава водата от язовир „Розов кладенец“ до Системата за предварителна очистка на водата (системи ФЛОКОПАК) по тръбопровод от стъклопласт (GRP) с диаметър 600 mm и дължина 1 500 m.

Дозиращата инсталация за корекционна обработка на ПС „Розов кладенец“ включва два резервоара от пластичен материал по 1m³ всеки и две дозатор помпи с максимален дебит съответно 60 l/h и 20 l/h.

Средногодишния химичен състав на Суровата вода /от язовир Розов кладенец/ е посочен в таблицата по-долу:

Проводимост, [μ S/cm]	932	K ⁺ [mg/l]	4,8
pH	8,36	Cl ⁻ , [mg/l]	32,4
Общо разтворени вещества, [mg/l]	628	SiO ₂ , [mg/l]	4,6
Общо неразтворени вещества, [mg/l]	18	SO ₄ , [mg/l]	281
ХПК, [mg/l]	16,4	Общ фосфор като PO ₄ , [mg/l]	1,090
Общ органичен въглерод, [mg/l]	4,6	Fe(общо), [mg/l]	0,09
Твърдост, [meq/l]	7,67	NH ₄ ⁺ , [mg/l]	0,38
Ca ²⁺ , [mg/l]	101,4	NO ₃ ⁻ [mg/l]	4,62
Mg ²⁺ , [mg/l]	31,63	NO ₂ ⁻ [mg/l]	0,106
Карбонатна твърдост, [meq/l]	3,55	Al, [mg/l]	0,008
Некарбонатна твърдост, [meq/l]	4,11	Mn, [mg/l]	0,131
HCO ₃ ⁻ [meq/l]	3,23	Перман. окисляемост [mgO ₂ /l]	5,21
Алкалност по м.о., [meq/l]	3,55		

2. Циркулационна охлаждаща система

Специализираните химикали се използват за обработка на водата в Циркулационната охлаждаща система (ЦОС) на централата.

Корекционната обработка на водата в Циркулационната охлаждаща система трябва да гарантира пълното унищожаване на Мида „Зебра“ – DREISSENA POLIMORFA, водораслите, фитопланктона и зоопланктона в басейните, циркулационните тръбопроводи, охладителната кула, циркулационните помпи, съоръженията и оборудването.

Допълнително, корекционна обработка на водата в Циркулационната охлаждаща система със специализирани химикали трябва да гарантира предотвратяване на развитието на накип, отложения и корозия в басейните, циркулационните тръбопроводи, охладителната кула, циркулационните помпи, съоръженията и оборудването.

Циркулационната охлаждаща система се състои от воден басейн, охладителна кула, две циркулационни помпи, два циркулационни охлаждащи тръбопровода, два кондензатора. Обемът на водата в охладителната система е около 16 000 m³. Водният басейн е разделен на 2 камери по 6 000 m³. Целта на охладителната кула е да извлече процесната топлина, която е акумулирана в циркулационната вода и да я отведе в атмосферата. Топлата връщаща вода се издига на кота 11.5 m през два бетонни канала и се подава в разпределителни тръби. Двата бетонни канала са свързани чрез канал (байпас), позволяващ работа на цялата кула (двете половини). Работата на кулата е различна през зимния и летния сезон в зависимост от топлинния товар на двата блока. Кулата е разделена на две половини с възможност да работят самостоятелно. Циркулационните помпи са тип 81 APH (вертикална) с дебит 30 925 m³/h, минимален разход 22 000 m³/h, смукателно налягане 0.93 bar и напорно налягане 2.6 bar. Циркулационните тръбопроводи се състоят от два напорни и два сливни тръбопровода от бетон с диаметър 2010 mm. Кондензаторите са от неръждаема стомана X5CrNiMo 17.12.2; с топлообменна повърхност 16067 m²; 2 броя ходове; скорост на циркулационната вода в тръбичките 2.19 m/s; ръст на температурата на циркулационна вода 12.14°C; разход на циркулационна вода 28 756.8 m³/h; температура на циркулационната вода: минимална 8°C, на вход 22°C, на изход 34.14°C.

Дозиращата инсталация за корекционна обработка включва резервоар за натриев хипохлорит от фибростъкло (GRP) с вместимост 6 m³ и две дозатор помпи с максимален дебит по 350 l/h.

Средногодишния химичен състав на Добавъчна вода към ЦОС е посочен в таблицата по-долу:

Показател	М. ед.	Стойност
pH	---	6
Проводимост	µS/cm	1049
Алкалност м.о.	mmol/l	0,48
Алкалност ф.ф.	mmol/l	0,02

Твърдост	meq/l	2,18
Ca ²⁺	meq/l	1,08
Ca ²⁺	mg/l	21,8
Mg ²⁺	mg/l	13,3
Окисляемост (перманганатна)	mgO ₂ /l	2,49
SiO ₂	mg/l	6,8
SO ₄	mg/l	354
Желязо общо	mg/l	0,17
Хлориди	mg/l	49,05

Средногодишния химичен състав на водата в ЦОС е посочена в таблицата по-долу:

Показател	М. ед.	Стойност
pH	---	8,13
Проводимост	μS/cm	3905
Алкалност м.о.	mmol/l	1,53
Алкалност ф.ф.	mmol/l	0,02
Твърдост	meq/l	7,09
Ca ²⁺	mg/l	73,25
Mg ²⁺	mg/l	41,74
Окисляемост (перманганатна)	mgO ₂ /l	10,86
SiO ₂	mg/l	17,43
SO ₄	mg/l	1401
Желязо общо	mg/l	0,918
Хлориди	mg/l	232

Максималната стойност на температурата на циркуляционна вода на вход и изход на кондензатора през лятото е 35,5°C на вход и 49,2°C на изход.

3. Система за сервизна вода

Корекционната обработка на водата в системата за сервизна вода със специализирани химикали трябва да предотвратява развитието на накип, отложения и корозия в басейна, помпите, тръбопроводите и оборудването по цялата дистрибуторска мрежа в централата.

Системата за сервизна вода включва следните съоръжения: две помпи, захранващи пясъчни филтри – центробежни помпи Etanorm G by KSB AG, материал – чугун, дебит на една помпа – 135 m³/h, работно налягане – 4,5 bar; три броя пясъчни филтри, производство на SBM GmbH, материал – въглеродна стомана, обем на един филтър – 12,8 m³, работно налягане ~ 4,5 bar, за защита от корозия вътрешните стени имат покритие от епоксиден полиамид и гумено покритие; резервоар за сервизна вода – открит басейн, изграден от бетон с антикорозионно покритие, обем – 500 m³; три помпи за дистрибуция на сервизна вода – центробежни помпи Etanorm G на KSB AG, материал – чугун, дебит на една помпа – 131 m³/h, работно налягане – 8,5 bar, средната консумация на сервизна вода в централата е около 60 m³/h; дозираща инсталация за корекционна обработка на системата за сервизна вода, която се състои от резервоар от пластичен материал с обем 200 литра и две дозиращи помпи с максимален дебит 5,5 l/h и налягане 10 bar.

Средногодишния химичен състав на сервизната вода е посочен в таблицата по-долу:

Показател	М. ед.	Стойност
pH	---	6,8 – 7,36
Проводимост	µS/cm	885
Общо разтворени вещества	mg/l	535
NO ₃	mg/l	0,48
HCO ₃ ⁻	meq/l	2,18
Хлориди	mg/l	41,7
Ca ²⁺	mg/l	18,8
Mg ²⁺	mg/l	16,4
Окисляемост (перманганатна)	mgO ₂ /l	3,66
SiO ₂	mg/l	6,2
SO ₄	mg/l	320
Желязо общо	mg/l	0,92
Остатъчен хлор	mg/l	0,3 ÷ 0,6

4. Система обратна осмоза

Корекционната обработка на водата в Системата обратна осмоза със специализирани химикали трябва да предотвратява развитието на накип и отложения по оборудването на системата и мембраните. Химикалите да нямат деструктивно действие върху мембраните за обратна осмоза.

Системата обратна осмоза включва следните съоръжения: Две системи за обратна осмоза, две помпи високо налягане, максимален разход при работа на едната система – 60 m³/h, при работа на двете системи 120 m³/h, максимално работно налягане – 15 bar;

дозираща инсталация за корекционна обработка на системата за обратна осмоза, която се състои от резервоар от пластичен материал с обем 60 литра и две дозиращи помпи с максимален дебит 2,2 l/h. Системата се захранва със сервизна вода с корекция на рН в интервала (5,5 – 7,5).

5. Централизирана система за отопление, вентилация и климатизация

Специализираните химикали се използват за обработка на водата в Централизираната система за отопление, вентилация и климатизация на централата.

Корекционната обработка на водата в Централизираната системата за отопление, вентилация и климатизация със специализирани химикали трябва да гарантира предотвратяването развитието на бактерии, гъби и водорасли в системата – по помпите, тръбопроводите и оборудването по цялата дистрибутивна мрежа в централата.

Допълнително, корекционната обработка на водата в Централизираната системата за отопление, вентилация и климатизация със специализирани химикали трябва да гарантира предотвратяване на развитието на накип, отложения и корозия по помпите, тръбопроводите и оборудването по цялата дистрибуторска мрежа в централата.

Охлаждаща система: Циркулационни помпи тип – IL 100/170-30/2; материал корпус – чугун, вал – неръждаема стомана 316, работно колело – чугун EN-GJL-200, латерна – чугун; дебит – 172,8 m³/h.

Отоплителна система: Циркулационни помпи тип – IL 125/340; Материал корпус – EN-GJL-250, вал – 1.4122, работно колело – чугун EN-GJL-200, латерна – EN-GJL-250; дебит 200 m³/h.

Дозиращи помпи:

Дозиращи помпи на Отоплителната, вентилационната и климатична система		
Дозирани химикали	Инхибитор на корозия	Биоцид
Модел на помпите	OBL XRN6.48 P85 MU	OBL XRN6.30 P55 MU
Максимален дебит, l/h	50	10
Глава на помпата	PVC	PVC
Диафрагма	PTFE	PTFE

Двете системи (охлаждаща и отоплителна) са с вместимост 130 m³. Температурата на водата в отоплителната система е от 20 до 85°C. Температурата на водата в охладителната система е от 6 до 30°C.

За Централизираната системата за отопление, вентилация и климатизация се използва сервизна вода.



Утвърдил:

Dimo
Kolev
Bahov

Digitally signed
by Dimo Kolev
Bahov
Date: 2022.12.15
12:02:37 +02'00'

/ Димо Бахов,

Ръководител Енергопроизводство /

Дата: 02.11.2022

Изготвил:

Одобрил:

Вероника Попова
Инженер, производствено планиране,
прогнозиране и развитие

Петя Димитрова,
Началник Водопречистваща инсталация

Атанаска Павлова
Старши лаборант химичен контрол

ТЕХНИЧЕСКА СПЕЦИФИКАЦИЯ

Наименование:

**Доставка на химикали за нуждите на ТЕЦ Ей и Ес – ЗС Марица Изток 1
по обособена позиция 9 (лабораторни химикали)**

Документ:

ME1-WTP-TRM-0814

Местоположение на контролираното копие в Системата за контрол на документи MS Share Point на Ей И Ес Марица

Сайт/Библиотека:
1.ТЕЦ/5.Инженеринг/11.Технически спецификации

	Документ №: ME1-WTP-TRM-0814 ТЕХНИЧЕСКА СПЕЦИФИКАЦИЯ	Дата: 02.11.2022
	Доставка на химикали за нуждите на ТЕЦ Ей и Ес – ЗС Марица Изток 1 по обособена позиция 9 (лабораторни химикали)	Страница: 2/8

Съдържание:

1. ПРЕДМЕТ НА ДОСТАВКАТА.....	3
2. ТЕХНИЧЕСКИ ИЗИСКВАНИЯ.....	3
3. СРОК ЗА ДОСТАВКА	7
4. МЯСТО НА ДОСТАВКА	7
5. ДОСТЪП ДО ЕЛЕКТРОЦЕНТРАЛАТА	7
6. ОПАКОВАНЕ, ПАКЕТИРАНЕ И КОМПЛЕКТОВАНЕ.....	7
7. ПРИЕМАНЕ НА СТОКИТЕ	8
8. ПРОТОКОЛИ И РЕФЕРЕНТНИ ДОКУМЕНТИ ПРИ ДОСТАВКА	8
9. ПРИЛОЖЕНИЯ	8

	Документ №: ME1-WTP-TRM-0814 ТЕХНИЧЕСКА СПЕЦИФИКАЦИЯ	Дата: 02.11.2022
	Доставка на химикали за нуждите на ТЕЦ Ей и Ес – ЗС Марица Изток 1 по обособена позиция 9 (лабораторни химикали)	Страница: 3/8

1. ПРЕДМЕТ НА ДОСТАВКАТА

Настоящата спецификация е за доставка на химикали и комплекти от химикали по следната обособена позиция: №9. Доставка на лабораторни химикали за работа с наличното оборудване на фирма НАСН.

2. ТЕХНИЧЕСКИ ИЗИСКВАНИЯ

Договорът ще се изпълнява, по изпратена конкретна поръчка от страна на Възложителя.

Обособена позиция 9

Доставка на лабораторни химикали за работа с наличното оборудване на фирма НАСН:

- Фотометър DR 890;
- Спектрофотометри DR 2800, DR 3900;
- рН метри
- ORP метри

В таблицата са описани основните и най-често използвани химикали. Изпълнителя трябва предостави електронен каталог с пълна номенклатура на предлаганите от него изделия. Възложителя си запазва правото при необходимост да закупува и други изделия от номенклатурата на производителя и електронния каталог, извън посочените в спецификацията. В такъв случай техническите изисквания и конкретните параметри ще бъдат предоставяни допълнително.

Поз. №	Описание	Обхват на метода, mg/l	Каталожен номер
1.	Набор реактиви за алуминий	0.002-0.250	2603700
2.	Кюветен тест за определяне на амоний	0.015-2.0 mg/l NH ₄ -N	LCK304
3.	Азот, амоний TNT	0.02-2.50 mg/l NH ₄ -N	2604545
4.	Кюветен тест за амоний 1.0-12.0	1.0-12.0 mg/l NH ₄ -N	LCK305
5.	Набор реактиви за определяне на амоний, Неслер	0.02 - 2.50 mg/l NH ₃ -N	2458200
6.	Капсули с прахообразен реактив за желязо във феро-форма	0.02 - 3.00	103769
7.	FerroZine Разтвор на реактив за определяне на желязо	0.009 - 1.400	230149
8.	Капсули с прахообразен реактив за определяне на желязо TPTZ	0.012 - 1.800	2608799
9.	Набор реактиви за определяне на желязо общо при наличие на молибденови съединения във води от охладителни кули /Iron Reagent Set/	0.01-1.80	2544800

	Документ №: ME1-WTP-TRM-0814 ТЕХНИЧЕСКА СПЕЦИФИКАЦИЯ	Дата: 02.11.2022
	Доставка на химикали за нуждите на ТЕЦ Ей и Ес – ЗС Марица Изток 1 по обособена позиция 9 (лабораторни химикали)	Страница: 4/8

10.	Ампули с реактив за определяне на разтворен кислород ACCUVAC,	0.006 - 0.800	2501025
11.	Набор реактиви за определяне на мед, 2-210µg/L Cu	0.002 – 0.210	2603300
12.	CuVer 1 Капсули с прахообразен реактив за определяне на мед, mg/L Cu	0.04 – 5.00	2105869
13.	NitriVer 2 Капсули с прахообразен реактив за нитрит	2 - 250 mg/l NO ₂	2107569
14.	NitriVer 3 Капсули с прахообразен реактив за определяне на нитрит	0.02-0.30 mg/l NO ₂ -N	1406599
15.	Кюветен тест за общ азот	5-35 mg/l NO ₃ -N	LCK 340
16.	Кюветен тест за нитрат	0.23-13.5 mg/l NO ₃ -N	LCK 339
17.	Набор реактиви за определяне на силициев диоксид	1 - 100	2429600
18.	Набор реактиви за определяне на силициев диоксид	0.010-1.600	2459300
19.	Набор реактиви за определяне на силициев диоксид, основен обем на разтвора, 3-1000 µg/l SiO ₂	0.003 - 1.000	2553500
20.	Кюветен тест за Сулфат	150-900	LCK 353
21.	SulfaVer 4 Капсули с прахообразен реактив за определяне на сулфат	2 - 70	2106769
22.	Общ органичен въглерод (ТОС) TNT	0.3 - 20.0 mg/l C	2760345
23.	Dilution water, organic free, 500 ml	-	2641549
24.	Chlorophosponazo Indicator Solution 500 ml /за определяне на ниска твърдост, обхват 4 - 1000 µg /l Ca и Mg като CaCO ₃ /	0.004 – 1.000	2589549
25.	CDTA SOLUTION, 10ML SCDB	0.004 – 1.000	2589636
26.	PhosVer 3 Капсули с прахообразен реактив за фосфат	0.02 - 2.50	2106069
27.	Фосфат, орто, набор реактиви	0.23-30.00	2244100
28.	Кюветен тест за определяне на орто/общ фосфат	0.05-1.5 mg/l PO ₄ -P	LCK 349
29.	Кюветен тест за определяне на орто/общ фосфат	0.5-5.0 mg/L PO ₄ -P	LCK 348

	Документ №: ME1-WTP-TRM-0814 ТЕХНИЧЕСКА СПЕЦИФИКАЦИЯ	Дата: 02.11.2022
	Доставка на химикали за нуждите на ТЕЦ Ей и Ес – ЗС Марица Изток 1 по обособена позиция 9 (лабораторни химикали)	Страница: 5/8

30.	Разтвор на реактив за флуорид SPADNS	0.02-2.00	44449
31.	Набор с капсули с прахообразен реактив за определяне на молибдат /Molybdenum Reagent Set, HR/	0.2 – 40.0	2604100
32.	Капсули с прахообразен реактив за определяне на общ хлор	0.02 - 2.00	2105669
33.	Капсули с прахообразен реактив за определяне на свободен хлор	0.02 - 2.00	2105569
34.	Капсули с прахообразен реактив за определяне на свободен хлор	0.1 - 10.0	1407099
35.	Капсули с прахообразен реактив за определяне на общ хлор	0.1 - 10.0	1406499
36.	Кюветен тест за определяне на ХПК/ COD/	5 – 60 mg/l O ₂	LCK 1414
37.	Кюветен тест за определяне на ХПК/ COD/	15 - 150 mg/l O ₂	LCK 314
38.	Кюветен тест за определяне на ХПК/ COD/	100 - 2000 mg/l O ₂	LCK 514
39.	Кюветен тест за определяне на Хлорид	1 – 70* 70 - 1000	LCK 311
40.	HR хипохлорит комплект / digital titrator/ 5 - 15% Cl ₂	50 - 150 g/l Cl ₂	2687000
41.	Sodium thiosulfate (stabilized) digital titrator cartridge, 2.26 N	50 - 150 g/l Cl ₂	2686901
42.	SINGLET Буферен разтвор за еднократна употреба, pH 4.01	-	2770020
43.	SINGLET Буферен разтвор за еднократна употреба, pH 7.00	-	2770120
44.	SINGLET Буферен разтвор за еднократна употреба, pH 10.01	-	2770220
45.	Буферен разтвор pH 4.00, 500 ml червен цветен код	-	2283449.99
46.	Буферен разтвор pH 7.00, 500 ml жълт цветен код	-	2283549.99
47.	Буферен разтвор pH 10.01, 500 ml син цветен код	-	2283649
48.	Стандартен разтвор за натрий (NIST), 1 l	100 mg/l Na ⁺	2318153
49.	Стандартен разтвор за натрий (NIST), 500 ml	100 mg/l Na ⁺	1474949

	Документ №: ME1-WTP-TRM-0814 ТЕХНИЧЕСКА СПЕЦИФИКАЦИЯ	Дата: 02.11.2022
	Доставка на химикали за нуждите на ТЕЦ Ей и Ес – ЗС Марица Изток I по обособена позиция 9 (лабораторни химикали)	Страница: 6/8

50.	Стандартен разтвор за хлориди (NIST), 500 ml	1000 mg/l Cl ⁻	18349
51.	Стандартен разтвор за хлориди (NIST), 1 l	100 mg/l Cl ⁻	2370853
52.	Стандартен разтвор за сулфат, (NIST), 500 ml	50 mg/l SO ₄ ²⁻	257849
53.	Стандартен разтвор за сулфат, (NIST), 500 ml	1000 mg/l SO ₄ ²⁻	2175749
54.	Стандартен разтвор за фосфат, (NIST), 500 ml	50 mg/l PO ₄ ²⁻	17149
55.	Стандартен разтвор за фосфат, (NIST), 500 ml	1 mg/l PO ₄ ²⁻	256949
56.	Стандартен разтвор за амоняк, 500 ml	1 mg/l NH ₃ -N	189149
57.	Стандартен разтвор за амоняк, 500 ml	10 mg/l NH ₃ -N	15349
58.	Стандартен разтвор азот-нитрат, (NIST)	10 mg/l NO ₃ -N	30749
59.	Стандартен разтвор азот-нитрат, (NIST), 500 ml	1000 mg/l NO ₃ -N	1279249
60.	Стандартен разтвор за желязо (NIST), 500 ml	10 mg/l	14049
61.	Стандартен разтвор за желязо (NIST), 100 ml	100.0 mg/l Fe	1417542
62.	Стандартен разтвор за калций	1000 mg/L като CaCO ₃	12153
63.	Стандартен разтвор за магнезий	1000 mg/L като Mg	1479442
64.	Разтвор за съхранение на електрода (500 mL)	-	2756549
65.	RENOVO.X Extra strong electrode cleaning solution, 250mL	-	S16M002
66.	Стандартен разтвор - 200MV ORP	-	25M2A1001-115
67.	Стандартен разтвор - 600MV ORP	-	25M2A1002-115
68.	3.0 M KCl, Silver SAT'D, 30 ml	-	2841700
69.	Кюветен тест молибден диапазон	3,0- 300	LCK330
70.	8 N HCl	-	1439001
71.	8 NaOH	-	1438101
72.	5500sc Комплект реагенти за анализатор Nach 5500 за силикати	-	6783600
73.	Phosphonate Reagent Set,	0,02 - 2,50 mg/L PO ₄ 1,0 - 125 mg/L P	2429700

	Документ №: ME1-WTP-TRM-0814 ТЕХНИЧЕСКА СПЕЦИФИКАЦИЯ	Дата: 02.11.2022
	Доставка на химикали за нуждите на ТЕЦ Ей и Ес – ЗС Марица Изток I по обособена позиция 9 (лабораторни химикали)	Страница: 7/8

Начин на доставка:

Доставките ще бъдат организирани според нуждите на Възложителя по предварителна заявка.

Химикалите трябва да бъдат със срок на годност минимум 6 месеца от получаване на поръчката в склад на Възложителя.

3. СРОК ЗА ДОСТАВКА

Договорът за доставка на лабораторни химикали по съответната обособена позиция ще бъде сключен за срок от една година.

Доставките ще се извършват поетапно, целогодишно, в зависимост от натовареността на мощностите на централата, въз основа на предварителна заявка от страна на Възложителя по електронната поща съгласно т. 2 по-горе.

Изпълнителят трябва да достави стоките при заявка на Възложителя, във формата на Поръчка за доставка.

4. МЯСТО НА ДОСТАВКА

ТЕЦ Ей И Ес-ЗС Марица Изток I ЕООД се намира до град Гълъбово, на приблизително 50 км югоизточно от град Стара Загора.

Химикалите се доставят с транспорт на Изпълнителя франко склада на Възложителя.

5. ДОСТЪП ДО ЕЛЕКТРОЦЕНТРАЛАТА

Работното време с доставчици на химикали е всеки ден от 8:00 до 16:00 часа.

Доставчиците трябва да следват следните правила при доставка на стоки:

При доставката на химикали, доставчикът представя на входен портал на електроцентралата копие от поръчка за доставка или други документи, удостоверяващи, че стоките се доставят съгласно договор или поръчка на Ей И Ес-ЗС Марица Изток I ЕООД. Изготвя се временен пропуск от охранител на портала.

Водачите на МПС на територията на централата трябва да се движат, спират и паркират така, че по никакъв начин да не пречат на движението на другите превозни средства (пожарна, линейка, служебни автомобили) или хора.

Абсолютно се забранява внасянето на алкохол, наркотици или други психотропни вещества, както и достъпа на територията на централата на лица, употребили такива вещества.

Абсолютно се забранява внасянето на огнестрелно, газово и хладно оръжие, както и на взривоопасни материали.

6. ОПАКОВАНЕ, ПАКЕТИРАНЕ И КОМПЛЕКТОВАНЕ

Химикалите следва да бъдат транспортирани, разтоварвани и пренасяни в съответствие с препоръките на съответният им производител.

Доставяните химични вещества да са опаковани и етикетирани при спазване на изискванията на Регламент (ЕО)№1272/2008 на Европейския парламент и на Съвета от 16 декември 2008 г. относно класифицирането, етикетирането и опаковането на вещества и смеси.

	Документ №: ME1-WTP-TRM-0814 ТЕХНИЧЕСКА СПЕЦИФИКАЦИЯ	Дата: 02.11.2022
	Доставка на химикали за нуждите на ТЕЦ Ей и Ес – ЗС Марица Изток 1 по обособена позиция 9 (лабораторни химикали)	Страница: 8/8

Доставените химични вещества трябва да бъдат в оригинални, с не нарушена цялост, затворени опаковки, които да имат защита до първоначално отваряне и с оригинални етикети на фирмата-производител.

Ако по съответен продукт от доставката се констатира нарушена опаковка при приемането му в склада, същият следва да бъде отстранен от площадката и се заменя от Изпълнителя за негова сметка.

7. ПРИЕМАНЕ НА СТОКИТЕ

Химикалите се приемат само при съответствие с техническите изисквания от спецификацията. Химическата лаборатория на Възложителя извършва специализиран входящ контрол за целостта на опаковките, качество и количество на доставените химикали. В случай, че химикалите не съответстват на изискванията от техническата спецификация или поръчката, те се връщат на Възложителя.

8. ПРОТОКОЛИ И РЕФЕРЕНТНИ ДОКУМЕНТИ ПРИ ДОСТАВКА

Всяка доставка трябва да бъде придружена от следните документи:

- Приемо-предавателен протокол;
 - Декларация за съответствие или Анализно свидетелство (сертификат) за качество; Актуален (разширен)* Информационен лист за безопасност (ИЛБ) със сценарии за експозиция, който отговаря на изискванията на Приложение II - Изисквания за съставянето на информационни листове за безопасност на Регламент 1907/2006 относно регистрацията, оценката и ограничаването на химикали (REACH). При актуализация ИЛБ да бъде предоставен на Възложителя при следваща доставка. Електронно копие на ИЛБ да бъде изпращано и на e-mail: Maritzaenvteam@aes.com Доставените вещества и смеси да бъдат регистрирани в съответствие с Регламент (ЕО) № 1907/2006 (член 5 във връзка с член 6, параграф 1 от Регламент (ЕО) № 1907/2006).
- * Забележка : Разширен информационен лист за безопасност с приложени сценарии на експозиция се изисква за регистрирани опасни вещества по REACH в количества от 10 тона на година или повече и за смеси, съдържащи регистрирано/и вещество/а.
- Товарителница.

9. ПРИЛОЖЕНИЯ

Неприложимо

ОБРАЗЕЦ

.....
 /пълно наименование на участника, търговски адрес, телефон и факс, ЕИК и ИН по ЗДДС/

ТЕХНИЧЕСКО ПРЕДЛОЖЕНИЕ

за участие в обществена поръчка с предмет: "Доставка на химикали за нуждите на ТЕЦ Ей и Ес – ЗС Марица Изток I"

Обособена позиция № /наименование/

*Образеца е за обособени позиции 1,2,3,4,5,6 и 9

№	Наименование и техническо описание	Мерна единица	Кол-во	Стандарт	Производител и страна на произход	Срок на доставка	Гаранционен срок след доставка	Забележка
1	2	3	4	5	6	7	8	9

Документи придружаващи конкретната доставка:

- Приемо-предавателен протокол;
- Сертификат или анализно свидетелство за качество;
- Актуален разширен Информационен лист за безопасност (ИЛБ)
- Разрешение за употреба на биоцид (за натриевия хипохлорит)
- Товарителница

*Забележка: *Максималният срок за доставка по съответната обособена позиция е както следва:*

обособена позиция 1: "Доставка на натриев карбонат [Na₂CO₃] Калцинирана сода – лека", не повече от 3 /работни/ дни

обособена позиция 2: "Доставка на хидратна вар [Ca(OH)₂]", не повече от 4 /работни/ дни

обособена позиция 3: "Доставка на ферихлорид [FeCl₃]", не повече от 5 /работни/ дни

обособена позиция 4: "Доставка на сярна киселина [H₂SO₄]", не повече от 5 /работни/ дни

обособена позиция 5: "Доставка на натриев хипохлорит [NaClO]", не повече от 5 /работни/ дни

обособена позиция 6: "Доставка на натриева основа [NaOH], течна, 50%", не повече от 10 /работни/дни

обособена позиция 9: "Доставка на лабораторни химикали за работа с наличното оборудване на фирма НАСН", не повече от 20 /работни дни/

ПОДПИС и ПЕЧАТ:

_____ (име и фамилия)

_____ (дата)

_____ (длъжност на управляващия/представяващия участника)

_____ (наименование на участника)

.....
 /пълно наименование на участника, търговски адрес, телефон и факс, ЕИК и ИН по ЗДДС/

ТЕХНИЧЕСКО ПРЕДЛОЖЕНИЕ

за участие в обществена поръчка с предмет: "Доставка на химикали за нуждите на ТЕЦ Ей и Ес – 3С Марица Изток I"

Обособена позиция №.....

*Образец е за обособени позиции 7 и 8

№	Наименование и предназначение на химикала	Система/системи, които се третират	Производител	Страна на произход	Прогнозно количество за една година	Опаковка на химикала - вид и количество	Гаранционен срок след доставка	Срок на доставка	Забележка
1	2	3	4	5	6	7	8	9	10

Документи придружаващи конкретната доставка:

- Приемо-предавателен протокол;
- Сертификат или анализно свидетелство за качество;
- Актуален разширен Информационен лист за безопасност (ИЛБ)
- Товарителница

Забележка:

Към техническото предложение се прилага програма за корекционна обработка по образец и документ (PRODUCT DATA) на предложения химикал за корекционна обработка на съответната водна система, с посочени специфични разходи за гарантиране ефекта на обработката от фирмата производител на продукта.(приложимо само за обособена позиция 7)

*Максималният срок за доставка за обособена позиция №7 Доставка на химикали за корекционна обработка на водните системи в ТЕЦ Ей и Ес – 3С Марица Изток I е от 4-6 седмици;

*Максималният срок за доставка за обособена позиция №8 Доставката на флокулант за избистряне на индустриални води е от 4-6 седмици;

ПОДПИС и ПЕЧАТ:

_____ (име и фамилия)
 _____ (дата)
 _____ (длъжност на управляващия/представяващия участника)
 _____ (наименование на участника)

Програма за корекционна обработка

към техническо предложение за участие

в обществена поръчка с предмет: “Доставка на химикали за нуждите на ТЕЦ Ей и Ес – ЗС Марица Изток 1“ за обособена позиция 7 „Доставка на химикали за корекционна обработка на водните системи в ТЕЦ Ей и Ес – ЗС Марица Изток 1“

Предложените химикали и програмите за обработка за всяка една от водните системи трябва да са съобразени с процесите, конструктивните материали и качеството на водите, описани в Приложение 1 към техническата спецификация.

I. Система за сурова вода

1. Предотвратяване развитието на бактерии, гъби и водорасли и предотвратяване развитието на мида „Зебра“ в тръбната разводка между помпена станция за сурова вода и системата за предварителна очистка на сурова вода.
 - Вид химикал:.....;
 - Доза на химикала:..... g/m^3 (l/m^3);
 - Периодичност на третиране:..... (например: непрекъснато; периодично – уточнява се периода, например веднъж на денонощие, седмица, месец или друг период; еднократно – уточнява се очаквания брой еднократни/шокови дозираня за година);
 - Общо количество -за денонощие $kg/24h$ ($l/24h$), за месец, за единична обработка, според периодичността на третиране;
 - Прогнозна консумация за период от една година:.....;
2. Унищожаване на развити мида „Зебра“ и развити гъби и водорасли
 - Вид химикал:.....;
 - Доза на химикала g/m^3 :..... (l/m^3);
 - Периодичност на третиране:..... (например: непрекъснато; периодично – уточнява се периода, например веднъж на денонощие, седмица, месец или друг период; еднократно – уточнява се очаквания брой еднократни/шокови дозираня за година);
 - Общо количество -за денонощие $kg/24h$ ($l/24h$), за месец, за единична обработка, според периодичността на третиране;
 - Прогнозна консумация за период от една година;

II. Циркулационна охлаждаща система (ЦОС)

1. Предотвратяване развитието на бактерии, гъби и водорасли и предотвратяване развитието на мида „Зебра“
 - Вид химикал:.....;
 - Доза на химикала:..... g/m^3 (l/m^3);
 - Периодичност на третиране:..... (например: непрекъснато; периодично – уточнява се периода, например веднъж на денонощие, седмица, месец или друг период; еднократно – уточнява се очаквания брой еднократни/шокови дозираня за година);
 - Общо количество -за денонощие $kg/24h$ ($l/24h$), за месец, за единична обработка, според периодичността на третиране;
 - Прогнозна консумация за период от една година:.....;

2. Унищожаване развити мида „Зебра“ и унищожаване развити гъби и водорасли
 - Вид химикал:.....;
 - Доза на химикала:..... g/m^3 (l/m^3);
 - Периодичност на третиране:..... (например: непрекъснато; периодично – уточнява се периода, например веднъж на денонощие, седмица, месец или друг период; еднократно – уточнява се очаквания брой еднократни/шокови дозираня за година);
 - Общо количество - за денонощие $kg/24h$ ($l/24h$), за месец, за единична обработка, според периодичността на третиране;
 - Прогнозна консумация за период от една година:.....;

3. Предотвратяване образуването на накип и отложения
 - Вид химикал:.....;
 - Доза на химикала:..... g/m^3 (l/m^3);
 - Периодичност на третиране:..... (например: непрекъснато; периодично – уточнява се периода, например веднъж на денонощие, седмица, месец или друг период; еднократно – уточнява се очаквания брой еднократни/шокови дозираня за година);
 - Общо количество -за денонощие $kg/24h$ ($l/24h$), за месец, за единична обработка, според периодичността на третиране;
 - Прогнозна консумация за период от една година:.....;

4. Предотвратяване развитието на корозия
 - Вид химикал:.....;
 - Доза на химикала:..... g/m^3 (l/m^3);
 - Периодичност на третиране:..... (например: непрекъснато; периодично – уточнява се периода, например веднъж на денонощие, седмица, месец или друг период; еднократно – уточнява се очаквания брой еднократни/шокови дозираня за година);
 - Общо количество -за денонощие $kg/24h$ ($l/24h$), за месец, за единична обработка, според периодичността на третиране;
 - Прогнозна консумация за период от една година:.....;

III. Система за сервизна вода

1. Предотвратяване развитието на корозия
 - Вид химикал:.....;
 - Доза на химикала:..... g/m^3 (l/m^3);
 - Периодичност на третиране:..... (например: непрекъснато; периодично – уточнява се периода, например веднъж на денонощие, седмица, месец или друг период; еднократно – уточнява се очаквания брой еднократни/шокови дозираня за година);
 - Общо количество -за денонощие $kg/24h$ ($l/24h$), за месец, за единична обработка, според периодичността на третиране;
 - Прогнозна консумация за период от една година:.....;

IV. Система за обратна осмоза

1. Предотвратяване образуването на накип и отложения
 - Вид химикал:.....;
 - Доза на химикала:..... g/m^3 (l/m^3);

- Периодичност на третиране:..... (например: непрекъснато; периодично – уточнява се периода, например веднъж на денонощие, седмица, месец или друг период; еднократно – уточнява се очаквания брой еднократни/шокови дозирания за година);
- Общо количество -за денонощие kg/24h (l/24h), за месец, за единична обработка, според периодичността на третиране;
- Прогнозна консумация за период от една година:.....;

V. Централизирана система за отопление, вентилация и климатизация (ОВК)

1. Унищожаване и предотвратяване развитието на бактерии, гъби и водорасли

- Вид химикал:.....;
- Доза на химикала:..... g/m³ (l/m³);
- Периодичност на третиране:..... (например: непрекъснато; периодично – уточнява се периода, например веднъж на денонощие, седмица, месец или друг период; еднократно – уточнява се очаквания брой еднократни/шокови дозирания за година);
- Общо количество -за денонощие kg/24h (l/24h), за месец, за единична обработка, според периодичността на третиране;
- Прогнозна консумация за период от една година:.....;

2. Предотвратяване развитието на корозия

- Вид химикал:.....;
- Доза на химикала:..... g/m³ (l/m³);
- Периодичност на третиране:..... (например: непрекъснато; периодично – уточнява се периода, например веднъж на денонощие, седмица, месец или друг период; еднократно – уточнява се очаквания брой еднократни/шокови дозирания за година);
- Общо количество -за денонощие kg/24h (l/24h), за месец, за единична обработка, според периодичността на третиране;
- Прогнозна консумация за период от една година:.....;

VI. Показатели (количествени и качествени) за оценка на състоянието на контролираните системи по отношение на биологичното развитие, склонност към накипообразуване и корозия, периодичност на мониторинг и целеви стойности на тези показатели

- За система за сурова вода
- За циркуляционна охлаждаща система (ЦОС)
- За система за сервизна вода
- За система за обратна осмоза
- За централизирана система за отопление, вентилация и климатизация (ОВК)

ПОДПИС и ПЕЧАТ:

_____ (дата)

_____ (име и фамилия)

_____ (длъжност на представляващия кандидата)

_____ (наименование на кандидата)

ОБРАЗЕЦ

.....
/пълно наименование на участника, търговски адрес, телефон и факс, ЕИК и ИН по ЗДДС/

ЦЕНОВО ПРЕДЛОЖЕНИЕ

за участие в обществена поръчка с предмет: "Доставка на химикали за нуждите на ТЕЦ Ей и Ес – ЗС Марица Изток I"

Обособена позиция № /наименование/

*Образеца е за обособени позиции 1,2,3,4,5,6

№	Наименование и техническо описание	Мерна единица	Количество	Единична цена лева без ДДС	Обща цена лева без ДДС
1	2	3	4	5	6
				0.00	0.00
ПРЕДЛАГАНА ЦЕНА в лв. без ДДС, цифром и словом:					0.00

ПОДПИС и ПЕЧАТ:

_____ (име и фамилия)

_____ (дата)

_____ (длъжност на управляващия/представяващия участника)

_____ (наименование на участника)

ОБРАЗЕЦ

.....
/пълно наименование на участника, търговски адрес, телефон и факс, ЕИК и ИН по ЗДДС/

ЦЕНОВО ПРЕДЛОЖЕНИЕ

за участие в обществена поръчка с предмет: "Доставка на химикали за нуждите на ТЕЦ Ей и Ес – ЗС Марица Изток I"

Обособена позиция № /наименование/

*Образеца е за обособени позиции 7 и 8

№	Наименование и техническо описание	Мерна единица	Прогнозна консумация за една година	Единична цена лева без ДДС	Обща цена лева без ДДС
<i>1</i>	<i>2</i>	<i>3</i>	<i>4</i>	<i>5</i>	<i>6</i>
				0.00	0.00
				0.00	0.00
				0.00	0.00
ПРЕДЛАГАНА ЦЕНА в лв. без ДДС, цифром и словом:					0.00

Забележка: Прогнозната консумация за една година се изчислява съгласно указанията в техническата спецификация

ПОДПИС и ПЕЧАТ:

_____ (име и фамилия)

_____ (дата)

_____ (длъжност на управляващия/представяващия участника)

_____ (наименование на участника)

ОБРАЗЕЦ

.....
 /пълно наименование на участника, търговски адрес, телефон и факс, ЕИК и ИН по ЗДДС/

ЦЕНОВО ПРЕДЛОЖЕНИЕ

за участие в обществена поръчка с предмет: "Доставка на химикали за нуждите на ТЕЦ Ей и Ес – ЗС Марица Изток I"

Обособена позиция № /наименование/

*Образца е за обособена позиция 9

№	Наименование и техническо описание	Мерна единица	Количество	Единична цена лева без ДДС	Обща цена лева без ДДС
1	2	3	4	5	6
				0.00	0.00
Допълнителни материали и изделия влизащи в номенклатурата и продуктовата гама на доставчика					6 000.00
ПРЕДЛАГАНА ЦЕНА в лв. без ДДС, цифром и словом:					6 000.00
В случай, че бъде определен за изпълнител по обществената поръчка предлагам (словом) % отстъпка от цената в електронните ни каталози.					

ПОДПИС и ПЕЧАТ:

_____ (име и фамилия)

_____ (дата)

_____ (длъжност на управляващия/представяващия участника)

_____ (наименование на участника)

ДЕКЛАРАЦИЯ

от участник във вътрешен конкурентен избор, след сключено рамково споразумение с
предмет:

“Доставка на химикали за нуждите на ТЕЦ Ей и Ес – ЗС Марица Изток I”

По обособена позиция № ...

Долуподписаният/ната _____
с ЕГН _____, притежаващ лична карта № _____, издадена на _____
от МВР, гр. _____, адрес: _____,
представляващ _____ в качеството си на _____
_____ със седалище _____ и адрес на
управление: _____, тел./факс: _____, вписано в
търговския регистър към Агенцията по вписванията с ЕИК № _____, ИН по ЗДДС № _____

ДЕКЛАРИРАМ, ЧЕ:

Информацията и данните предоставени в Единния европейски документ за обществени поръчки, подаден с офертата ми за участие в процедурата за сключване на рамковото споразумение са актуални.

_____ г

Декларатор: _____

Забележка: Декларацията се подписва от лицето/лицата, представляващи кандидата (по чл. 40, ал. 2 от ППЗОП) и се представя в оригинал.

ДЕКЛАРАЦИЯ

от участник във вътрешен конкурентен избор, след сключено рамково споразумение с
предмет:

**“Доставка на химикали за нуждите на ТЕЦ Ей и Ес – ЗС Марица Изток I”
за Обособена позиция 9: Доставка на лабораторни химикали за работа с наличното
оборудване на фирма НАСН**

Долуподписаният/ната _____
с ЕГН _____, притежаващ лична карта № _____, издадена на _____
от МВР, гр. _____, адрес: _____,
представляващ _____ в качеството си на _____
_____ със седалище _____ и адрес на
управление: _____, тел./факс: _____, вписано в
търговския регистър към Агенцията по вписванията с ЕИК № _____, ИН по ЗДДС № _____

ДЕКЛАРИРАМ, ЧЕ:

Електронният/те каталог/зи предоставени при участие в процедурата за сключване на
рамковото споразумение са актуални и нямат нужда от допълнително актуализиране.

_____ г

Декларатор: _____

Забележка: Декларацията се подписва от лицето/лицата, представляващи кандидата (по
чл. 40, ал. 2 от ППЗОП) и се представя в оригинал.

Образец към конкурсна документация за възлагане на обществени поръчки

.....202[•]

„Ей и Ес - ЗС Марица Изток I“ ЕООД

и

[ДОСТАВЧИК]

Договор за доставка на химикали за нуждите на ТЕЦ Ей и Ес – ЗС Марица Изток 1 за обособена позиция...../наименование на обособената позиция/

ДОГОВОР НОМЕР: _____

Образец към конкурсна документация за възлагане на обществени поръчки

Днес _____ 202[●] г. се сключи настоящият Договор

МЕЖДУ:

(1) „**Ей И Ес - ЗС Марица Изток I**“ **ЕООД**, еднолично дружество с ограничена отговорност вписано в Търговския регистър към Агенцията по вписванията с ЕИК 123533834, със седалище и адрес на управление: град Гълъбово 6280, община Гълъбово, област Стара Загора, България, представлявано от Мариана Борисова Геренова, в качеството му на Управител (дружество наричано по-долу за краткост „**Възложител**“), от една страна,

и

(2) [●], дружество регистрирано в [●] с [ЕИК] [●] и със седалище и адрес на управление [●], представлявано от [●], в качеството му на [●] (наричано по-долу за краткост „**Изпълнител**“), от друга страна,

(всеки наричан още „**Страна/та**“ и общо „**Страни/те**“).

КАТО СЕ ВЗЕ ПРЕДВИД СЛЕДНОТО:

(А) Възложителят притежава и експлоатира електроцентрала, работеща с въглища, наречена ТЕЦ „Ей И Ес Гълъбово“ и намираща се на Площадката на Възложителя (както е дефинирана по-долу) на адрес: гр. Гълъбово 6280, община Гълъбово, област Стара Загора, България;

(В) Този документ и приложенията към него представляват споразумението между Възложителя и Изпълнителя по отношение на доставката на Стоката.

СЕ СКЛЮЧИ НАСТОЯЩИЯТ ДОГОВОР ОТНОСНО СЛЕДНОТО

ОБЩИ РАЗПОРЕДБИ:

1. Определения и Тълкуване

В настоящия Договор ще се прилагат следните определения:

„**Възложител**“ означава Страната, определена като такава в настоящия Договор, включително нейните универсални и частни правоприменици.

„**Грижа на добрия търговец**“ означава тази степен на умение, прилежност, предпазливост, предвидливост, грижи и работна практика, която би трябвало основателно и по принцип да се очаква от квалифициран и опитен доставчик, отговарящ на приложимото законодателство (занимаващ се със същия тип дейност като тази на Изпълнителя при същите или подобни обстоятелства).

„**Дата на доставка**“ означава договорената дата или краен срок за Доставка на Стоката.

„**ДДС**“ означава данък добавена стойност, чийто размер е определен в Закона за данък върху добавената стойност.

„**Доставка**“ означава доставянето до и разтоварването на Стоката съгласно настоящия Договор на територията на Площадката на Възложителя или на друго място, определено от Възложителя, или което е посочено в този Договор като място на доставка на Стоката, както и извършването на монтаж и/или други съпътстващи Доставката дейности до удовлетворение на Възложителя, като „Доставка“ и „Доставено“ следва да се разбира по същия начин.

„**Задължителни разпоредби**“ включват всеки закон, устав, правила, подзаконова регламентация или делегирани правомощия за регламентация или други разпореджания, с всички техни изменения, както и други актове, чието приемане първите предвиждат.

„**ЗОП**“ означава Закон за обществените поръчки.

„**Изпълнител**“ означава страната, определена за изпълнител на договор за обществена поръчка съгласно решение №/..... г. за класиране на офертите и определяне на изпълнител на Възложителя и която е ангажирана от Възложителя за доставката на Стоката, включително нейните универсални и частни правоприемници.

„**Интелектуална собственост**“ е авторско право, всички права, предоставени по силата на който и да е закон или подзаконов нормативен акт или друг задължителен акт, по отношение на изобретения (включително патенти), регистрирани и нерегистрирани търговски марки, регистрирани и нерегистрирани дизайни, схеми и поверителна информация, както и всички други права, произтичащи от интелектуална дейност в областта на промишлеността, науката, литературата или областта на изкуството.

„**Необходими одобрения**“ означава всички разрешителни, лицензии, разрешения, съгласия, одобрения и сертификати (независимо дали по силата на закон или не), които са необходими за изпълнение на някое от задълженията на Изпълнителя по този Договор, независимо дали се изисква съобразяване със закон или в резултат на правата на трети лица.

„**Непредвидени обстоятелства**“ са обстоятелства, които са възникнали след сключването на Договора и не са резултат от действие или бездействие на Страните, които не са могли да бъдат предвидени при полагане на дължимата грижа и правят невъзможно изпълнението при договорените условия.

„**Обща цена на поръчката**“ или „**Цена**“ означава договорената в настоящия Договор цена, съгласувана за заплащане от Възложителя на Изпълнителя при изпълнението на Договора, в съответствие с условията на настоящия Договор и съответните техни изменения (ако има такива).

„**Площадка на Възложителя**“ означава ТЕЦ „Ей И Ес Гълъбово“, разположена на адреса на Възложителя.

„**Подизпълнител/и**“ означава лицето или лицата, посочено/посочени в офертата на Изпълнителя като подизпълнител, както и всяко лице, на което Изпълнителят е възложил доставката на част от Стоката като подизпълнител при спазване на разпоредбите на ЗОП.

„**Поръчка за доставка**“ или „**Поръчка**“ означава поръчка за доставка, зададена до Изпълнителя във Формата на Поръчка за доставка.

„**Работен ден**“ означава всеки ден, различен от събота, неделя и официален празник.

„**Срок за плащане**“ означава срокът, посочен в чл. 3.3 на настоящия Договор, освен ако в офертата на Изпълнителя е посочен по-дълъг срок. В този случай се прилага срокът, посочен в офертата.

„**Стока**“ означава всички Стоки, които трябва да бъдат доставени съгласно този Договор ведно с всички съпътстващи надлежната им доставка принадлежности и/или услуги, съгласно Техническата спецификация на Възложителя.

„**Техническа спецификация**“ означава Техническата спецификация и условия за изпълнение на Възложителя, която е приложение към и неразделна част от Договора.

„**Форсмажор**“ означава пожар, експлозия, земетресение, изключително сурови метеорологични условия, война, военни действия, бунт, революция, метеж, военна или узурпаторска власт, гражданска война, терористична атака, физически събития, причинени от въздухоплавателни средства или други летателни апарати или предмети, пуснати от тях, граждански вълнения, безредици, правителствени действия, неочаквани или непредвидими към датата на настоящия договор или всякаква комбинация от горепосочените фактори, доколкото последните са извън разумния контрол на Страната и възпрепятстват Страната да изпълни задълженията си, произтичащи от този договор. За „форсмажор“ ще се считат и обстоятелствата, представляващи непреодолима сила по смисъла на чл. 306 ТЗ.

Заглавията в настоящия Договор имат само указателно значение.

2. Предмет на договора

Възложителят възлага, а Изпълнителят приема срещу посочената в настоящия договор Цена да прехвърли правото на собственост и да достави на Възложителя Стоката, конкретизирана в Специалните условия (Приложение № 1), Техническата спецификация (Приложение № 2), Техническото предложение на Изпълнителя за изпълнение на поръчката (Приложение № 3), Ценово предложение (Приложение № 4) и условията за изпълнение на обществената поръчка, неразделна част от настоящия договор, при уговорените условия и срокове.

3. Цена на Стоката и начин на плащане

- 3.1. Цената на Стоката е в размера, указан в Специалните условия (Приложение № 1). Посочената Цена е окончателна и е максимално дължимата цена от Възложителя за целия срок на действие на настоящия Договор, и подлежи на изменение само в изрично предвидените в ЗОП случаи.
- 3.2. Цената по чл. 3.1. включва всички разходи на Изпълнителя, включително транспортните разходи за доставка и монтаж (ако е приложимо) на Стоката до Площадката на Възложителя или склада на Възложителя, намиращи се на адреса, указан в Специалните условия (Приложение № 1).
- 3.3. Възложителят ще заплати на Изпълнителя Цената в срок до 30 (тридесет) дни от датата на извършване на доставката и при кумулативното изпълнение на следните условия:
 - (а) Изпълнителят представи оригинал на данъчна фактура, отговоряща на изискванията на Закона за счетоводството; и
 - (б) Изпълнителят представи всички изискуеми документи, съпътстващи Стоката (когато е приложимо), посочени в документацията за участие, като например, но не само, сертификат за качество на Стоката, упътвания/инструкции за ползване, монтаж и демонтаж на Стоката, гаранционна и/или сервизна книжка и/или други документи с оглед вида на Стоката и посоченото в Техническата спецификация; и
 - (в) бъде извършен преглед на доставената Стока от страна на Възложителя; и
 - (г) бъде подписан двустранен приемо-предавателен протокол за преглед и приемане на Стоката без забележки и възражения, включващ минимум следната информация (датата, на която е доставена Стоката, вид на Стоката, количество на Стоката, съпътстваща Стоката документация); и

Образец към конкурсна документация за възлагане на обществени поръчки

(д) при извършване на окончателното плащане от Възложителя, бъдат представени доказателства, че Изпълнителят е заплатил на Подизпълнителя/подизпълнителите си, дължимите им от него парични суми във връзка с изпълнението на настоящия договор, в случай, че е декларирал в офертата си, че ще полза и е ползвал такива.

- 3.4. Всички плащания по настоящия Договор ще бъдат извършвани единствено по банков път, чрез банков превод/и по сметката на Изпълнителя, посочена в Специалните условия (Приложение № 1).
- 3.5. Изпълнителят следва незабавно да уведоми в писмен вид Възложителя, в случай че е налице промяна в банковата информация по предходната точка 3.4. В противен случай, всички плащания извършени от Възложителя ще се считат за надлежно извършени.
- 3.6. Когато Стоката се доставя на отделни партиди или по Поръчка на Възложителя, то разпоредбите на чл. 3.2 до чл. 3.4 включително ще се прилагат съответно за всяка една отделна партида или извършена доставка.

4. Срок на договора

Настоящият договор се сключва за срока, указан в Специалните условия (Приложение № 1).

5. Условия и срокове за доставка

- 5.1. Изпълнителят се задължава да достави на Възложителя Стоката по начина, указан в Специалните условия (Приложение № 1).
- 5.2. Изпълнителят се задължава да достави на Възложителя Стоката на адреса, указан в Специалните условия (Приложение № 1).
- 5.3. В случай, че предмет на Договора е прогнозно количество Стока или Стока до определено максимално количество, Възложителят няма задължение да поръчва Доставка на цялото количество Стока и няма да носи отговорност, включително и за плащане на Цената за него.
- 5.4. Независимо от начина на извършване на доставката на Стоката (изцяло и наведнъж, на отделни партиди или по Поръчка на Възложителя), Изпълнителят се задължава да уведоми Възложителя за датата и планирания час за извършване на Доставката по начина, указан в Специалните условия (Приложение № 1).
- 5.5. Ако Страните не са уговорили друго в писмена форма, Стоката ще бъде приемана от Възложителя единствено в Работен ден в часовия интервал от 9:00 до 16:00 часа. В случаите, когато Доставката на Стоката ще бъде извършвана на отделни партиди, то срокът за доставка на отделните партиди ще бъде уговорен между страните в специалните условия.
- 5.6. В случаите, когато Доставката на Стоката ще бъде извършвана на отделни партиди или по Поръчка на Възложителя, срокът за Доставка на Стоката е указаният срок в Специалните условия (Приложение № 1) или съгласно посочения срок за Доставка във „Формата за поръчка за доставка“ . В случай, че Изпълнителят доставя Стоката на отделни партиди или по Поръчка на Възложителя, то ако не е уговорено друго, Възложителят може да откаже да приеме количествата Стока, които надхвърлят количествата, включени в отделната партида или отделната Поръчка. Отказът на Възложителя не е необходимо да бъде мотивиран, като Страните следва да подпишат

Образец към конкурсна документация за възлагане на обществени поръчки

протокол, в който е достатъчно да се посочи, че Изпълнителят е доставил Стока, надхвърляща уговорените количества за съответната доставка.

- 5.7. Възложителят изпраща до Изпълнителя Поръчка за Доставка на Стоката по електронен път - на електронен адрес посочен от Изпълнителя, по пощата или по куриер или по друг уговорен между Страните начин. Изпълнителят следва да потвърди получаването на Поръчката за Доставка на Стока.
- 5.8. В случай, че Изпълнителят не потвърди изрично получаването на поръчката за Доставка на Стоката, то поръчката за доставка се счита за приета и потвърдена от Изпълнителя, считано от датата на изпращането ѝ от Възложителя.
- 5.9. Лицата, които ще представляват Изпълнителя при предаване на Стоката са указани в ключов персонал на Специалните условия (Приложение № 1).
- 5.10. Определените в предходната точка лица, могат да бъдат променяни от Изпълнителя, като Изпълнителят е длъжен да уведоми предварително в писмен вид Възложителя за настъпилата промяна в срок от 5 (пет) дни преди извършване на Доставката и предаването на Стоката.

6. Права на Възложителя

- 6.1. Възложителят има правото да получи Стоката срещу договорената Цена и в съответствие с условията и сроковете на настоящия Договор.
- 6.2. Възложителят има правото да извършва проверка на Стоката във всеки етап от изпълнението на настоящия договор относно качество, количество, технически параметри, за да потвърди съответствието на Стоката с Техническата спецификация (Приложение № 2) и Техническото предложение за изпълнение на поръчката (Приложение № 3), неразделна част от настоящия Договор.
- 6.3. В случай, че Стоката не отговаря на Техническата спецификация (Приложение № 2) и/или Техническото предложение за изпълнение на поръчката (Приложение № 3), Възложителят има право да откаже да приеме Стоката по реда на чл. 12
- 6.4. В случаите, в които Възложителят е отказал да приеме Стоката, то Възложителят не дължи плащането на Цената или на част от нея.
- 6.5. Възложителят има право да изисква от Изпълнителя да сключи договор/и за подизпълнение с посочените в офертата на Изпълнителя Подизпълнител/и (ако Техническото предложение за изпълнение на поръчката (Приложение № 3) и условията за изпълнение на обществената поръчка предвиждат това).
- 6.6. В случаите, в които Изпълнителят е предоставил гаранция за добро изпълнение на настоящия Договор, Възложителят има право да задържи или да се удовлетвори от цялата или от част от гаранцията за добро изпълнение, предоставена от Изпълнителя, в случай че е налице пълно или частично неизпълнение на която и да е от разпоредбите на настоящия Договор от страна на Изпълнителя.
- 6.7. Възложителят изисква от Изпълнителя, неговите служители, представители, както и от неговите Подизпълнители (ако е приложимо), да спазват условията за достъп на външни лица на Площадката на Възложителя, както и изискванията и задълженията за осигуряване на здравословни и безопасни условия на труд на работещите, както и за опазване живота и здравето на други лица, които се намират на територията на ТЕЦ „Ей И Ес Гълъбово“.

7. Задължения на Възложителя

- 7.1. Възложителят се задължава да заплати на Изпълнителя Цената за доставената Стока съгласно условията и сроковете на настоящия Договор.
- 7.2. Възложителят се задължава да оказва необходимото съдействие на Изпълнителя за изпълнение на настоящия Договор, включително при писмено поискване от негова страна, да му предостави необходимата за тази цел информация.
- 7.3. Възложителят се задължава да осигури достъп на Изпълнителя до мястото на Доставката, освен ако не е уговорено друго след получаване на съответните разрешения за такъв достъп, в случай че такива се изискват от Задължителните разпоредби.

8. Изпълнителят има право да:

- 8.1. получи Цената за Доставка на Стоката след нейното приемане и одобрение без забележки от Възложителя при условията и съгласно сроковете, определени с настоящия Договор;
- 8.2. получи от Възложителя информация, която му е необходима за изпълнение на задълженията му по настоящия Договор. Искането за предоставяне на информация следва да е отправено в писмена форма.

9. Изпълнителят е длъжен да:

- 9.1. прехвърли правото на собственост върху Стоката на Възложителя и да му достави същата при уговорените условия и срокове;
- 9.2. достави на Възложителя Стоката във вид, качество, количество и с технически показатели в съответствие с Техническата спецификация (Приложение № 2) и останалите условия за изпълнение на Доставката;
- 9.3. достави на Възложителя Стоката в съответствие с определения от Възложителя начин на Доставка – наведнъж, на отделни партиди или по конкретна Поръчка на Възложителя;
- 9.4. уведоми предварително Възложителя за Доставката в съответствие с условията и сроковете, посочени в чл. 5 от настоящия Договор;
- 9.5. ако е приложимо, достави Стоката до мястото на доставка в рамките на Работен ден.
- 9.6. ако е приложимо, осигури присъствието на свои представител/и и на Подизпълнител/ите си при предаване на Стоката.
- 9.7. уведоми писмено Възложителя във възможно най-кратък срок, в случай че е в невъзможност да достави Стоката в съответствие с Техническата спецификация (Приложение № 2) и условията за изпълнение, договореното или поръчано количество или на Датата на доставката;
- 9.8. поправи за своя сметка чрез замяна или по друг начин всички дефекти, недостатъци, грешки или пропуски в Стоката, които възникнат в рамките на гаранционния срок, предложен от Изпълнителя;
- 9.9. спазва и изпълнява изискванията и задълженията за осигуряване на здравословни и безопасни условия на труд на работещите на Площадката на Възложителя, както и за опазване живота и здравето на други лица, които се намират на територията на ТЕЦ „Ей И Ес Гълъбово“;

Образец към конкурсна документация за възлагане на обществени поръчки

- 9.10. изпълнява задълженията си по настоящия договор с Грижата на добър търговец;
- 9.11. при изпълнение на задълженията си по настоящия договор да не предизвиква смущаване на дейностите на намиращия се в съседство на Площадката на Възложителя персонал и други лица;
- 9.12. спазва и се съобразява с условията за достъп на външни лица на територията на ТЕЦ „Ей И Ес Гълъбово“.

10. Процедура за поръчване

Когато е приложимо, Възложителят ще изпраща на Изпълнителя Поръчка/и за доставка.

11. Гаранции на Изпълнителя

11.1. Изпълнителят гарантира, че доставената Стока:

- (а) ще бъде в пълно съответствие с Техническата спецификация (Приложение № 2), Техническото предложение (Приложение № 3) и Ценово предложение (Приложение № 4) на Изпълнителя;
- (б) ще бъде с изискуемото качество и годна за използване по предназначение;
- (в) ще отговаря на съответните приложими Задължителни разпоредби,

както и че при извършването на всяка Доставка Изпълнителят ще прилага необходимия професионален опит и дължима грижа, които могат разумно да се очакват от квалифициран и компетентен доставчик, имащ опит в извършването на подобни доставки със сходен размер, обхват, същност, стойност и сложност, както и че той ще вложи достатъчни средства за цялостното изпълнение на своите задължения.

11.2. Изпълнителят гарантира, че трети лица нямат право на собственост, други права или претенции по отношение на Стоката.

11.3. Без ограничения на разпоредбите на точки 11.1 и 11.2, Изпълнителят гарантира, че:

- (а) ще извърши Доставката на Стоката до съответната Дата на доставка;
- (б) винаги ще извършва Доставката в съответствие с Грижата на добрия търговец;
- (в) ще осигури цялата работна сила като ще вземе мерки целият персонал, нает за доставяне на Стоката, да бъде квалифициран, обучен и опитен за извършването на Доставката;
- (г) винаги ще извършва Доставката на Стоката в пълно съответствие с приложимите законодателни изисквания, технически спецификации и изисквания неразделна част от настоящия Договор и ще осигури всички необходими одобрения;
- (д) ще изпълнява всички приемливи инструкции, дадени от Възложителя във връзка с доставката на Стоките;
- (е) ще изпълнява процедурите и изискванията на Възложителя за здраве, безопасност и опазване на околната среда, въведени на Площадката на Възложителя и ще взема всички необходими предпазни мерки за опазване на здравето и безопасността на всички хора, включително на своя персонал, персонала на Възложителя и ТЕЦ „Ей И Ес Гълъбово“, както и населението, което

може да бъде засегнато от действията на Изпълнителя при извършването на Доставките;

- (ж) ще използва технически изправни транспортни средства, които отговарят на законовите разпоредби и изисквания на Възложителя, като последното ще се удостоверява с валидно свидетелство за успешно преминал годишен технически преглед и/или други подходящи документи, когато е приложимо. Във всички случаи Изпълнителят няма да допуска замърсяване на околната среда при извършваните транспортни дейности.

- 11.4. Възложителят има право да отстрани Изпълнителя от Площадката на Възложителя, ако Изпълнителят наруши изискванията за здраве и безопасност, прилагани на Площадката на Възложителя.
- 11.5. Гаранционният срок (ако е приложимо) за изпълнената Доставка е срокът, указан в Специалните условия (Приложение № 1).

12. Условия и ред за предаване и приемане на Стоката. Рекламации.

- 12.1. Ако не е уговорено друго приемането и предаването на Стоката се извършва от определените от Страните лица в рамките на Работния ден на уговореното място за доставка.
- 12.2. Ако е приложимо, приемането на Стоката се удостоверява с подписване на приемо-предавателен протокол. Приемо-предавателен протокол има удостоверително значение по отношение на датата на извършване на доставката и доставеното количество Стока, количествени несъответствия, наличие на липси, нарушена цялост на опаковката на Стоката, непълнота на съпътстващата Стоката документация, както и други забележки по отношение на Стоката.

По отношение на Стока, за която не е предвиден гаранционен срок, Възложителят има право да направи рекламация за скрити недостатъци, дефекти и несъответствие на Стоката в рамките на 60 (шестдесет) дни от датата на приемо – предавателния протокол за Доставката.

- 12.3. В случай, че след преглед на Стоката, Възложителят установи недостатъци, дефекти и/или каквито и да било други несъответствия на Стоката с Техническата спецификация (Приложение № 2) и/или Техническото предложение за изпълнение на поръчката (Приложение № 3), то Възложителят в срока по чл.12.2 уведомява писмено (включително по електронен път на посочен от Изпълнителя електронен адрес) Изпълнителя за констатираните недостатъци, дефекти и/или несъответствия.
- 12.4. В случаите по предходната точка, Възложителят има право да върне Стоката на Изпълнителя за негова сметка. В случай, че Възложителят има интерес от по-късната Доставка на Стоката, Възложителят може да поиска от Изпълнителя замяна на Стоката и/или отстраняване от Изпълнителя и за негова сметка на констатираните недостатъци, дефекти и/или несъответствие в конкретно посочен от Възложителя срок. Ако качеството на доставените Стоки не съответства на спецификацията, и това е установено и надлежно документирано от представители на Купувача в рамките на гаранционния срок на Стоките или срока по чл. 12.2, Купувачът може да възложи на друг доставчик да произведе и достави Стоките, като Доставчикът трябва да плати всички разходи на Купувача във връзка с производството и доставката на Стоките.
- 12.5. При извършване на Доставка на заменена Стока и/или Стока с отстранени недостатъци, дефекти и/или несъответствия, Страните са длъжни да спазват предвидените по-горе ред и условия за предаване и приемане на Стоката.

Образец към конкурсна документация за възлагане на обществени поръчки

12.6. В случай, че в офертата си Изпълнителят е предложил по-благоприятни условия за приемане и за рекламации на Стоката, предвиденото в офертата на Изпълнителя има предимство пред клаузите на настоящия Договор.

13. Гаранция за добро изпълнение на Договора. Ред и условия за освобождаване и задържане на гаранцията

13.1. В случай, че Изпълнителят е предоставил на Възложителя гаранция за добро изпълнение на настоящия Договор, то Възложителят има право да задържи предоставената гаранция до пълното, точно и окончателно изпълнение на настоящия договор от страна на Изпълнителя.

13.2. Предоставената от Изпълнителя гаранция за изпълнение на настоящия договор е в размера от стойността на Стоката, указан в Специалните условия (Приложение № 1) и се предоставя под формата на неотменяема и безусловна банкова гаранция, с усвояване при първо писмено поискване от Възложителя или под формата на паричен депозит по банкова сметка на Възложителя. Когато е под формата на банкова гаранция, гаранцията за изпълнение трябва да е срок на валидност 1 (един) месец след изтичането на срока на действие на договора.

13.3. Възложителят има право да задържи или да се удовлетвори от предоставената гаранция за изпълнение, когато Изпълнителят не изпълни което и да е от задълженията си по настоящия Договор, включително, но не само, когато забави изпълнението на задължението си за Доставка на Стоката с повече от 7 (седем) дни, освен ако не е уговорено друго.

13.4. Възложителят има право да задържи и да се удовлетвори от предоставената гаранция за изпълнение на Договора, без това да го лишава от възможността да претендира обезщетение за претърпените вреди над размера на предоставената от Изпълнителя гаранция за изпълнение.

13.5. При точно изпълнение на настоящия Договор от страна на Изпълнителя, Възложителят освобождава гаранцията по чл. 13.2 в срок от един месец от изпълнението на настоящия Договор (когато гаранцията е под формата на паричен депозит), освен ако не е уговорено друго.

13.6. Възложителят има право да задържи част от предоставената гаранция за изпълнение (когато е под формата на паричен депозит) с цел обезпечаване на задължението за гаранционна поддръжка на Стоката, в случай че с настоящия договор и/или офертата си Изпълнителят е поел задължение да извършва гаранционна поддръжка на доставената Стока.

13.7. В случай, че по време на изпълнение на настоящия Договор възникне спор между Страните свързан с неизпълнението на задълженията на Изпълнителя, то Възложителят има право да задържи предоставената гаранция за изпълнение (когато гаранцията е под формата на паричен депозит) или да изиска от Изпълнителя удължаване на срока на валидност на издадената банкова гаранция до окончателното решаване на спора от компетентния съгласно настоящия договор съд или арбитражен трибунал.

13.8. При прекратяване или разваляне на Договора по вина на Изпълнителя, Възложителят има правото да задържи или да се удовлетвори в пълен размер от гаранцията за изпълнение.

Образец към конкурсна документация за възлагане на обществени поръчки

13.9. Възложителят не дължи на Изпълнителя плащането на лихви върху предоставената гаранция за изпълнение (когато гаранцията е под формата на паричен депозит) за периода, през който Възложителят правомерно я е задържал.

14. Неустойки и санкции

14.1. Ако Доставката е извършена след Датата на доставка, Изпълнителят дължи неустойка в размер на 0,1% (нула цяло един процент) от стойността на Стоката, чиято доставка е забавена, за всеки ден забава, но не повече от 8% (осем процента) от Цената на Стоката без ДДС.

14.2. В случай, че Възложителят развали Договора поради виновно неизпълнение от страна на Изпълнителя, Изпълнителят дължи неустойка в размер на 8% от Цената на Стоката без ДДС. Възложителят има право и на обезщетение по общия ред за действително претърпените и превишаващи размера на неустойката вреди.

14.3. В случай на забавено плащане, Възложителят заплаща неустойка в размер на 0.1% (нула цяло един процент) върху стойността на забавеното плащане за всеки ден закъснение, но не повече от 8% (осем процента) от стойността на дължимото плащане.

15. Изменение на Договора

Изменение на настоящия Договор се допуска по изключение и се извършва по взаимно съгласие на Страните с допълнително споразумение, съставено в писмена форма при наличие на някоя от изрично предвидените в ЗОП предпоставки.

16. Фактуриране

16.1 Изпълнителят издава данъчна фактура, носеща номера на настоящия Договор, номер на поръчка в САП, както и съдържаща реквизитите, изисквани от Закона за счетоводството, и придружена с разходно-оправдателна информация, изисквана съгласно Договора или от Възложителя. Фактурите се изготвят и приемат по Реда за изпращане и приемане на фактури (Приложение № 6). При пълно и точно изпълнение на условията на чл. 3.3 от този Договор, Възложителят заплаща сумата, посочена във фактурата в Срока за плащане.

16.2. В случай, че Възложителят е заплатил по погрешка на Изпълнителя сума, включително и неправилно начислена като ДДС, Изпълнителят се задължава незабавно да възстанови тази сума на Възложителя.

16.3. Плащанията от страна на Възложителя по настоящия Договор не подлежат на облагане с данък, освен ДДС и удържките, предвидени със закон. В частност, ако по отношение на плащане по настоящия Договор се наложи удържане на данък при източника, Възложителят трябва да удържи този данък от сумата на плащането и да го внесе по сметка на Националната агенция по приходите. При тези обстоятелства, плащанията към Изпълнителя ще представляват сумите дължими по настоящия Договор, намалени с удържания данък при източника съгласно закона. В тежест на Изпълнителя е да докаже съответните основания за неначисляване на данък при източника.

17. Прехвърляне

17.1 Изпълнителят няма право, без предварително писмено съгласие от Възложителя, да прехвърля или по друг начин да се разпорежда с правата си по настоящия Договор.

17.2 При участие на подизпълнители при изпълнението на предмета на договора, то за Изпълнителя и за подизпълнителя са валидни всички приложими разпоредби на Закона за обществените поръчки. Изпълнителят се задължава своевременно да предоставя на

Възложителя всички документи и информация по договорите за подизпълнение съгласно Закона за обществените поръчки.

- 17.3 Изпълнителят носи отговорност за контрол на качеството на работата и спазване на изискванията за безопасна работа на персонала на подизпълнителите си. Изпълнителят се задължава да определи компетентни длъжностни лица, които да извършват контрол на работата на подизпълнителите.
- 17.4 Изпълнителят има право да прави инспекции и проверки на работата на площадката и одити на подизпълнители, по реда по който същите се извършват за Изпълнителя.

18. Право на собственост

- 18.1. При условията на чл. 18.3 и с оглед специфичните условия за всяка Доставка и преминаване на риска, посочени в настоящия Договор, собствеността върху Стоките преминава от Изпълнителя върху Възложителя в момента на Доставката или при плащане от страна на Възложителя (в случай, че по някакви причина то предхожда Доставката).
- 18.2. При условията на чл. 18.3 и с оглед специфичните условия за доставка и преминаване на риска, посочени в настоящия Договор, когато Изпълнителят получава Стока от трето лице, той гарантира, че собствеността върху тази Стока ще бъде прехвърлена на Възложителя в момента на извършване на Доставката или при плащане от страна на Възложителя (в случай че по някаква причина то предхожда Доставката).
- 18.3. В случай, че плащането е извършено от Възложителя преди Доставката, и с оглед специфичните условия за доставка и преминаване на риска, посочени в този Договор, собствеността върху Стоките се прехвърля от Изпълнителя на Възложителя веднага щом Стоките могат да бъдат индивидуализирани, но рискът от загуба или повреда не преминава върху Възложителя преди момента на Доставката. Такова предварително плащане не следва да се тълкува в смисъл, че Стоките са одобрени от Възложителя.

19. Интелектуална собственост, лицензии и поверителност

- 19.1. Изпълнителят гарантира, че доставянето и използването на Стоката няма да наруши патент, регистриран промишлен дизайн, авторско право, търговска марка или друго защитено право ("**Защитени права**"). Освен ако Възложителят се е съгласил на друго, Изпълнителят е длъжен да осигури на Възложителя от третите лица неотменима, освободена от лицензионни възнаграждения и неизключителна лицензия за такова ползване, когато това е необходимо за пълноценното ползване на Стоката и нейната специфика.
- 19.2. Изпълнителят се задължава да обезщети Възложителя, в случай че Възложителят е подведен под отговорност за нарушаване на Защитени права във връзка с използването на Стоката.
- 19.3. Изпълнителят е длъжен да пази цялата информация и софтуер, свързани по какъвто и да било начин с Възложителя, като най-строго поверителни и се задължава да не ги ползва или разкрива, освен за целите на настоящия Договор, без предварителното писмено съгласие на упълномощено от Възложителя лице.
- 19.4. При наличието на особени условия в настоящия Договор, Изпълнителят е длъжен незабавно да получи всички необходими разрешителни за внос и износ, и всички други съгласия, необходими за доставка за Стоката.

20. Риск, отговорност и застраховане

- 20.1. Изпълнителят ще обезщети Възложителя за всички вреди, свързани с погиване или повреда на имуществото на Възложителя или трето лице, както и разходи за отстраняване на разливи на химични вещества и смеси, включително и неблагоприятни за околната среда въздействия от тях, произтичащи от или във връзка с изпълнението или неизпълнението на задълженията на Изпълнителя по настоящия Договор, освен когато тази отговорност е възникнала от или във връзка с умишлени действия или груба небрежност от страна на Възложителя или негови представители.
- 20.2. Изпълнителят ще обезщети Възложителя за всички преки разходи и икове (включително, при погиване или повреда на имущество, както и нараняване или смърт на лице), претърпени от Възложителя, в резултат на нарушение на настоящия Договор или поради друго нарушение, действие или бездействие (включително небрежност) на Изпълнителя или лице, за което последният носи отговорност.
- 20.3. Изпълнителят носи отговорност за загуба или повреда на Стоката до момента на Доставка на Възложителя, с изключение на случаите, при които в този Договор са предвидени различни условия за преминаване на риска. Изпълнителят носи отговорност за загуба или повреда на Стоката през целия период от време (например при престоя им в склада на Изпълнителя или при гаранционна работа), през който Изпълнителят е длъжен да полага грижа за Стоката и да я контролира.
- 20.4. Изпълнителят (ако е приложимо и предвидено в Техническата спецификация (Приложение № 2) и условията за изпълнение на обществената поръчка) трябва да осигури и/или организира получаването на подходящите застраховки за времето на извършването на неговите задължения по Договора, за наличния обхват при търговско приемливи условия, включително застраховка на персонала на Изпълнителя, а именно застраховка за отговорността на работодателя, изискуема по закон, както и застраховка срещу земетресение, наводнение, непреодолима сила и пожар. В тези случаи Изпълнителят трябва да сключи и поддържа застрахователни полици при финансово стабилен застраховател с подходяща репутация, одобрен от Възложителя, и при условия приемливи за Възложителя, за да:
- (а) осигури Стоката по подходящ и адекватен начин срещу погиване или повреда от датата на настоящия Договор до извършване на Доставка; и
 - (б) покрие увреждания или инвалидност или други професионални рискове за персонала на Изпълнителя.

Когато това е приложимо, застраховките, поддържани от Изпълнителя, трябва да съдържат разпоредби за суброгация в полза на Възложителя и да включват Възложителя като допълнителен бенефициент.

- 20.5. Изпълнителят (ако е приложимо и предвидено в Техническата спецификация (Приложение № 2) и условията за изпълнение на обществената поръчка) е длъжен да поддържа за периода, необходим за покриване на отговорностите му съгласно настоящия Договор, застраховка за вреди, причинени от Стоките, предоставяни от Изпълнителя, със застрахователно покритие, достатъчно да покрие отговорността (и във всички случаи в размер на минималния процент от Общата цена на поръчката, указан в Специалните условия (Приложение № 1)) при застраховател и при условия, приемливи за Възложителя. Изпълнителят, при искане от страна на Възложителя, предоставя надлежно доказателство за изпълнението на настоящия чл. 20.5.
- 20.6. Изпълнителят е длъжен незабавно и с необходимата грижа да изиска заплащане на обезщетение по съответните полици съгласно чл. 20.4 по-горе и да изплати на Възложителя получените парични средства.

Образец към конкурсна документация за възлагане на обществени поръчки

- 20.7. В случай, че Изпълнителят не сключи или не поддържа застрахователна полица, изискваща се в съответствие с условията на този Договор или при които е възложена поръчката, Възложителят има право, но не и задължението, да осигури и поддържа такава полица единствено и изцяло за сметка на Изпълнителя. В такъв случай, Възложителят има право да му бъдат възстановени директно разумните разходи направени във връзка с полицата или да прихване същите от сумите, които са дължими на Изпълнителя.
- 20.8. Възложителят не носи отговорност по отношение на повреда и погиване на съоръженията, материалите и оборудването на Изпълнителя, като риска за тях се носи от Изпълнителя.
- 20.9. Изпълнителят трябва да извършва всякаква дейност в рамките на Площадката на Възложителя по начин, който да не разстройва и смущава съседите на обекта. В частност, докато се намира на Площадката на Възложителя, Изпълнителят трябва да съблюдава, както и да осигури съблюдаване от страна на своите работници, служители, представители и Подизпълнител/и на:
- (а) всички Задължителни разпоредби и изисквания на правителство или друга власт с юрисдикция над Площадката на Възложителя във връзка с достъпа до Площадката, със здравето, безопасността и опазване на околната среда; и
 - (б) здравните изисквания, изискванията и процедурите по безопасност и опазване на околната среда на Възложителя.
- 20.10. Изпълнителят се съгласява и с настоящото поема пълна и изключителна отговорност за удържане и внасяне на всякакви и всички данъци, осигурителни вноски и др., за които същият и неговите Подизпълнители за задължени лица, по отношение на Фонд „Безработица”, вноските за социално, пенсионно осигуряване, пенсии и други подобни, наложени от действащи и бъдещи разпоредби на властите по отношение на надница, заплата, или друго възнаграждение, платимо на персонал, нает от Изпълнителя и неговите Подизпълнители във връзка с Доставка на Стоката и други работи по Договора.
- 20.11. Лицата, за които Изпълнителят отговаря, включват неговите работници, служители, представители, консултанти, Подизпълнители и под-доставчици на всяко едно.
- 20.12. Никака разпоредба от настоящия Договор (изрична или подразбираща се) не ограничава отговорността на Изпълнителя във връзка с изпълнението на неговите задължения по настоящия Договор.

21. Условия и ред за прекратяване/разваляне на договора

21.1. Настоящият договор се прекратява:

- (а) с изтичане на срока по чл. 4 от настоящия Договор;
- (б) с окончателното му изпълнение;
- (в) по взаимно съгласие на Страните, изразено в писмена форма;
- (г) едностранно от Възложителя във всеки един момент с изпращане на 10 (десет) дневно писмено предизвестие до Изпълнителя, в което се определя дали Договорът ще бъде прекратен частично или изцяло и дата, от която прекратяването влиза в сила;

Образец към конкурсна документация за възлагане на обществени поръчки

- (д) от Възложителя при настъпване на непредвидено обстоятелство съгласно § 2, т. 27 от ЗОП, поради което не е в състояние да изпълнява задълженията си по Договора;
- (е) при преобразуване на Изпълнителя в съответствие със законодателството на държавата, в която е установен в случай, че правоприемникът му не отговаря на условията, предвидени в ЗОП за продължаване на действието на договор за обществена поръчка;
- (ж) при настъпване на други основания за прекратяване на договор за обществена поръчка, предвидени в ЗОП.

21.2. Възложителят може едностранно да развали договора без предизвестие, когато Изпълнителят:

- (а) забави изпълнението на което и да е от задълженията си по настоящия Договор с повече от 7 (седем) дни;
- (б) откаже да замени Стока с констатирани недостатъци, дефекти и несъответствия в указания от Възложителя срок;
- (в) откаже да отстрани за своя сметка констатирани недостатъци, дефекти и несъответствия в доставена Стока в указания от Възложителя срок;
- (г) не изпълни точно и в пълно съответствие което да е от задълженията си по настоящия Договор и приложенията към него;
- (д) използва за изпълнение на настоящия Договор Подизпълнител/и, без да е декларирал това в офертата си или използва Подизпълнител/и, който/които не е/са посочен/и в офертата му, извън случаите, в които това изрично се допуска от ЗОП;
- (е) по отношение на Изпълнителя бъде открито производство за обявяването му в несъстоятелност или търговската му дейност бъде прекратена поради ликвидация съгласно националното законодателство на държавата, в която Изпълнителят е регистриран.

21.3. Изпълнителят няма право да бъде компенсиран или обезщетен за разходи, направени или възникнали след датата на прекратяването на Договора, с изключение на разходи, произтичащи пряко и непосредствено от прекратяването на Доставката, в случай, че Възложителят предварително е предоставил писмено разрешение за извършването на съответните разходи.

21.4. В случай на прекратяване на възложената Доставка или част от нея, Изпълнителят се задължава да предостави на Възложителя всички документи, свързани с възложената Доставка или частта от нея.

22. Неизключителност

Нищо от настоящия Договор не забранява на Изпълнителя или на Възложителя да сключват подобни договори или други споразумения с всякакви други дружества, партньори, лица или страни.

23. Частична недействителност

Всяка разпоредба от настоящия Договор е отделна и различна от останалите и ако по някаква причина една или повече от тези разпоредби бъдат обявени за недействителни

Образец към конкурсна документация за възлагане на обществени поръчки

или неприложими, те ще се считат за отделени и заличени от настоящия Договор, като в такъв случай останалите разпоредби от Договора остават изцяло в сила.

24. Известия

Всички съобщения, изпращани във връзка с настоящия Договор, трябва да бъдат на български или на английски език и в писмена форма. Ако има несъответствие между текстовете на български и на английски език, предимство ще има и ще се вземе предвид текста на български език. Съобщенията могат да бъдат предавани лично на лицата за контакт по електронна поща или доставяни с писмо с обратна разписка на адреса, посочен в настоящия договор до евентуална промяна на адреса, за която едната Страна е информирала другата.

25. Цялост

Настоящият Договор представлява всички точки, по които Страните са се споразумели и постигнали разбирателство по предмета на настоящия Договор и отменя всички и всякакви предходни договаряния, задължения и кореспонденции във връзка с предмета на настоящия Договор, освен ако приложимото право предвижда нещо друго.

26. Приложимо право и спорове

Приложимо към настоящия Договор е българското право. Всички спорове, породени от настоящия Договор или отнасящи се до него, включително породените или отнасящи се до неговото тълкуване, недействителност, изпълнение или прекратяване, както и споровете за попълване на празноти в настоящия Договор или приспособяването му към нововъзникнали обстоятелства, се отнасят за разрешаване от Арбитражния съд при Българската търговско-промишлена палата съобразно с неговия Правилник за дела, основани на арбитражни спорове.

27. Лични данни

За целите на настоящия Договор, „Лични данни“ могат да бъдат всяка информация, която се отнася до идентифицирано физическо лице или физическо лице, което може да се идентифицира, включително, но не само, данни като име, фамилия, адрес на електронна поща, телефон или данни от документ за самоличност.

Доколкото Изпълнителят обработва Лични данни, които Възложителят предоставя (разкрива) на Изпълнителя („Лични данни“) във връзка със сключването и изпълнението на настоящия Договор и извършване на Доставките по Договора, Изпълнителят следва:

- а) да спазва всички приложими нормативни актове за защита на личните данни, включително, но не само европейския Общ регламент за защита на данните („**ОРЗД**“);
- б) да обработва Личните данни единствено и само за изпълнение на Договора и за целите на извършването на Доставките и да не обработва Личните данни за цели, несъвместим с тези цели;
- в) да обработва Личните данни в съответствие с писмените нареждания/инструкции на Възложителя;
- г) да гарантира, че персоналят на Изпълнителя (лицата, които обработват личните данни под прякото ръководство на Изпълнителя въз основа на трудово или гражданско

Образец към конкурсна документация за възлагане на обществени поръчки

- правоотношение), който има достъп до и обработва Личните данни ще спазва и осигурява поверителността и сигурността на Личните данни;
- д) да осигури и прилага подходящи технически и организационни мерки, за да защити Личните данни срещу нарушения на сигурността на личните данни, като например случайно или неправомерно унищожаване, загуба, промяна, неразрешено разкриване или достъп до лични данни, които се предават, съхраняват или обработват по друг начин въз основа или във връзка с Договора (**„Нарушение на сигурността на Личните данни“**), както и да осигури ниво на сигурност на Личните данни, съответстващо на риска, свързан с обработването и естеството на Личните данни, които следва да бъдат защитени по подходящ начин;
- е) да съхранява Личните данни само за период, необходим за изпълнение на целите на настоящия Договор, освен ако закон или друг нормативен акт не предвижда и задължава Изпълнителя да съхранява Личните данни или част от тях за период по-дълъг от необходимото за изпълнение на Доставките и срока на действие на настоящия Договор;
- ж) да получи предварително писмено съгласие от Възложителя преди да прехвърли (разкрие) Лични данни до която и да е трета страна или подизпълнители на Изпълнителя във връзка с предоставянето на Доставките и изпълнението на настоящия Договор;
- з) да прехвърля Лични данни единствено до страни извън Европейското Икономическо Пространство, които осигуряват адекватно ниво на защита и само след предварителното писмено разрешение от Възложителя и при наличието на подходящи гаранции за защита на Личните данни, които Възложителят счита за необходими и приемливи;
- и) незабавно да уведоми Възложителя за всяко Нарушение на сигурността на Личните данни, но не по-късно от 24 часа след като Изпълнителят установи нарушението;
- й) незабавно да уведоми Възложителя за всяка молба или искане за разкриване (предоставяне) на Лични данни от правоприлагащ или друг административен орган или което да е друго трето лице и/или за всяка молба, получена от физическо лице, за което се отнасят Личните данни (**„Субект на Данни“**) преди да отговори на такава молба, освен ако Изпълнителят не е бил изрично упълномощен да направи това от Възложителя.

Приложения:

1. Специални условия;
2. Техническа спецификация;
3. Техническо предложение на Изпълнителя за изпълнение на поръчката;
4. Ценово предложение на Изпълнителя;
5. Споразумение за осигуряване на здравословни и безопасни условия на труд;
6. Ред за изпращане и приемане на фактури.

Образец към конкурсна документация за възлагане на обществени поръчки

Подписано за и от името на „Ей И Ес – ЗС Марица Изток I“ ЕООД

Подпис:

Име: [•]

Длъжност: Управител

Подписано за и от името на **[Изпълнителя]**

Подпис:

Име: [•]

Длъжност: [•]

Приложение № 1

Специални условия

Възложител	„ЕЙ И ЕС – ЗС Марица Изток I“ ЕООД ЕИК: 123533834; ДДС №: BG123533834
Адрес на Възложителя	гр. Гълъбово 6280, община Гълъбово, област Стара Загора, България
Представител на Възложителя	Име: [●] Телефонен номер: [+] E-mail: [●]
Ключов персонал на Възложителя	1. По технически въпроси: Име: [●] Телефонен номер: [+] E-mail: [●] 2. По счетоводни въпроси (за фактури): E-mail: emea.apinvoices@aes.com 3. По търговски и договорни въпроси: Име: [●] Телефонен номер: [+] E-mail: [●] 4. По въпроси по ЗБУТ и ОС: Дежурен инспектор ЗБУТ: 0884 886 663 E-mail: MaritzaEHSTeam@aes.com
Изпълнител	[Доставчик] ЕИК: [●]; ДДС №: [●].
Адрес на Изпълнителя	[●]
Представител на Изпълнителя	Име: [●] Телефон: [+] E-mail: [●]
Предмет на договора	Договор за доставка на химикали за нуждите на ТЕЦ Ей и Ес – ЗС Марица Изток 1 за обособена позиция...../наименование на обособената позиция/
Ключов персонал на Изпълнителя	1. [●]
Чл. 3.1 Цена на Стоката	<p>Стоката (предмет на настоящия Договор) ще се поръчва по единични цени.</p> <p>Единичните цени ще подлежат на промяна на база проведени преговори между двете страни оформени в протокол, на база предоставени доказателства/писмо за налагането на тази промяна /писмо от производителя, промяна в цената на транспортните разходи, промяна в цената на газта и др./. За период от един месец изпълнителят може да поиска само веднъж повишение на цената.</p> <p>Възложителят заплаща цената два пъти в месеца в зависимост от регулярните плащания на Възложителя,</p>

Образец към конкурсна документация за възлагане на обществени поръчки

	след представяне на фактура в оригинал и приемо-предавателен протокол, подписан без забележки от представител на Възложителя.
Чл. 3.4 Банкова сметка, посочена от Изпълнителя	Банка: [●] IBAN: [●] BIC: [●]
Чл. 4 Срок на договора	<p>Договорът за обособени позиции 1, 4, 5, 6, 8 и 9, влизат в сила след изтичане на договорите със същия предмет и от датата /по-късната от двете дати/, на които страните са положили своите електронни подписи и са валидни 1 (една) година. Договорите по обособени позиции изтичат на следните дати:</p> <p>Обособена позиция 1: Доставка на натриев карбонат [Na₂CO₃] Калцинирана сода – лека-21.12.2022г. Обособена позиция 4: Доставка на сярна киселина[H₂SO₄]-23.12.2022г. Обособена позиция 5: Доставка на натриев хипохлорит [NaClO]-23.12.2022г. Обособена позиция 6: Доставка на натриева основа [NaOH], течна, 50%-23.12.2022г. Обособена позиция 8: Доставката на флокулант за избистряне на индустриални води-04.01.2023г. Обособена позиция 9: Доставка на лабораторни химикали за работа с наличното оборудване на фирма НАСН-21.12.2022г.</p> <p>Договорът за обособени позиции 2, 3 и 7, влизат в сила след изтичане на договорите със същия предмет и са валидни 1 (една) година. Договорите по обособени позиции изтичат на следните дати:</p> <p>Обособена позиция 2: Доставка на хидратна вар [Ca(OH)₂]-31.05.2023г. Обособена позиция 3: Доставка на ферихлорид [FeCl₃], течен, 40%-02.02.2023г. Обособена позиция 7: Доставка на химикали за корекционна обработка на водните системи в ТЕЦ Ей И Ес – ЗС Марица Изток I-11.02.2023г.</p>
Чл. 5.1 Начин на доставка на Стоката	<p>Доставките се извършват поетапно през цялата година, въз основа на предварителна заявка от страна на Възложителя и съгласно изискванията на Техническата спецификация (Приложение № 2), при спазване на приложимите Задължителни разпоредби.</p> <p>Всяка доставка се придружава от:</p> <ul style="list-style-type: none"> (а) Приемо-предавателен протокол; (б) Декларация за съответствие или Анализно свидетелство (сертификат) за качество; (в) Актуален разширен Информационен лист за безопасност (ИЛБ) (г) Разрешение за употреба на биоцид (за натриевия хипохлорит)

	<p>(д) Товарителница;</p> <p>(е) При първа доставка и при промяна в обстоятелствата, Изпълнителят предоставя информационен лист за безопасност.</p> <p><u>За обособена позиция 7</u></p> <p>Преди първата доставка, Изпълнителят предоставя:</p> <p>- Периодично, на всеки 3 месеца, Изпълнителят анализира работата на системите за предходния период (биологичното развитие, склонност към накипообразуване и корозия). При констатиране на отклонения от оптималните режими на системите да се посочат корективни действия и предложения за оптимизиране на процесите.</p>
Чл. 5.2 Адрес за доставка на Стоката	Стоката се доставя до Площадката на Възложителя.
Чл. 5.4 Начин на уведомяване за датата и планирания час за извършване на Доставката	Известие за готовност за експедиране трябва да бъде изпратено до Възложителя, най-малко 1 (един) работен ден преди датата на експедиция на стоката, на електронен адрес.....
Чл. 5.6 Срок за доставка	Срокът за изпълнение на всяка доставка на е(словом) работни дни, считано от датата на съответната заявка на Възложителя. Възложителят има право да отмени конкретна заявка в срок от 24 часа предварително.
Чл. 11.5 Гаранционен срок дни/месеца, считано от датата на доставка.
Чл. 13.2 Размер на гаранцията за изпълнение	3% от общата цена.
Чл. 14 Неустойки и санкции	<p>При забава в изпълнението на Договора с повече от 3 (три) Работни дни, Възложителят има право и на обезщетение по общия ред за действително претърпените и превишаващи размера на неустойката вреди.</p> <p>За действително претърпени вреди в размер по-голям от размера на уговорените неустойки, заинтересованата страна може да търси обезщетение в пълен размер по арбитражен ред.</p>

Образец към конкурсна документация за възлагане на обществени поръчки

<p>Чл. 14.1 Неустойки и санкции</p>	<p>Ако Доставчикът не достави изцяло или отчасти Стоките и това е установено и надлежно документирано от представители на Възложителя, последният може да възложи на друг да достави Стоките, като Доставчикът трябва да плати всички разходи на Възложителя във връзка с производството и доставката на Стоките.</p> <p>За обособена позиция 7: В случай, че с предложените дози/химикали не се постигне ефективността на корекционната обработка, описана в Техническата спецификация, Изпълнителя е длъжен да предостави за негова сметка допълнителни количества дози и/или други химикали за достигане на желаният ефект.</p>
<p>Чл. 20.5 Застраховка</p>	<p>Не се прилага.</p>
<p>Чл. 21.2, б. „г“ Прекратяване на договора без предизвестие</p>	<p>За обособена позиция 7: Възложителят има право да прекрати договора без предизвестие, в случай че Изпълнителят не постигне ефективността на корекционната обработка.</p>

Образец към конкурсна документация за възлагане на обществени поръчки

Приложение № 2

Техническа спецификация

Приложение № 3

Техническо предложение на Изпълнителя за изпълнение на поръчката

Приложение № 4

Ценово предложение на Изпълнителя

Приложение №5

СПОРАЗУМЕНИЕ за правата и задълженията на страните и за координиране на мерките за осигуряване на здравословни и безопасни условия на труд

I. ПРЕДМЕТ НА СПОРАЗУМЕНИЕТО:

1. С настоящото споразумение се определят изискванията, правата и задълженията на страните за осигуряване на здравословни и безопасни условия на труд на своите работници, както и за опазване на живота и здравето на други лица, които се намират в района на извършваната от тях дейност на територията на ВЪЗЛОЖИТЕЛЯ.

II. ОБЩИ ИЗИСКВАНИЯ:

1. Длъжностните лица на ВЪЗЛОЖИТЕЛЯ и ИЗПЪЛНИТЕЛЯ, които организират и управляват трудовите процеси, отговарят за осигуряване на здравословни и безопасни условия на труд на работещите в ръководените от тях дейности. Те са длъжни незабавно да се информират взаимно за всички опасности и вредности.
2. На работната площадка не могат да се извършват други дейности извън договорените, или по изключение такива се извършват само с предварително писмено разрешение на ВЪЗЛОЖИТЕЛЯ и след специален инструктаж на лицата на ИЗПЪЛНИТЕЛЯ.
3. Движението на работещите по територията на обекта да се извършва по обозначените маршрути, като се внимава за неравности по терена, отворени шахти, движещи се МПС и други обозначени или необозначени опасности, застрашаващи живота и здравето.
4. Когато в едно помещение и/или на две нива се извършва дейност от работници на ВЪЗЛОЖИТЕЛЯ и ИЗПЪЛНИТЕЛЯ, лицата по чл. 1 от настоящия раздел вземат мерки за осигуряване на взаимната безопасност.
5. По време на работа се забранява достъпа на странични лица, незаети пряко с извършването на договорените дейности.
6. Съоръженията, стълбите и площадките, използвани при работа на височина, трябва да са стандартни и да отговарят на всички условия за безопасност.
7. При извършване на огневи работи работниците на ВЪЗЛОЖИТЕЛЯ и на ИЗПЪЛНИТЕЛЯ са длъжни да спазват противопожарните правила. Пушенето на територията на предприятието на ВЪЗЛОЖИТЕЛЯ може да се извършва само на обозначените за това места.
8. В случай на или при вероятност от възникване на сериозна и непосредствена опасност за здравето и живота, работещите на ВЪЗЛОЖИТЕЛЯ и ИЗПЪЛНИТЕЛЯ са длъжни незабавно да преустановят работата до отстраняване на опасността.
9. При извършване на всички видове работи и дейности по договора, съответните действащи нормативни документи и вътрешни правилници по здраве и безопасност при работа са еднакво задължителни за двете страни.
10. Загубите, причинени от влошаване качеството и удължаване сроковете на извършваните работи, поради отстраняване на отделни лица или спиране на групи/бригади/ за допуснати нарушения на изискванията на правилниците и инструкциите по безопасността на труда, противопожарните строително-технически норми и опазване на околната среда, са за сметка на ИЗПЪЛНИТЕЛЯ.
11. При системно нарушаване от страна на ИЗПЪЛНИТЕЛЯ на изискванията за безопасност и здраве, ВЪЗЛОЖИТЕЛЯ има право едностранно да прекрати действието на договора, без да дължи неустойка на другата страна.

III. ПРАВА И ЗАДЪЛЖЕНИЯ НА ВЪЗЛОЖИТЕЛЯ:

1. Преди започване на работа по договора ВЪЗЛОЖИТЕЛЯТ извършва начален инструктаж и инструктаж на работното място (ако се изисква) на персонала на ИЗПЪЛНИТЕЛЯ според изискванията на *Наредба № РД-07-2 от 16 Декември 2009 г. за условията и реда за*

провеждането на периодично обучение и инструктаж на работниците и служителите по правилата за осигуряване на здравословни и безопасни условия на труд и ги оформя в съответния дневник. Провеждането на всички останали видове инструктажи е задължение на ИЗПЪЛНИТЕЛЯ.

2. ВЪЗЛОЖИТЕЛЯТ изисква от ИЗПЪЛНИТЕЛЯ списък с имената, документите за правоспособност (ако се изискват за изпълнение на работата) и удостоверенията за придобита квалификационната група на всички лица, които ще работят на територията и в помещенията на ВЪЗЛОЖИТЕЛЯ.

3. ВЪЗЛОЖИТЕЛЯТ се задължава да осигури безопасен достъп на работещите и транспортните средства на ИЗПЪЛНИТЕЛЯ до работното им място, за времетраенето на договора.

4. ВЪЗЛОЖИТЕЛЯТ запознава длъжностните лица на ИЗПЪЛНИТЕЛЯ, които организират и управляват трудовите процеси с разположението на обслужваните съоръжения, специфичните характеристики на работните места и професионалните рискове.

5. ВЪЗЛОЖИТЕЛЯТ се задължава да осигури изпълнението на организационните и технически мероприятия преди допускането до работа на персонала на ИЗПЪЛНИТЕЛЯ и обозначи работните им места.

6. Отдел „Здравословни и безопасни условия на труд“ (по-нататък за краткост ЗБУТ) на ВЪЗЛОЖИТЕЛЯ е упълномощен да извършва контролна дейност по спазване на изискванията за безопасност и здраве при работа. Разпорежданията на неговите служители са задължителни и за персонала на ИЗПЪЛНИТЕЛЯ.

7. ВЪЗЛОЖИТЕЛЯТ има право да отстрани от работната площадка работещи на ИЗПЪЛНИТЕЛЯ, които не са запознати с правилата за здравословни и безопасни условия на труд, не ги спазват или не притежават необходимата правоспособност, както и при възникване на сериозна и непосредствена опасност за здравето и живота им.

8. ВЪЗЛОЖИТЕЛЯТ оказва съдействие на ИЗПЪЛНИТЕЛЯ при възникване по негова (на ИЗПЪЛНИТЕЛЯ) вина за аварии, пожари и/или инциденти, в това число със специализирана техника и наличен персонал.

9. ВЪЗЛОЖИТЕЛЯТ е длъжен да информира своевременно ИЗПЪЛНИТЕЛЯ за вътрешни разпореждания и решения от оперативни съвещания, които са свързани с неговата безопасна работа.

IV. ПРАВА И ЗАДЪЛЖЕНИЯ НА ИЗПЪЛНИТЕЛЯ:

1. ИЗПЪЛНИТЕЛЯТ е длъжен да осигури квалифициран персонал за безопасно изпълнение на договорените дейности.

2. ИЗПЪЛНИТЕЛЯТ осигурява присъствието на лицата, които ще изпълняват дейностите по договора на началния инструктаж, провеждан преди започване на работа, и на инструктажа на работното място както и на другите инструктажи, провеждани от ВЪЗЛОЖИТЕЛЯ.

3. При провеждане на началния инструктаж от ВЪЗЛОЖИТЕЛЯ, ИЗПЪЛНИТЕЛЯ представя поименен списък с квалификационната група на всяко лице, включително и на отговорните ръководители и изпълнители на работата, както и на отговорните за безопасността лица, които ще работят на територията на ВЪЗЛОЖИТЕЛЯ.

4. При извършване на дейности, за които се изисква допълнителна квалификация съгласно приложимите нормативни документи, ИЗПЪЛНИТЕЛЯТ е длъжен да представи на ВЪЗЛОЖИТЕЛЯ и документи за съответната правоспособност на своя персонал.

5. Персоналът на ИЗПЪЛНИТЕЛЯ е длъжен да носи по време на работа удостоверенията за придобита квалификационна група по безопасност, както и всички документи, удостоверяващи придобита правоспособност.

6. ИЗПЪЛНИТЕЛЯТ носи пълна отговорност за осигуряване и използване на лични предпазни средства от своя персонал.

7. ИЗПЪЛНИТЕЛЯТ носи отговорност за правилното използване на средствата за индивидуална и колективна защита от неговите работници.

8. ИЗПЪЛНИТЕЛЯТ е длъжен да осигури спазването от неговия персонал на дадените от страна на ВЪЗЛОЖИТЕЛЯ инструкции и правила за здравословни и безопасни условия на труд, както и действащите вътрешни актове в тази област.

9. Персоналът на ИЗПЪЛНИТЕЛЯ няма право да започне работа на територията на ВЪЗЛОЖИТЕЛЯ, без допускане от страна на упълномощените лица на ВЪЗЛОЖИТЕЛЯ.

10. ИЗПЪЛНИТЕЛЯТ е длъжен да не допуска премахване на табели и ограждения, да не извършва дейности извън обозначеното работно място, да не затрупва проходи, коридори и площадки с демонтирани възли, резервни части, отпадни материали и други подобни.

11. При извършване на договорените дейности, ИЗПЪЛНИТЕЛЯТ се задължава да не затруднява оперативния персонал при извършване на обходи и обслужване на работещите съоръжения и съоръженията в резерв.

12. ИЗПЪЛНИТЕЛЯТ е длъжен да обезпечи изолзването на подходящи изправни инструменти и безопасно работно оборудване от своите работници, в това число и правилното и безопасно използване на транспортните средства, като не допуска използване на автомобили с неизправности;

13. ИЗПЪЛНИТЕЛЯТ е длъжен да осигури явяването на работа на своя персонал в отпочинало състояние, както и да не допуска употреба на алкохол или други упойващи вещества през работно време, както и работа под тяхно влияние.

14. ИЗПЪЛНИТЕЛЯТ е длъжен да не допуска лица за извършване на работа, с която последните не са запознати или не притежават изискващата се квалификация и правоспособност.

15. ИЗПЪЛНИТЕЛЯТ е длъжен незабавно да информира съответните длъжностни лица на ВЪЗЛОЖИТЕЛЯ за всяка възникнала ситуация при работа, която може да представлява сериозна и непосредствена опасност за работещите.

16. ИЗПЪЛНИТЕЛЯТ има право да откаже извършването на определена работа, ако са налице обосновани съмнения относно осигурените от ВЪЗЛОЖИТЕЛЯ условия за безопасност и опазване на живота и здравето на работниците. Той незабавно уведомява отдел ЗБУТ на ВЪЗЛОЖИТЕЛЯ за възникналата ситуация.

17. В случаите на възникнали инциденти и трудови злополуки с лица от персонала на ИЗПЪЛНИТЕЛЯ, ръководителят на групата уведомява веднага, както своето ръководство, така и отдел ЗБУТ на ВЪЗЛОЖИТЕЛЯ, след което предприема мерки и оказва съдействие за изясняване на обстоятелствата и причините за злополуката.

18. ИЗПЪЛНИТЕЛЯТ се задължава да поддържа работните си места в подредено, чисто и безопасно състояние. При завършване на всяка част от работата, ИЗПЪЛНИТЕЛЯТ незабавно отстранява от работната площадка всички свои съоръжения, строително оборудване, временни конструкции и отпадни материали, които няма да бъдат използвани на или близо до същото място по време на по-късните етапи от работата.

19. ИЗПЪЛНИТЕЛЯТ има право по своя преценка и в съответствие с нормативните документи да изисква и други мерки за осигуряване на безопасност при работа.

V. ДРУГИ УСЛОВИЯ:

1. Длъжностните лица, упълномощени от ВЪЗЛОЖИТЕЛЯ, при констатиране на нарушения на правилата по безопасността на труда от страна на персонала на ИЗПЪЛНИТЕЛЯ имат право:

1.1. Да дават разпореждания или предписания за отстраняване на нарушенията.

1.2. Да отстраняват отделни членове или група /бригада/, като спират работата, ако извършените нарушения налагат това.

1.3. Да дават на ИЗПЪЛНИТЕЛЯ писмени предложения за налагане на санкции на лица, извършили нарушения на територията на ВЪЗЛОЖИТЕЛЯ.

Настоящото допълнително споразумение, изготвено в изпълнение изискванията на чл.14, чл.16, чл.18, чл.19 от Закона за здравословни и безопасни условия на труд, е неразделна част от **ДОГОВОР №** и важи до изтичане на срока на действие на договора.

Образец към конкурсна документация за възлагане на обществени поръчки

Одобрено за и от името на Изпълнителя от:

[Подпис]

Име:

Длъжност:

Дата:

Приложение № 6

Ред за изпращане и приемане на фактури

1. Документи на хартиен носител се изпращат по пощенски път до:

„Ей И Ес Юрп Сървисис“ ЕООД

Отдел „Обработка на входящи фактури“

1407 София, р-н Средец, България

Бул. „Черни връх“ № 32А, Офис сграда „Ариес“, ет. 1

Важно: Съгласно българските данъчни изисквания ще бъдат обработвани само оригинални фактури. Сканирани копия изпратени на адрес emea.apinvoices@aes.com ще бъдат обработвани, само ако са подпечатани и подписани от доставчика с “Вярно с оригинала”.

2. Електронни фактури се изпращат на общ електронен адрес:

emea.apinvoices@aes.com

Издаването и изпращане на електронни фактури на този общ електронен адрес ще допринесе много за по-бързата и ефективна обработка на Вашите документи и плащане.

Моля в този случай да обърнете внимание на следните особености, които също са предпоставка за ефективната обработка на документите:

- (а) Фактурите следва да бъдат в Adobe PDF формат;
- (б) Ако изпращате няколко фактури, в един е-мейл може да бъде прикачена само една фактура, така че следва да изпратите толкова отделни е-мейла, колкото са на брой фактурите;
- (в) Всяка отделна фактура може да се състои от повече от една страница;
- (г) Протоколите да се добавят като допълнителни страници към фактурата;
- (д) В заглавието (Subject) на е-мейла, към който е приложена фактура включете ключовата дума „Фактура“ на български или „Invoice“ на английски език, за автоматична и по-бърза обработка от системата;
- (е) Ако сте издали и изпратили електронна фактура, не е необходимо да изпращате повторно хартиено копие.

3. Ръчно изписани фактури

Ако все още издавате ръчно изписани фактури, бихме искали да Ви обърнем внимание, че те не могат да бъдат разчетени от електронната система за сканиране и автоматично разпознаване и поради налагащата се ръчна им обработка са възможни забавения в тяхното осчетоводяване и плащане.

Възложителят настойчиво Ви препоръчва да не издавате ръчно изписани фактури, с цел Вашето по-ефективно обслужване!

Единен европейски документ за обществени поръчки (ЕЕДОП)

Част I: Информация за процедурата за възлагане на обществена поръчка и за възлагащия орган или възложителя

Информация за публикацията

При процедурите за възлагане на обществени поръчки, за които в Официален вестник на Европейския съюз се публикува покана за участие в състезателна процедура, информацията, изисквана съгласно част I, ще бъде извлечена автоматично, при условие че ЕЕДОП е създаден и попълнен чрез посочената по-горе електронна система за ЕЕДОП. Препратка към публикуваното обявление в Официален вестник на Европейския съюз:

Получен номер на обявлението

832874

Номер на обявлението в ОВ S:

2018/S 044-095938

OJS URL

Публикация в РОП

05242-2018-0019

Когато не се публикува покана за участие в състезателна процедура в Официален вестник на Европейския съюз или ако не е длъжен да публикува там, възлагащият орган или възложителят трябва да посочи информацията, която позволява процедурата за възлагане на обществена поръчка да бъде недвусмислено идентифицирана (напр. препратка към публикация на национално равнище)

Идентифициране на възложителя

Официално наименование:

Ей И Ес-ЗС Марица Изток I ЕООД

Държава:

България

Информация относно процедурата за възлагане на обществена поръчка

Вид процедура

Не е посочено

Наименование:

„Доставка на химикали за нуждите на ТЕЦ Ей и Ес – ЗС Марица Изток I“

Кратко описание:

Предметът на поръчката е “Доставка на химикали за нуждите на ТЕЦ Ей и Ес – ЗС Марица Изток 1” с 9 обособени позиции: Обособена позиция 1: Доставка на натриев карбонат [Na₂CO₃] Калцинирана сода – лека; Обособена позиция 2: Доставка на хидратна вар [Ca(OH)₂]; Обособена позиция 3: Доставка на ферихлорид [FeCl₃], течен, 40%; Обособена позиция 4: Доставка на сярна киселина[H₂SO₄]; Обособена позиция 5: Доставка на натриев хипохлорит [NaClO]; Обособена позиция 6: Доставка на натриева основа [NaOH], течна, 50%; Обособена позиция 7: Доставка на химикали за корекционна обработка на водните системи в ТЕЦ Ей И Ес – ЗС Марица Изток 1; Обособена позиция 8: Доставката на флокулант за избистряне на индустриални води; Обособена позиция 9: Доставка на лабораторни химикали за работа с наличното оборудване на фирма НАСН;

Референтен номер на досието, определен от възлагащия орган или възложителя (ако е приложимо):

ME1-2022-FA-INT-D-051

Част II: Информация за икономическия оператор**А: Информация за икономическия оператор****Име:**

-

Улица и номер:

-

Пощенски код:

-

Град:

-

Държава:

Интернет адрес (уеб адрес) (ако е приложимо):

-

Ел. поща:

-

Телефон:

-

Лице или лица за контакт:

-

Идентификационен номер по ДДС, ако е приложимо:

-

Ако не е приложимо, посочете друг национален идентификационен номер, ако се изисква и е приложимо.

-

Икономическият оператор микро-, малко или средно предприятие ли е?

Да

Не

Само в случай че поръчката е запазена: икономическият оператор защитено предприятие ли е или социално предприятие, или ще осигури изпълнението на поръчката в контекста на програми за създаване на защитени работни места?

Да

Не

Какъв е съответният процент работници с увреждания или в неравностойно положение?

-

Ако се изисква, посочете по-специално към коя категория или категории работници с увреждания или в неравностойно положение спадат въпросните служители.

-

Ако е приложимо, посочете дали икономическият оператор е регистриран в официален списък на одобрени икономически оператори или дали има еквивалентен сертификат (напр. съгласно национална квалификационна система или система за предварително класиране)?

Да

Не

- Отговорете на въпросите в останалите части от този раздел, в раздел Б и когато е приложимо — в раздел В от тази част; попълнете част V,

когато е приложимо, и при всички случаи попълнете и подпишете част VI.

а) Посочете наименованието на списъка или сертификата и съответния регистрационен или сертификационен номер, ако е приложимо:

-

б) Ако удостоверението за регистрация или сертифициране е налично в електронен формат, посочете:

-

в) Посочете препратки към документите, от които става ясно на какво се основава регистрацията или сертифицирането, и ако е приложимо — класификацията в официалния списък:

-

г) Регистрацията или сертифицирането обхваща ли всички задължителни критерии за подбор?

Да

Не

- Попълнете също така липсващата информация в част IV, раздели А, Б, В или Г според случая CAMO ако това се изисква в съответното обявление или в документацията за обществената поръчка

д) Икономическият оператор може ли да представи удостоверение за платени социалноосигурителни вноски и данъци или информация, която ще позволи на възлагащия орган или възложителя да получи удостоверението чрез пряк безплатен достъп до национална база данни в съответната държава членка?

Да

Не

Ако съответната документация е достъпна в електронен формат, посочете:

-

Икономическият оператор участва ли в процедурата за възлагане на обществена поръчка заедно с други икономически оператори?

Да

Не

- Уверете се, че останалите участващи оператори представят отделен ЕЕДОП.

а) Посочете ролята на икономическия оператор в групата (ръководител на групата, отговорник за конкретни задачи...):

-

б) Посочете другите икономически оператори, които участват заедно в процедурата за възлагане на обществена поръчка:

-

в) Когато е приложимо, посочете името на участващата група:

-

Когато е приложимо, посочете съответната обособена позиция или позиции, за която(които) икономическият оператор желае да направи оферта:

-

Б: Информация за представителите на икономическия оператор #1

- Ако е приложимо, посочете името и адреса на лицето или лицата, упълномощени да представляват икономическия оператор за целите на настоящата процедура за възлагане на обществена поръчка:

Собствено име

-

Фамилно име

-

Дата на раждане

-

Място на раждане

-

Улица и номер:

-

Пощенски код:

-

Град:

-

Държава:

Ел. поща:

-

Телефон:

-

Длъжност/Действащ в качеството си на:

-

Ако е необходимо, посочете подробна информация за представителството (форми, обхват, цел...):

-

В: Информация относно използването на капацитета на други субекти

Икономическият оператор ще използва ли капацитета на други субекти, за да изпълни критериите за подбор, посочени в част IV, и критериите и правилата (ако има такива), посочени в част V по-долу?

Да

Не

- Представете отделно за всеки от съответните субекти надлежно попълнен и подписан от тях ЕЕДОП, в който се посочва информацията, изисквана в раздели А и Б от настоящата част и в част III.

Обръщаме Ви внимание, че следва да бъдат включени и техническите лица или органи, които не са свързани пряко с предприятието на икономическия оператор, и особено тези, които отговарят за контрола на качеството, а при обществените поръчки за строителство — тези, които икономическият оператор може да използва за извършване на строителството.

Посочете информацията съгласно части IV и V за всеки от съответните субекти, доколкото тя има отношение към специфичния капацитет, който икономическият оператор ще използва.

Г: Информация за подизпълнители, чийто капацитет икономическият оператор няма да използва

- (Разделът се попълва само ако тази информация се изисква изрично от възлагащия орган или възложителя.)

Икономическият оператор възнамерява ли да възложи на трети страни изпълнението на част от поръчката?

- Да
- Не

Ако да и доколкото е известно, приложете списък на предлаганите подизпълнители:

-

- Ако възлагащият орган или възложителят изрично изисква тази информация в допълнение към информацията съгласно част I, предоставете информацията, изисквана съгласно раздели А и Б от настоящата част и част III, за всеки подизпълнител/за всяка от съответните категории подизпълнители.

Част III: Основания за изключване

A: Основания, свързани с наказателни присъди

В член 57, параграф 1 от Директива 2014/24/ЕС са посочени следните основания за изключване:

Участие в престъпна организация

Издадена ли е по отношение на икономическия оператор или на лице, което е член на неговия административен, управителен или надзорен орган или което има правомощия да го представлява, да взема решения или да упражнява контрол в рамките на тези органи, окончателна присъда за участие в престъпна организация, която е произнесена най-много преди пет години или съгласно която продължава да се прилага период на изключване, пряко определен в присъдата? Съгласно определението в член 2 от Рамково решение 2008/841/ПВР на Съвета от 24 октомври 2008 г. относно борбата с организираната престъпност (ОВ L 300, 11.11.2008 г., стр. 42).

Отговор:

- Да
- Не

Дата на присъдата

-

Основание

-

Лице, което е осъдено

-

Доколкото е пряко указано в присъдата: срока на изключване.

-

Предприели ли сте мерки, с които да докажете своята надеждност („реабилитиране по своя инициатива“)?

Да

Не

Моля, опишете подробно

-

Тази информация достъпна ли е безплатно за органите от база данни в държава — членка на ЕС?

Да

Не

URL

-

Код

-

Издаден(о) от

-

Корупция

Издадена ли е по отношение на икономическия оператор или на лице, което е член на неговия административен, управителен или надзорен орган или което има правомощия да го представлява, да взема решения или да упражнява контрол в рамките на тези органи, окончателна присъда за измама, която е произнесена най-много преди пет години или съгласно която продължава да се прилага период на изключване, пряко определен в присъдата? Съгласно определението в член 3 от Конвенцията за борба с корупцията, в която участват длъжностни лица на Европейските общности или длъжностни лица на държавите — членки на Европейския съюз (ОВ С 195, 25.6.1997 г., стр. 1), и в член 2, параграф 1 от Рамково решение 2003/568/ПВР на Съвета от 22 юли 2003 г. относно борбата с корупцията в частния сектор (ОВ L 192, 31.7.2003 г., стр. 54). Това основание за изключване обхваща и корупцията съгласно определението в националното

законодателство на възлагащия орган (възложителя) или на икономическия оператор.

Отговор:

- Да
- Не

Дата на присъдата

-

Основание

-

Лице, което е осъдено

-

Доколкото е пряко указано в присъдата: срока на изключване.

-

Предприели ли сте мерки, с които да докажете своята надеждност („реабилитиране по своя инициатива“)?

- Да
- Не

Моля, опишете подробно

-

Тази информация достъпна ли е безплатно за органите от база данни в държава — членка на ЕС?

- Да
- Не

URL

-

Код

-

Издаден(о) от

-

Измама

Издадена ли е по отношение на икономическия оператор или на лице, което е член на неговия административен, управителен или надзорен орган или което има правомощия да го представлява, да взема решения или да упражнява контрол в рамките на тези органи, окончателна присъда за измама, която е произнесена най-много преди пет години или съгласно

която продължава да се прилага период на изключване, пряко определен в присъдата? По смисъла на член 1 от Конвенцията за защита на финансовите интереси на Европейските общности (ОВ С 316, 27.11.1995 г., стр. 48).

Отговор:

Да

Не

Дата на присъдата

-

Основание

-

Лице, което е осъдено

-

Доколкото е пряко указано в присъдата: срока на изключване.

-

Предприели ли сте мерки, с които да докажете своята надеждност („реабилитиране по своя инициатива“)?

Да

Не

Моля, опишете подробно

-

Тази информация достъпна ли е безплатно за органите от база данни в държава — членка на ЕС?

Да

Не

URL

-

Код

-

Издаден(о) от

-

Терористични престъпления или престъпления, които са свързани с терористични дейности

Издадена ли е по отношение на икономическия оператор или на лице, което е член на неговия административен, управителен или надзорен орган или което има правомощия да го представлява, да взема решения или да

упражнява контрол в рамките на тези органи, окончателна присъда за участие в престъпна организация, която е произнесена най-много преди пет години или съгласно която продължава да се прилага период на изключване, пряко определен в присъдата? Съгласно определението в членове 1 и 3 от Рамково решение на Съвета от 13 юни 2002 г. относно борба с тероризма (ОВ L 164, 22.6.2002 г., стр. 3). Това основание за изключване също обхваща подбудителство, помагачество или съучастие или опит за извършване на престъпление, както е посочено в член 4 от същото рамково решение.

Отговор:

- Да
- Не

Дата на присъдата

-

Основание

-

Лице, което е осъдено

-

Доколкото е пряко указано в присъдата: срока на изключване.

-

Предприели ли сте мерки, с които да докажете своята надеждност („реабилитиране по своя инициатива“)?

- Да
- Не

Моля, опишете подробно

-

Тази информация достъпна ли е безплатно за органите от база данни в държава — членка на ЕС?

- Да
- Не

URL

-

Код

-

Издаден(о) от

-

Изпиране на пари или финансиране на тероризъм

Издадена ли е по отношение на икономическия оператор или на лице, което е член на неговия административен, управителен или надзорен орган или което има правомощия да го представлява, да взема решения или да упражнява контрол в рамките на тези органи, окончателна присъда за участие в престъпна организация, която е произнесена най-много преди пет години или съгласно която продължава да се прилага период на изключване, пряко определен в присъдата? Съгласно определението в член 1 от Директива 2005/60/ЕО на Европейския парламент и на Съвета от 26 октомври 2005 г. за предотвратяване използването на финансовата система за целите на изпирането на пари и финансирането на тероризъм (ОВ L 309, 25.11.2005 г., стр. 15).

Отговор:

Да

Не

Дата на присъдата

-

Основание

-

Лице, което е осъдено

-

Доколкото е пряко указано в присъдата: срока на изключване.

-

Предприели ли сте мерки, с които да докажете своята надеждност („реабилитиране по своя инициатива“)?

Да

Не

Моля, опишете подробно

-

Тази информация достъпна ли е безплатно за органите от база данни в държава — членка на ЕС?

Да

Не

URL

-

Код

-

Издаден(о) от

-

Детски труд и други форми на трафик на хора

Издадена ли е по отношение на икономическия оператор или на лице, което е член на неговия административен, управителен или надзорен орган или което има правомощия да го представлява, да взема решения или да упражнява контрол в рамките на тези органи, окончателна присъда за участие в престъпна организация, която е произнесена най-много преди пет години или съгласно която продължава да се прилага период на изключване, пряко определен в присъдата? Съгласно определението в член 2 от Директива 2011/36/ЕС на Европейския парламент и на Съвета от 5 април 2011 г. относно предотвратяването и борбата с трафика на хора и защитата на жертвите от него и за замяна на Рамково решение 2002/629/ПВР на Съвета (ОВ L 101, 15.4.2011 г., стр. 1).

Отговор:

Да

Не

Дата на присъдата

-

Основание

-

Лице, което е осъдено

-

Доколкото е пряко указано в присъдата: срока на изключване.

-

Предприели ли сте мерки, с които да докажете своята надеждност („реабилитиране по своя инициатива“)?

Да

Не

Моля, опишете подробно

-

Тази информация достъпна ли е безплатно за органите от база данни в държава — членка на ЕС?

- Да
- Не

URL

-

Код

-

Издаден(о) от

-

Б: Основания, свързани с плащането на данъци или социалноосигурителни вноски

В член 57, параграф 2 от Директива 2014/24/ЕС са посочени следните основания за изключване:

Плащане на данъци

Икономическият оператор извършил ли е нарушение, свързано със задълженията му за плащане на данъци, както в страната, в която е установен, така и в държавата членка на възлагащия орган или възложителя, ако е различна от държавата на установяване?

Отговор:

- Да
- Не

Съответна държава или държава членка

Размер на съответната сума

-

Нарушението на задълженията констатирано ли е с други средства, различни от съдебно или административно решение?

- Да
- Не

Ако нарушението на задълженията е констатирано със съдебно решение или с административен акт, решението или актът с окончателен и обвързващ характер ли е?

- Да
- Не

Посочете датата на присъдата или решението/акта.

-

В случай на присъда — срока на изключване, ако е определен пряко в присъдата:

-

Опишете използваните средства.

-

Икономическият оператор изпълнил ли е задълженията си, като изплати или поеме обвързващ ангажимент да изплати дължимите данъци или социалноосигурителни вноски, включително, когато е приложимо, всички начислени лихви или глоби?

Да

Не

Моля, опишете подробно

-

Тази информация достъпна ли е безплатно за органите от база данни в държава — членка на ЕС?

Да

Не

URL

-

Код

-

Издаден(о) от

-

Плащане на социалноосигурителни вноски

Икономическият оператор извършил ли е нарушение, свързано със задълженията му за плащане на социалноосигурителни вноски, както в страната, в която е установен, така и в държавата членка на възлагащия орган или възложителя, ако е различна от държавата на установяване?

Отговор:

Да

Не

Съответна държава или държава членка

Размер на съответната сума

-

Нарушението на задълженията констатирано ли е с други средства, различни от съдебно или административно решение?

- Да
- Не

Ако нарушението на задълженията е констатирано със съдебно решение или с административен акт, решението или актът с окончателен и обвързващ характер ли е?

- Да
- Не

Посочете датата на присъдата или решението/акта.

-

В случай на присъда — срока на изключване, ако е определен пряко в присъдата:

-

Опишете използваните средства.

-

Икономическият оператор изпълнил ли е задълженията си, като изплати или поеме обвързващ ангажимент да изплати дължимите данъци или социалноосигурителни вноски, включително, когато е приложимо, всички начислени лихви или глоби?

- Да
- Не

Моля, опишете подробно

-

Тази информация достъпна ли е безплатно за органите от база данни в държава — членка на ЕС?

- Да
- Не

URL

-

Код

-

Издаден(о) от

-

В: Основания, свързани с несъстоятелност, конфликти на интереси или професионално нарушение

В член 57, параграф 4 от Директива 2014/24/ЕС са посочени следните основания за изключване:

Нарушение на задължения в областта на екологичното право

Икономическият оператор нарушил ли е, доколкото му е известно, задълженията си в областта на екологичното право? Както е посочено за целите на настоящата процедура за възлагане на обществена поръчка в националното законодателство, в обявлението или в документацията за обществената поръчка, или в член 18, параграф 2 от Директива 2014/24/ЕС.

Отговор:

Да

Не

Моля, опишете подробно

-

Предприели ли сте мерки, с които да докажете своята надеждност („реабилитиране по своя инициатива“)?

Да

Не

Моля, опишете подробно

-

Нарушение на задължения в областта на социалното право

Икономическият оператор нарушил ли е, доколкото му е известно, задълженията си в областта на социалното право? Както е посочено за целите на настоящата процедура за възлагане на обществена поръчка в националното законодателство, в обявлението или в документацията за обществената поръчка, или в член 18, параграф 2 от Директива 2014/24/ЕС.

Отговор:

Да

Не

Моля, опишете подробно

-

Предприели ли сте мерки, с които да докажете своята надеждност („реабилитиране по своя инициатива“)?

Да

Не

Моля, опишете подробно

-

Нарушение на задължения в областта на трудовото право

Икономическият оператор нарушил ли е, доколкото му е известно, задълженията си в областта на трудовото право? Както е посочено за целите на настоящата процедура за възлагане на обществена поръчка в националното законодателство, в обявлението или в документацията за обществената поръчка, или в член 18, параграф 2 от Директива 2014/24/ЕС.

Отговор:

Да

Не

Моля, опишете подробно

-

Предприели ли сте мерки, с които да докажете своята надеждност („реабилитиране по своя инициатива“)?

Да

Не

Моля, опишете подробно

-

Несъстоятелност

Икономическият оператор обявен ли е в несъстоятелност?

Отговор:

Да

Не

Моля, опишете подробно

-

Посочете причините, поради които въпреки това икономическият оператор ще бъде в състояние да изпълни поръчката. Тази информация не се предоставя, ако в случая изключването на икономически оператори е задължително съгласно приложимото национално право без каквато и да е възможност за дерогация дори ако икономическият оператор е в състояние да изпълни поръчката.

-

Тази информация достъпна ли е безплатно за органите от база данни в държава — членка на ЕС?

Да

Не

URL

-

Код

-

Издаден(о) от

-

Производство по несъстоятелност

Икономическият оператор предмет ли е на производство по несъстоятелност или ликвидация?

Отговор:

Да

Не

Моля, опишете подробно

-

Посочете причините, поради които въпреки това икономическият оператор ще бъде в състояние да изпълни поръчката. Тази информация не се предоставя, ако в случая изключването на икономически оператори е задължително съгласно приложимото национално право без каквато и да е възможност за дерогация дори ако икономическият оператор е в състояние да изпълни поръчката.

-

Тази информация достъпна ли е безплатно за органите от база данни в държава — членка на ЕС?

Да

Не

URL

-

Код

-

Издаден(о) от

-

Споразумение с кредиторите

Има ли икономическият оператор споразумение с кредиторите?

Отговор:

Да

Не

Моля, опишете подробно

-

Посочете причините, поради които въпреки това икономическият оператор ще бъде в състояние да изпълни поръчката. Тази информация не се предоставя, ако в случая изключването на икономически оператори е задължително съгласно приложимото национално право без каквато и да е възможност за дерогация дори ако икономическият оператор е в състояние да изпълни поръчката.

-

Тази информация достъпна ли е безплатно за органите от база данни в държава — членка на ЕС?

Да

Не

URL

-

Код

-

Издаден(о) от

-

Аналогична на несъстоятелност ситуация съгласно националното законодателство

Намира ли се икономическият оператор в аналогична на несъстоятелност ситуация, възникваща от сходна процедура съгласно националните закони и подзаконови актове?

Отговор:

Да

Не

Моля, опишете подробно

-

Посочете причините, поради които въпреки това икономическият оператор ще бъде в състояние да изпълни поръчката. Тази информация не се предоставя, ако в случая изключването на икономически оператори е задължително съгласно приложимото национално право без каквато и да е възможност за дерогация дори ако икономическият оператор е в състояние да изпълни поръчката.

-

Тази информация достъпна ли е безплатно за органите от база данни в държава — членка на ЕС?

- Да
 Не

URL

-

Код

-

Издаден(о) от

-

Управляване на активите от ликвидатор

Активите на икономическия оператор управляват ли се от ликвидатор или от съда?

Отговор:

- Да
 Не

Моля, опишете подробно

-

Посочете причините, поради които въпреки това икономическият оператор ще бъде в състояние да изпълни поръчката. Тази информация не се предоставя, ако в случая изключването на икономически оператори е задължително съгласно приложимото национално право без каквато и да е възможност за дерогация дори ако икономическият оператор е в състояние да изпълни поръчката.

-

Тази информация достъпна ли е безплатно за органите от база данни в държава — членка на ЕС?

- Да
 Не

URL

-

Код

-

Издаден(о) от

-

Прекратена стопанска дейност

Стопанската дейност на икономическия оператор прекратена ли е?

Отговор:

Да

Не

Моля, опишете подробно

-

Посочете причините, поради които въпреки това икономическият оператор ще бъде в състояние да изпълни поръчката. Тази информация не се предоставя, ако в случая изключването на икономически оператори е задължително съгласно приложимото национално право без каквато и да е възможност за дерогация дори ако икономическият оператор е в състояние да изпълни поръчката.

-

Тази информация достъпна ли е безплатно за органите от база данни в държава — членка на ЕС?

Да

Не

URL

-

Код

-

Издаден(о) от

-

Споразумения с други икономически оператори за нарушаване на конкуренцията

Икономическият оператор сключил ли е споразумения с други икономически оператори, насочени към нарушаване на конкуренцията?

Отговор:

Да

Не

Моля, опишете подробно

-

Предприели ли сте мерки, с които да докажете своята надеждност („реабилитиране по своя инициатива“)?

Да

Не

Моля, опишете подробно

-

Тежко професионално нарушение

Икономическият оператор извършил ли е тежко професионално нарушение?
Ако е приложимо, вж. определенията в националното законодателство, в обявлението или в документацията за обществената поръчка.

Отговор:

Да

Не

Моля, опишете подробно

-

Предприели ли сте мерки, с които да докажете своята надеждност („реабилитиране по своя инициатива“)?

Да

Не

Моля, опишете подробно

-

Конфликт на интереси, свързан с участието в процедурата за възлагане на обществена поръчка

Икономическият оператор има ли информация за конфликт на интереси съгласно посоченото в националното законодателство, в обявлението или в документацията за обществената поръчка, свързан с участието му в процедурата за възлагане на обществената поръчка?

Отговор:

Да

Не

Моля, опишете подробно

-

Пряко или косвено участие в подготовката на процедурата за възлагане на обществена поръчка

Икономическият оператор или свързано с него предприятие предоставяли ли са консултантски услуги на възлагащия орган или на възложителя, или участвали ли са по друг начин в подготовката на процедурата за възлагане на обществена поръчка?

Отговор:

Да

Не

Моля, опишете подробно

-

Предсрочно прекратяване на договор и налагане на обезщетения или други подобни санкции

Случвало ли се е в миналото договор за обществена поръчка, договор за поръчка с възложител или договор за концесия на икономическия оператор да е бил предсрочно прекратен или да са му били налагани обезщетения или други подобни санкции във връзка с такава поръчка в миналото?

Отговор:

Да

Не

Моля, опишете подробно

-

Предприели ли сте мерки, с които да докажете своята надеждност („реабилитиране по своя инициатива“)?

Да

Не

Моля, опишете подробно

-

Подаване на неверни данни, укриване на информация, непредставяне на придружаващи документи и получаване на поверителна информация във връзка с процедурата

Икономическият оператор извършил ли е някое от следните действия:

а) Виновен е за подаване на неверни данни при предоставянето на информацията, необходима за удостоверяване на липсата на основания за изключване или на изпълнението на критериите за подбор,

б) Укрил е такава информация,

в) Не е могъл без забавяне да предостави съответните документи, изисквани от възлагащия орган или възложителя, и

г) Опитал се е да упражни неопозволено влияние върху процеса на вземане на решения от възлагащия орган или възложителя, да получи поверителна информация, която може да му даде неоправдани предимства в процедурата за възлагане на обществена поръчка, или да предостави поради небрежност подвеждаща информация, която може да окаже

съществено влияние върху решенията по отношение на изключването, подбора или възлагането?

Отговор:

- Да
- Не

Г: Специфични национални основания за изключване

Прилагат ли се специфични национални основания за изключване, които са посочени в обявлението или в документацията за обществената поръчка?

Специфични национални основания за изключване

Други основания за изключване, които може да бъдат предвидени в националното законодателство на държавата членка на възлагащия орган или възложителя. Прилагат ли се специфични национални основания за изключване, които са посочени в обявлението или в документацията за обществената поръчка?

Отговор:

- Да
- Не

Моля, опишете подробно

-

Тази информация достъпна ли е безплатно за органите от база данни в държава — членка на ЕС?

- Да
- Не

URL

-

Код

-

Издаден(о) от

-

Част IV: Критерии за подбор

В: Технически и професионални способности

В член 58, параграф 4 от Директива 2014/24/ЕС са посочени следните критерии за подбор:

За поръчки за доставки: извършени доставки от конкретния вид

Само за обществени поръчки за доставки: През референтния период икономическият оператор е извършил следните основни доставки от конкретния вид: Възлагащите органи могат да изискат наличието на опит до три години и да приемат опит отпреди повече от три години.

Описание

-

Сума

-

Начална дата

-

Крайна дата

-

Получатели

-

Тази информация достъпна ли е безплатно за органите от база данни в държава — членка на ЕС?

Да

Не

URL

-

Код

-

Издаден(о) от

-

Инструменти, съоръжения или техническо оборудване

Следните инструменти, съоръжения или техническо оборудване ще бъдат на негово разположение за изпълнение на договора:

Моля, опишете подробно

-

Тази информация достъпна ли е безплатно за органите от база данни в държава — членка на ЕС?

- Да
- Не

URL

-

Код

-

Издаден(о) от

-

Възлагане на подизпълнители в процентно изражение

Икономическият оператор възнамерява евентуално да възложи на подизпълнител изпълнението на следната част (процентно изражение) от поръчката. Ако икономическият оператор е решил да възложи на подизпълнители изпълнението на част от договора и ще използва капацитета на подизпълнителя, за да изпълни тази част, попълнете отделен ЕЕДОП за подизпълнителите, вж. част II, раздел В по-горе.

Опишете по-конкретно:

-

За поръчки за доставки: Сертификати от институции по контрол на качеството

Икономическият оператор може ли да представи изискваните сертификати, изготвени от официално признати институции или агенции по контрол на качеството, доказващи съответствието на продуктите, които могат да бъдат ясно идентифицирани чрез позоваване на технически спецификации или стандарти, посочени в обявлението или в документацията за обществената поръчка?

Отговор:

- Да
- Не

Ако „не“, обяснете защо и посочете какви други доказателства могат да бъдат представени:

-

Тази информация достъпна ли е безплатно за органите от база данни в държава — членка на ЕС?

- Да

Не

URL

-

Код

-

Издаден(о) от

-

Г: Схеми за осигуряване на качеството и стандарти за екологично управление

В член 62, параграф 2 от Директива 2014/24/ЕС са посочени следните критерии за подбор:

Сертификати от независими органи, удостоверяващи стандарти за осигуряване на качеството

Икономическият оператор ще може ли да представи сертификати, изготвени от независими органи и доказващи, че икономическият оператор отговаря на стандартите за осигуряване на качеството, включително тези за достъпност за хора с увреждания?

Отговор:

Да

Не

Ако „не“, обяснете защо и посочете какви други доказателства относно схемата за осигуряване на качеството могат да бъдат представени:

-

Тази информация достъпна ли е безплатно за органите от база данни в държава — членка на ЕС?

Да

Не

URL

-

Код

-

Издаден(о) от

-

Край

Част V: Намаляване на броя на квалифицираните кандидати

Икономическият оператор декларира, че:

Изпълнява обективните и недискриминационни критерии или правила, които трябва да бъдат приложени, за да се ограничи броят на кандидатите по следния начин:

В случай че се изискват определени сертификати или други документални доказателства, посочете за всеки от тях дали икономическият оператор разполага с изискваните документи:

Ако някои от тези сертификати или документални доказателства са на разположение в електронен формат, посочете за всеки от тях:

Отговор:

- Да
- Не

Моля, опишете подробно

-

Тази информация достъпна ли е безплатно за органите от база данни в държава — членка на ЕС?

- Да
- Не

URL

-

Код

-

Издаден(о) от

-

Част VI: Заключение

Икономическият оператор декларира, че информацията, посочена в части II — V по-горе, е вярна и точна и че е представена с ясното разбиране на последствията при представяне на неверни данни.

Икономическият оператор официално декларира, че е в състояние при поискване и без забава да представи указаните сертификати и други документални доказателства, освен в случаите, когато:

а) възлагащият орган или възложителят може да получи придружаващите документи чрез пряк достъп до съответната национална база данни във всяка държава членка, която е достъпна безплатно (при условие че икономическият оператор е предоставил необходимата информация (уеб адрес, орган или организация, издали документа, точна информация за документа), за да може възлагащият орган или възложителят да направят това. Когато има такова изискване, информацията трябва да бъде придружена със съответното съгласие за достъп до документите), или

б) считано от 18 октомври 2018 г. най-късно (в зависимост от изпълнението на член 59, параграф 5, втора алинея от Директива 2014/24/ЕС на национално равнище), възлагащият орган или възложителят вече притежава съответната документация.

Икономическият оператор дава своето официално съгласие възлагащият орган или възложителят, посочен в Част I, да получи достъп до документите, подкрепящи информацията, предоставена в Част III и Част IV от настоящия Единен европейски документ за обществени поръчки, за целите на обществената поръчка, посочена в Част I.

Дата, място и — когато се изисква или е необходимо — подпис(и):

Дата

-

Място

-

Подпис