

СТАНДАРТИЗИРАН ОБРАЗЕЦ НА ДОГОВОР  
за възлагане на обществена поръчка за услуги

№ 080-18-PPL/16.08.2018

STANDARDIZED MODEL CONTRACT  
to award a Service Contract

Number 080-18-PPL/16.08.2018

Днес, 16-08-2018, в гр. Гълъбово, между:

„Ей И Ес – 3С Марица Изток I“ ЕООД, еднолично дружество с ограничена отговорност вписано в Търговския регистър към Агенцията по вписванията с ЕИК 123533834, със седалище и адрес на управление: град Гълъбово 6280, община Гълъбово, област Стара Загора, България, представлявано от Тодор Бележков, в качеството му на Управител (дружество наричано по-долу за краткост „Възложител“), от една страна,  
и  
EMERSON Process Management Romania SRL, със седалище и адрес на управление: Herastrau 2-4, Bucharest 020334, Romania, код по Регистър БУЛСТАТ RO 24466149, представлявано от Bogdan Niculae, в качеството му на Управител, наричано за краткост ИЗПЪЛНИТЕЛ, от друга страна,

(ВЪЗЛОЖИТЕЛЯТ и ИЗПЪЛНИТЕЛЯТ наричани заедно „Страните“, а всеки от тях поотделно „Страна“);  
на основание чл. 112 ал. 1 от Закона за обществените поръчки („ЗОП“) и Решение No. 112/15.6.2018 г. за определяне на ИЗПЪЛНИТЕЛ на обществена поръчка с предмет: **Изпитания на предпазни клапани SEMPELL, доставка на резервни части производство SEMPELL и подмяна пароразпределителна решетка БРОУ НН Sempell 155L.0550.0800.**

се сключи този договор („Договора/Договорът“) за следното:

ПРЕДМЕТ НА ДОГОВОРА

Чл. 1. ВЪЗЛОЖИТЕЛЯТ възлага, а ИЗПЪЛНИТЕЛЯТ приема да предостави, срещу възнаграждение и при условията на този Договор, следните доставки и услуги:

Доставка на резервни части производство на „SEMPELL“;

Изпитания на предпазни клапани на енергиен котел, производство на „Sempell“;

Инспекция и ремонт на предпазни клапани SEMPELL;

Подмяна пароразпределителна решетка БРОУ НН Sempell 155L.0550.0800;

наричани за краткост „Услугите“.

Made on this 16-08-2018 in Galabovo, by and between:

"AES - 3C Maritza East I" EOOD, a one-person private limited company registered in the Commercial Register with the Registry Agency under UIC 123533834, having its headquarters and registered office at the town of Galabovo 6280, Galabovo Municipality, Galabovo 6280, Stara Zagora region, Bulgaria, represented by Todo Belezchkov in his capacity as Plant Manager (a Company hereinafter referred to as "the Contracting Entity") on the one hand,  
and  
EMERSON Process Management Romania SRL, having its headquarters and registered office at Herastrau 2-4, Bucharest 020334, Romania, UIC/code as per BULSTAT Register/registration number RO 24466149; represented by Bogdan Niculae, hereinafter referred to as "the Contractor" on the other hand,

("the Contracting Entity" and "the Contractor" hereinafter referred to collectively as "the Parties" and each individually "the Party");  
pursuant to Art. 112 para. 1 of the Public Procurement Act ("PPA") and Decision No. 112/15.6.2018 г. of the Contracting Entity for selecting a Contractor under a public procurement Contract with the subject: **Inspection and repair of SEMPELL safety valves, supply of spare parts SEMPELL and seat ring CPL replacement LP-Bypass valve Sempell 155L.0550.0800.**

the Parties signed this Contract ("the Contract") as follows:

SUBJECT MATTER OF THE CONTRACT

Art. 1. The Contracting Entity assigns and the Contractor agrees to provide against payment subject to the provisions hereunder the following Deliveries and Services:

Supply of spare parts manufactured by "SEMPELL";

Testing of boiler safety relief valves manufactured by „Sempell“;

Inspection and repair of „Sempell“ safety valves;

Seat ring CPL replacement LP-Bypass valve Sempell 155L.0550.0800;

hereinafter referred to as "the Services"

Чл. 2. ИЗПЪЛНИТЕЛЯТ се задължава да предостави Стоките и Услугите в съответствие с Приложение № 1 - Технически спецификации, Приложение № 2 Техническото предложение и Приложение № 3 – Ценови предложения, съставляващи съответно към този Договор („Приложенията“) и представляващи неразделна част от него.

За избягване на съмнение, доставката на резервни части и / или стоки се подчинява на Условиата за продажба, приложени в Приложение 4 от настоящото.

#### СРОК НА ДОГОВОРА. СРОК И МЯСТО НА ИЗПЪЛНЕНИЕ

Чл. 3. Договорът влиза в сила на *посочената в началото му дата, на която е подписан от Страните* и е със срок на действие до изпълнение на всички поети от Страните задължения по Договора, но за не повече от 1 (една) година, считано от датата на сключването му.

Чл. 4. Срокът за изпълнение на Доставките и Услугите е 1 (една) година, считано от *Датата на влизане в сила*.

Чл. 5. Мястото на изпълнение на Договора е област Стара Загора, община Гълъбово, гр. Гълъбово 6280, ТЕЦ „Ей И Ес Гълъбово“.

#### ЦЕНА, РЕД И СРОКОВЕ ЗА ПЛАЩАНЕ.

Чл. 6.(1) За предоставянето на Стоките, съгл. техническа спецификация № ME1-MP-TRM-0343 ВЪЗЛОЖИТЕЛЯТ се задължава да плати на ИЗПЪЛНИТЕЛЯ обща цена в размер на 56 508, 58 Евро (петдесет и шест хиляди петстотин и осем евро и 58 евроцента) Евро, наричана по-нататък „Цената“ или „Стойността на Договора“, съгласно Ценовото предложение № 1.1 на ИЗПЪЛНИТЕЛЯ, съставляващо Приложение № 3.

За предоставяне на Услугите съгл. техническа спецификация № ME1-MP-TRM-0344 , ВЪЗЛОЖИТЕЛЯТ заплаща на ИЗПЪЛНИТЕЛЯ на база единичните цени, и обща цена предложена от ИЗПЪЛНИТЕЛЯ в Ценовото му предложение № 1.3.

За предоставяне на Услугите съгл. техническа спецификация № ME1-MP-TRM-0364 , ВЪЗЛОЖИТЕЛЯТ заплаща на ИЗПЪЛНИТЕЛЯ на база единичните цени, предложени от ИЗПЪЛНИТЕЛЯ в Ценовото му предложение № 1.3.

За предоставяне на Услугите съгл. техническа спецификация № ME1-MP-TRM-0368 , ВЪЗЛОЖИТЕЛЯТ заплаща на ИЗПЪЛНИТЕЛЯ на база единичните цени, предложени от ИЗПЪЛНИТЕЛЯ в Ценовото му предложение № 1.4. като максималната стойност на договора не може да надвишава 200 000 Евро (двеста хиляди) евро без ДДС наричана по-нататък „Цената“ или „Стойността на Договора“.

Art. 2. The Contractor shall provide the Services in accordance with Appendix 1 - Technical Specifications, Appendix 2 - Proposal for Public Procurement Order Execution and Appendix 3 - Offered Prices, (“the Appendixes”) and forming integral part hereof. For avoidance of doubt supply of spare parts and/or goods shall be subject to Terms and Conditions of Sale as enclosed in Appendix 4 hereof.

#### TERM OF CONTRACT. TIME OF COMPLETION AND LOCATION OF PERFORMANCE

Art. 3. This Contract shall come into effect on *the date indicated on the first page therein to which it has been signed by the Parties* and it shall be in effect until all commitments of the Parties under the Contract have been completed but no more than 1 (one) year from its signature date.

Art. 4. The completion time for the Services shall be 1 (one) year as from the Effective Date.

Art. 5. The location of Contract performance is Stara Zagora region, Galabovo Municipality, Galabovo 6280, TPP "AES Galabovo".

#### PRICE, CONDITIONS AND TERMS OF PAYMENT

Art. 6.(1) Related to provision of the Spares according to Technical Specification № ME1-MP-TRM-0343 the Contracting Entity shall pay the Contractor a total price of EUR 56 508,58 (fifty six thousands five hundred and eight euro and fifty eight eurocents) (hereinafter referred to as "the Price" or "the Contract Price") according to the Contractor's Offered Price 1.1 constituting Appendix 3 hereof.

Related to provision of the Services according to Technical Specification № ME1-MP-TRM-0344, the Contracting Entity shall pay to the Contractor based on the unit prices and total price offered by the Contractor in its Offered Price 1.3.

Related to provision of the Services according to Technical Specification № ME1-MP-TRM-034, the Contracting Entity shall pay to the Contractor based on the unit prices offered by the Contractor in its Offered Price 1.3.

Related to provision of the Services according to Technical Specification № ME1-MP-TRM-0368, the Contracting Entity shall pay to the Contractor based on the unit prices offered by the Contractor in its Offered Price 1.4.

,and the maximum Contract Price may not exceed EUR 200 000 (two hundred thousand euro), VAT not included, hereinafter referred to as "the Price" or "the Contract Price".

(2) В Цената по ал. 1 са включени всички разходи на ИЗПЪЛНИТЕЛЯ за изпълнение на Услугите, включително и разходите за персонала, който ще изпълнява поръчката, и/или на членовете на ръководния състав, които ще отговарят за изпълнението, като ВЪЗЛОЖИТЕЛЯТ не дължи заплащането на каквито и да е други разноски, направени от ИЗПЪЛНИТЕЛЯ.

(3) Цената, посочена в ал. 1, е фиксирана/крайна. Единичните цени за отделните дейности, свързани с изпълнението на Услугите, посочени в Ценовото предложение на ИЗПЪЛНИТЕЛЯ, са фиксирани за времето на изпълнение на Договора и не подлежат на промяна освен в случаите, изрично уговорени в този Договор и в съответствие с разпоредбите на ЗОП.

Чл. 7. ВЪЗЛОЖИТЕЛЯТ плаща на ИЗПЪЛНИТЕЛЯ Цената по този Договор, както следва: чрез периодични плащания въз основа на представени от ИЗПЪЛНИТЕЛЯ месечни отчети – в срок до 30 (тридесет) дни, считано от приемане изпълнението на Услугите за съответния период.

Чл. 8.(1) Всяко плащане по този Договор се извършва въз основа на следните документи:

1. отчет за предоставените Услуги за съответния период, представен от ИЗПЪЛНИТЕЛЯ на ВЪЗЛОЖИТЕЛЯ;

2. приемо-предавателен протокол за приемане на Услугите за съответния период, подписан от ВЪЗЛОЖИТЕЛЯ и ИЗПЪЛНИТЕЛЯ след получаване на отчета по т. 1, при съответно спазване на разпоредбите на Раздел VI (Предаване и приемане на изпълнението) от Договора; и

3. фактура за дължимата сума за съответния период, издадена от ИЗПЪЛНИТЕЛЯ и представена на ВЪЗЛОЖИТЕЛЯ.

(2) ВЪЗЛОЖИТЕЛЯТ се задължава да извършва всяко дължимо плащане в срок до 30(тридесет) дни след получаването на фактура на ИЗПЪЛНИТЕЛЯ, при спазване на условията по ал. 1.

(3) Ако е приложимо, от всички плащания от ВЪЗЛОЖИТЕЛЯ към ИЗПЪЛНИТЕЛЯ трябва да се извадят всички данъци. Когато данъкът при източника е платим на основание Спогодба за избягване на двойно данъчно облагане, се прилагат правилата на спогодбата между България и съответната държава и данък не следва да се приспада от стойността на фактурата. За прилагането на Спогодбата за избягване на двойното данъчно облагане ИЗПЪЛНИТЕЛЯТ е длъжен да представи на ВЪЗЛОЖИТЕЛЯ предварително с първата издадена фактура за съответната календарна година следните документи:

(2) The Price under para. 1 shall include all costs of the Contractor for the performance of the Services [including any costs for the staff that perform the Contract and/or the management staff members responsible for such performance and the Contracting Entity shall not be liable to pay any other costs incurred by the Contractor.

(3) The price specified in para. 1 is fixed for the individual activities relating to the performance of the Services referred to in the Contractor's Offered Price shall be fixed over the entire duration of Contract execution and subject to no change except as expressly agreed hereunder and compliant with the provisions of the Public Procurement Act.

Art. 7. The Contracting Entity shall pay the Contract Price to the Contractor as follows: through periodic payments based on monthly reports submitted by the Contractor - within 30 (thirty) days as from acceptance of the Services completed within the relevant period.

Art. 8.(1) Any payment under this Contract shall be made based on the following documents:

1. Report on the Services provided for a certain period submitted by the Contractor to the Contracting Entity;

2. Acceptance certificate for the Services for a certain period, signed by the Contracting Entity and the Contractor after receiving the report under sub-clause 1, subject to the provisions of Chapter VI (Execution Acceptance) hereof; and

3. Invoice for the due amount for a certain period issued by the Contractor and submitted to the Contracting Entity.

(2) The Contracting Entity shall make payments within 30 (thirty) days as from receipt of the Contractor's invoice, subject to the conditions under sub-clause 1.

(3) If applicable, all taxes shall be deducted from all payments by the Contracting Entity to the Contractor. Where withholding tax is payable based on the Double Taxation Convention, the rules of the agreement between Bulgaria and the country concerned shall apply, and no tax shall be deducted from the invoice amounts. Pursuant to the Double Taxation Convention, the Contractor shall submit in advance to the Contracting Entity alongside with the first issued invoice for the respective calendar year, the following documents:

(а) Оригинал от Данъчно удостоверение, че ИЗПЪЛНИТЕЛЯТ е данъчно регистриран в съответната държава по съответната данъчна спогодба;

(б) Оригинал на декларация, както е посочено в съответната спогодба;

(в) Документ за представителна власт на лицето, което е подписало формуляра за деклариране.

Чл. 9.(1) Всички плащания по този Договор се извършват в евро чрез банков превод по следната банкова сметка на ИЗПЪЛНИТЕЛЯ:

Банка: Citibank Europe plc, Dublin – Branch Romania/, Букурещ

IBAN:RO90CITI0000000724497004

(2) ИЗПЪЛНИТЕЛЯТ е длъжен да уведомява писмено ВЪЗЛОЖИТЕЛЯ за всички последващи промени по ал. 1 в срок от 7 (седем) дни, считано от момента на промяната. В случай че, ИЗПЪЛНИТЕЛЯТ не уведоми ВЪЗЛОЖИТЕЛЯ в този срок, счита се, че плащанията са надлежно извършени.

#### ПРАВА И ЗАДЪЛЖЕНИЯ НА СТРАНИТЕ

Чл. 10. Изброяването на конкретни права и задължения на Страните в този раздел от Договора е неизчерпателно и не засяга действието на други клаузи от Договора или от приложимото право, предвиждащи права и/или задължения на която и да е от Страните.

#### Общи права и задължения на ИЗПЪЛНИТЕЛЯ

Чл. 11. ИЗПЪЛНИТЕЛЯТ има право:

1. да получи възнаграждение в размера, сроковете и при условията по чл. 6 – 9 от договора;

2. да иска и да получава от ВЪЗЛОЖИТЕЛЯ необходимото съдействие за изпълнение на задълженията по този Договор, както и всички необходими документи, информация и данни, пряко свързани или необходими за изпълнение на Договора;

Чл. 12. ИЗПЪЛНИТЕЛЯТ се задължава:

1. да предостави Стоките и Услугите и да изпълнява задълженията си по този Договор в уговорените срокове и качествено, в съответствие с Договора и Приложенията;

2. да представи на ВЪЗЛОЖИТЕЛЯ отчетите и в случай че тези отчети не съответстват на техническата спецификация, да извърши услугите в срока, указан от Възложителя, който не е неразумен, ако Възложителят поиска това;

3. да информира своевременно ВЪЗЛОЖИТЕЛЯ за всички пречки, възникващи в хода на изпълнението на работа, да предложи начин за отстраняването

(a) A tax certificate in original showing that the Contractor is tax registered in the respective country under the relevant tax agreement;

(b) A declaration in original as specified in the relevant agreement;

(c) A document proving the representative power of the person who has signed the declaration form.

Art. 9.(1) All payments under this Contract shall be made in Euro by bank transfer to the following bank account of the Contractor:

Bank: Citibank Europe plc, Dublin – Branch Romania/, Букурещ

IBAN:RO90CITI0000000724497004

(2) The Contractor shall notify the Contracting Entity in writing of any subsequent changes as per para. 1 within 7 (seven) days from the time of such a change. If the Contractor fails to notify the Contracting Entity within this period, payments shall be deemed as duly effected.

#### RIGHTS AND OBLIGATIONS OF THE PARTIES

Art. 10. Listing of the specific rights and obligations of the Parties in this chapter of the Contract is not exhaustive and shall not affect any other provisions hereunder or the applicable law providing rights and/or obligations of either Party.

#### General rights and obligations of the Contractor

Art. 11. The Contractor is entitled:

1. To receive the Price in the amount and under the terms and conditions specified in Art. 6-9 hereof;

2. To request and obtain from the Contracting Entity any assistance it needs to fulfill its obligations under this Contract as well as all necessary documents, information and data directly related or required for the implementation of the Contract;

Art. 12. The Contractor is obliged:

1. To provide the Services and fulfill its obligations hereunder within the agreed time frames and of quality in accordance with the Contract and its Appendixes;

2. submit to the Contracting Entity reports and in case such reports do not comply with technical specification enclosed herein re perform the services within the time period as instructed by the Contracting Entity which shall not be unreasonable if the Contracting Entity requests so.;

3. To inform the Contracting Entity in due course of any obstacles arising during the implementation of the work, to suggest a way to remedy them or to approach the

им, като може да поиска от ВЪЗЛОЖИТЕЛЯ указания и/или съдействие за отстраняването им;

4. да изпълнява всички законосъобразни указания и изисквания на ВЪЗЛОЖИТЕЛЯ както е указано в Техническата спецификация;

5. да пази поверителна Конфиденциалната информация, в съответствие с уговореното в чл. 28 от Договора;

6. да не променя състава на персонала, който ще отговаря за изпълнението на Услугите, без предварително писмено съгласие от страна на ВЪЗЛОЖИТЕЛЯ] (ако е приложимо);

7. да осигури всичкото необходимо оборудване и свой персонал на Площадката и да бъде готов за извършване на Услугата не по-късно от началната дата, указана от ВЪЗЛОЖИТЕЛЯ в Поръчката за работа по образец на ВЪЗЛОЖИТЕЛЯ.

8. да уведоми писмено ВЪЗЛОЖИТЕЛЯ във възможно най-кратък срок, в случай че е в невъзможност да изпълни Услугата в съответствие с някое от условията на Приложение № 1 - Техническите спецификации и Приложение № 2 - Техническото предложение.

9. да поправи за своя сметка всички дефекти, недостатъци, пропуски при изпълнението на Услугата, които бъдат констатирани и/или възникнат в рамките на гаранционния срок (ако е приложимо), доколкото такива дефекти, недостатъци и пропуски възникват в резултат на неправилно изработване на Изпълнителя.

10. да спазва и изпълнява изискванията и задълженията за осигуряване на здравословни и безопасни условия на труд на работещите и за опазване живота и здравето на други лица, които се намират на територията на ТЕЦ „Ей И Ес Гълъбово“, както и за опазване на околната среда, посочени в Приложение 6.

11. да отстранява за своя сметка недостатъците в работите, извършени с качество, различно от условията на настоящия Договор, в рамките на договорения краен Срок за изпълнение на Договора.

12. да поддържа Площадката чиста и подредена.

13. да осигури персонала си с отличителни знаци на ИЗПЪЛНИТЕЛЯ.

14. при изпълнение на задълженията си по настоящия Договор да не предизвиква смущаване на дейностите на намиращия се в съседство на Площадката на ВЪЗЛОЖИТЕЛЯ персонал и други лица.

15. да монтира, преустройва и/или ремонтира СПО само по предварително заверена от органите за технически надзор документация, ако това се изисква от наредбите по чл. 31 от ЗТИП.

16. да допуска до работа само правоспособни и/или обучени лица, когато това се изисква от Задължителните разпоредби.

Contracting Entity for guidance and/or assistance for their remedy;

4. To fulfill all lawful instructions and requirements of the Contracting Entity as specified under Technical specification;

5. To keep secret any Confidential information as provided for in Art. 28 hereof;

6. Not to change the staff members who will be responsible for the performance of the Services without the prior written consent of the Contracting Entity (if applicable);

7. to provide all the necessary equipment and its personnel to the site and to be ready to perform the Service no later than the commencement date specified by the Contracting Entity in its Work Order Form.

8. to notify the Contracting Entity in writing as soon as possible in case that it is unable to fulfill the Service in accordance with any of the conditions under Appendix 1 - Technical Specifications and Appendix 2 - Proposal for Public Procurement Order Execution.

9. to remedy at its own expense all defects, shortcomings, omissions in the performance of the Service that are identified and/or appear within the Guarantee period (if applicable) to the extent that such defects, shortcomings and omissions arise as a result of faulty workmanship of the Contractor.

10. to observe and fulfill the requirements and obligations related to providing healthy and safe working conditions for the workers and protecting the life and health of any other persons on site of AES Galabovo TPP as well as protecting the environment as listed in Appendix 6.

11. to eliminate at its own expense any deficiencies in the works if done in quality other than the specifications hereunder within the agreed Contract completion time.

12. to keep the site clean and tidy.

13. to provide its staff with the Contractor's distinctive signs.

14 while performing its obligations hereunder, not to disturb the activities of any neighboring staff of the Contracting Entity or any other persons on site.

15. to only install, modify and/or repair HRE using documentation that is certified in advance by the technical supervision authorities if so required under the provisions of Art. 31 TRTPA ].

16. to admit to work only qualified and/or trained persons if so required under the Mandatory provisions.

17. да спазва и да се съобразява с условията за достъп на външни лица на територията на ТЕЦ „Ей И Ес Гълъбово“, посочени в Приложение 7

18. при изпълнението на Услугата да полага всичките професионални умения, грижа и старание, които може разумно да се очакват от едно квалифицирано и компетентно лице със съответната специалност и с опит в извършването на такава Услуга и по-конкретно услуги с подобен обхват, естество, стойност и сложност, като същевременно ще отдели достатъчно ресурси за да се съобрази напълно с това задължение.

19. да извърши Услугата в съответствие с графика за изпълнение на ВЪЗЛОЖИТЕЛЯ (при наличието на такъв), който е съгласуван с Изпълнителя

20. при изпълнението на Услугата да използва само материали, които отговарят на техническите изисквания на Договора, Българските държавни стандарти и/или имат нанесена маркировка „CE“ за съответствие със съществените изисквания, когато са приложими за тях наредбите по чл. 7 на ЗТИП. В случай, че липсват специфични изисквания към материалите в Договора, ще се прилагат съответните законови изисквания към датата на подписване на Договора.

21. да предоставя на ВЪЗЛОЖИТЕЛЯ преди изпълнението на Услугата сертификати за качество за всички материали, които ще подлежат на одобрение от ВЪЗЛОЖИТЕЛЯ.(ако е приложимо).

22. да вземе мерки целият персонал, нает за извършването на Услугата, да бъде квалифициран, обучен и опитен за извършването на същата.

23. да използва технически изправни транспортни средства, които отговарят на Задължителните разпоредби и изисквания ВЪЗЛОЖИТЕЛЯ, като последното ще се удостоверява с валидно свидетелство за успешно преминал годишен технически преглед, когато е приложимо. Във всички случаи ИЗПЪЛНИТЕЛЯТ няма да допуска замърсяване на околната среда при извършваните транспортни дейности.

24. винаги да извършва Услугата в пълно съответствие с приложимите Задължителни разпоредби на закона и всички Необходими одобрения, включително, но не ексклузивно изискванията на ЗУТ, СТИП, техническите правилници, правилата на безопасност на труда и условията на настоящия Договор;

25. да изпълнява всички основателни и приемливи инструкции, дадени от ВЪЗЛОЖИТЕЛЯ във връзка с изпълнението на Услугата;

26. да спазва условията на Споразумението за осигуряване на здравословни и безопасни условия на труд (Приложение № 4) на настоящия Договор, както и процедурите и изискванията на ВЪЗЛОЖИТЕЛЯ за здраве, безопасност и опазване на околната среда на Площадката на

17. to observe and comply with the requirements for access of third parties to the site of AES Galabovo TPP as listed in Appendix 7.

18. when performing the Service, to apply all its professional skills, care and efforts that can reasonably be expected by a qualified and competent person having the appropriate qualification and experience in the performance of such a Service, and in particular, services of similar scope, nature, and complexity while providing sufficient resources to fully comply with this obligation.

19. to perform the Service in accordance with the completion time schedule of the Contracting Entity (if any) which is agreed by Contractor.

20. while executing the Service, to only use materials which are meeting technical requirements of the Contract and the Bulgarian State Standards and/or they shall have CE marking for compliance with the essential requirements if they are subject to the provisions under Art. 7 TRTPA. If there are no specific requirements for the materials in the Contract, the legal requirements applicable at the Contract signature date shall be apply.

21. to provide to the Contracting Entity prior to execution of the Service, quality certificates for all materials that are subject to approval by the Contracting Entity (where applicable).

22. to ensure that all the staff employed for the Service are appropriately qualified, trained and experienced for performing the Service.

23. to use transport vehicles in good operating condition that comply with the Mandatory provisions and requirements of the Contracting Entity subject to proving by the submission of a valid certificate of a successfully passed annual technical inspection, where applicable. In all cases, the Contractor shall ensure that the transport activities will cause no environmental pollution when performing transport activities.

24. always to perform the Service in full compliance with the applicable Mandatory provisions of the law and all the necessary approvals, including, but not limited to the requirements of the SPA, STIP, the Technical Regulations, the Labor Safety Rules and the provisions herein;

25. to fulfill all reasonable and acceptable instructions given by the Contracting Entity in connection with the execution of the Service;

26. to observe the provisions of the Agreement on ensuring health and safety at work (Appendix 4) hereto as well as the Contracting Entity's procedures and requirements for health, safety and environmental protection on the Contracting Entity's site which are notified to Contractor in advance;

ВЪЗЛОЖИТЕЛЯ, които предварително са съобщени на Изпълнителя;

27. да взема всички необходими предпазни мерки за опазване на здравето и безопасността на всички хора, включително своя персонал, персонала на ВЪЗЛОЖИТЕЛЯ и населението, което може да бъде засегнато от действията на ИЗПЪЛНИТЕЛЯ при изпълнението на дейностите по предоставянето на Услугата;

28. когато Услугата е свързана с боравене с опасни химически вещества и смеси, или опасни отпадъци, при поискване от ВЪЗЛОЖИТЕЛЯ, да предостави на ВЪЗЛОЖИТЕЛЯ доказателства за проведено обучение за действия в случай на разлив (неприложимо);

29. да предостави на ВЪЗЛОЖИТЕЛЯ при подписване на Договора удостоверение, издадено от съответната териториална дирекция на НОИ, установяваща наличието, съответно липсата на трудови злополуки за последните три години. Същият документ се предоставя и за наетите Подизпълнители. При промяна на така удостоверените обстоятелства ИЗПЪЛНИТЕЛЯТ е длъжен да своевременно да информира ВЪЗЛОЖИТЕЛЯ. Констатирано сериозно нарушение на правилата за безопасност ще бъде основание за едностранно разваляне на сключения Договор от страна на ВЪЗЛОЖИТЕЛЯ;

30. при изпълнението на Услугата на Площадката, ще докладва незабавно за събития, които могат да доведат до екологично замърсяване или за възникването на екологично замърсяване.

31. да изпълнява всяка една дейност на Площадката на ВЪЗЛОЖИТЕЛЯ по такъв начин, че да не се предизвика разстройство или смущаване на дейностите на намиращ се в съседство персонал и други лица.

#### Общи права и задължения на ВЪЗЛОЖИТЕЛЯ

Чл. 13. ВЪЗЛОЖИТЕЛЯТ има право:

1. да изисква и да получи Стоките и Услугите в уговорените срокове, количество и качество;
2. да контролира изпълнението на поетите от ИЗПЪЛНИТЕЛЯ задължения, в т.ч. да иска и да получава информация от ИЗПЪЛНИТЕЛЯ през целия Срок на Договора, или да извършва проверки, при необходимост и на мястото на изпълнение на Договора, но без с това да пречи на изпълнението;
3. да изисква, при необходимост и по своя преценка, обосновка от страна на ИЗПЪЛНИТЕЛЯ на изготвените от него отчети или съответна част от тях;
4. да изисква от ИЗПЪЛНИТЕЛЯ преработване или доработване на всеки от отчетите, в съответствие с уговореното в чл. 16 от Договора;

27. to take all necessary precautions to protect the health and safety of all persons, including its personnel, the Contracting Entity's personnel and the population that might be affected by the actions of the Contractor while performing activities related to provision of the Service;

28. where the Service is related to the handling of hazardous chemical substances and mixtures or hazardous waste, upon request of the Contracting Entity, to provide the Contracting Entity with evidence of training given on the actions required in the event of spillage (not applicable).

29. to submit to the Contracting Entity upon signing the Contract, a certificate issued by the relevant territorial directorate of NSSI of reported occurrence or non-occurrence of accidents at work for the last three years. Such a document shall also be provided about the hired subcontractors. In the event of any change in the circumstances thus certified, the Contractor shall duly inform the Contracting Entity thereof. Any serious violation of the safety rules will be a sufficient ground for unilateral termination of the Contracts by the Contracting Entity;

30. while performing the Service on site, to report immediately of any events that may result in environmental pollution or the occurrence of environmental pollution.

31. to perform each of the activities on the Contracting Entity's site so as not to cause any disruption or disturbance of the activities of neighboring personnel and other persons.

#### General rights and obligations of the Contracting Entity

Art. 13. The Contracting Entity is entitled:

1. To request and [obtain] the Services within [the timeframes/deadlines] and of quality and quantity as agreed;
2. To supervise the way the Contractor fulfills its obligations as well as ask for and obtain information from the Contractor during the entire term of the Contract, or to carry out inspections at the Site as necessary but not to interfere with the performance;
3. To ask the Contractor, if necessary or if it decides to do so, to provide justification of its [reports/statements/designs/materials] or parts thereof;
4. To ask the Contractor to redo or revise any of the reports as provided for in Art. 16 hereof;

5. Да не приема някои отчети, както е предвидено в чл.15, при условие че тези отчети не са в съответствие с техническата спецификация;

6. да определи лице или група лица от своя персонал, отговорен за решението на всички въпроси, възникнали в процеса на работата, както и за приемането с протокол на извършената работа.

7. на рекламация при установяване на некачествено или друг вид неточно изпълнение на Услугата, включително, но не само, и поради несъответствието ѝ с Приложение № 1- Техническата спецификация и Приложение № 2 – Техническо предложение.

8. да откаже да приеме изпълнението на Услуга, която не отговаря на условията на настоящия Договор. В този случай Страните съставят двустранен протокол, в който ВЪЗЛОЖИТЕЛЯТ посочва забележките си към Услугата, които ИЗПЪЛНИТЕЛЯТ следва да отстрани. В случай, че ИЗПЪЛНИТЕЛЯТ или упълномощеното от него лице откаже да подпише съставения протокол, то същият се подписва само от ВЪЗЛОЖИТЕЛЯ с отбелязване отказа на ИЗПЪЛНИТЕЛЯ.

9. В случай, че ВЪЗЛОЖИТЕЛЯТ е отказал да приеме изцяло или отчасти изпълнението на Услугата, то ВЪЗЛОЖИТЕЛЯТ не дължи плащането на Цената или на част от нея (съответстваща на неприетата част).

10. В случаите, в които ИЗПЪЛНИТЕЛЯТ е предоставил гаранция за добро изпълнение на настоящия Договор, ВЪЗЛОЖИТЕЛЯТ има право да задържи или да се удовлетвори от цялата или част от гаранцията за добро изпълнение, предоставена от ИЗПЪЛНИТЕЛЯ, в случай че е налице неточно изпълнение на Услугата или пълно или частично неизпълнение на която и да е от разпоредбите на настоящия Договор от страна на ИЗПЪЛНИТЕЛЯ.

11. да изисква от ИЗПЪЛНИТЕЛЯ, неговите служители, представители, както и от неговите Подизпълнители (ако е приложимо), да спазват условията за достъп на външни лица на Площадката на ВЪЗЛОЖИТЕЛЯ, както и изискванията и задълженията за осигуряване на здравословни и безопасни условия на труд на работещите, както и за опазване живота и здравето на други лица, които се намират на територията на ТЕЦ „Ей И Ес Гълъбово“.

12. да отстрани ИЗПЪЛНИТЕЛЯ от Площадката на ВЪЗЛОЖИТЕЛЯТ, ако ИЗПЪЛНИТЕЛЯТ наруши изискванията за здраве и безопасност, прилагани на Площадката на ВЪЗЛОЖИТЕЛЯ.

Чл. 14. ВЪЗЛОЖИТЕЛЯТ се задължава:

1. да приеме изпълнението на Услугите за всеки отделен период, когато отговаря на договореното, по реда и при условията на този Договор;

5. Not to accept some reports as provided for in Art.15 hereof provided that such reports are not in compliance with technical specification;

6. To designate a person or a group of persons from its staff to be responsible for deciding on all issues arising during the work process and for accepting the work done based on a certificate.

7. to make claims in case of identified poor quality or any other faults in the Service execution including but not limited to its non-compliance with Appendix 1 - Technical Specification and Appendix 2 - Proposal for Public Procurement Order Execution.

8. To refuse acceptance of the Service execution that does not meet the provisions hereunder. In this case the Parties shall draw up a bilateral report in which the Contracting Entity shall list its remarks to the Service which the Contractor shall rectify. In the event that the Contractor or the person authorized by it refuses to sign this report, it shall only be signed by the Contracting Entity and the Contractor's refusal shall be mentioned in it.

9. If the Contracting Entity refuses to accept the whole or part of the Service execution, the Contracting Entity shall not be liable to pay the Price or any part thereof (corresponding to the rejected part).

10. In the cases where the Contractor has provided a Performance Guarantee hereunder, the Contracting Entity has the right to retain or forfeit the entire or part of the Performance Guarantee provided by the Contractor in the event of improper performance of the Service or full or partial non-compliance with any of the provisions hereunder by the Contractor.

11. To require the Contractor, its employees, representatives and its subcontractors (if applicable) to observe the provisions for access of third parties to the Contracting Entity's site as well as the requirements and obligations related to ensuring healthy and safe working conditions to the workers, as well as protecting the life and health of any other persons located on site of AES Galabovo TPP.

12. To remove the Contractor from the Contracting Entity's site if the Contractor violates the health and safety requirements applicable on the Contracting Entity's site.

Art. 14. The Contracting Entity undertakes:

1. To accept the completed Services in each period each of the reports when they meet the requirements under the terms and conditions herein;



2. да заплати на ИЗПЪЛНИТЕЛЯ Цената в размера, по реда и при условията, предвидени в този Договор;

3. да предостави и осигури достъп на ИЗПЪЛНИТЕЛЯ до информацията, необходима за извършването на Услугите, предмет на Договора, при спазване на относимите изисквания или ограничения съгласно приложимото право;

4. да пази поверителна Конфиденциалната информация, в съответствие с уговореното в чл. 28 от Договора;

5. да оказва съдействие на ИЗПЪЛНИТЕЛЯ във връзка с изпълнението на този Договор, включително и за отстраняване на възникнали пречки пред изпълнението на Договора, когато ИЗПЪЛНИТЕЛЯТ поиска това;

6. да осигури достъп на ИЗПЪЛНИТЕЛЯ до мястото на изпълнение на Услугата в рамките на Работен ден след получаване на съответните разрешения за такъв достъп, изисквани от закона.

7. да изпраща на ИЗПЪЛНИТЕЛЯ Поръчка/и за изпълнение на Услугата във формата, указана в Приложение № 5 на настоящия Договор и разпоредбите на настоящия Договор ще съставляват и ще се считат за част от всяка такава Поръчка за изпълнение на Услугата.

#### **ПРЕДАВАНЕ И ПРИЕМАНЕ НА ИЗПЪЛНЕНИЕТО**

Чл. 15.(1) Предаването на изпълнението на Услугите за всеки отделен период се документира с протокол за приемане и предаване, който се подписва от представители на ВЪЗЛОЖИТЕЛЯ и ИЗПЪЛНИТЕЛЯ в два оригинални екземпляра – по един за всяка от Страните („Приемо-предавателен протокол“).

(2) Ако не е уговорено друго, приемането и предаването на Услугата се извършва от определените от Страните лица в рамките на Работния ден на уговореното място за извършване на Услугата.

(3) Приемането на Услугата се удостоверява с подписване на двустранен протокол за извършената работа, в който се отбелязват датата и/или периодът на извършване на Услугата, отклонения в качеството, количеството, констатирани явни недостатъци на Услугата и други обстоятелства от значение за точното изпълнение на Услугата. Ако е приложимо

Чл. 16.(1) ВЪЗЛОЖИТЕЛЯТ има право:

1. да приеме изпълнението, когато отговаря на договореното;

2. да поиска преработване и/или допълване на отчетите в определен от него срок, като в такъв случай преработването и/или допълването се извършва в указан от ВЪЗЛОЖИТЕЛЯ срок и е изцяло за сметка на ИЗПЪЛНИТЕЛЯ / когато бъдат

2. To pay the price to the Contractor in the amount and under the terms and conditions hereof;

3. To provide and ensure to the Contractor access to the information necessary for the performance of the Services covered by the Contract, subject to the relevant requirements or restrictions under the applicable law;

4. To keep secret any Confidential information as provided for in Art. 28 hereof;

5. To assist the Contractor in connection with the execution of this Contract, including the elimination of obstacles for such execution following a request by the Contractor;

6. To provide to the Contractor access to the Service execution location during Working Days after receiving the permissions for such access as required by law.

7. send to the CONTRACTOR Service Execution Order (s) in the form specified in Appendix 5 hereto and the provisions hereunder shall constitute and shall be deemed as part of any such Service Execution Order.

#### **ACCEPTANCE OF COMPLETED SERVICES**

Art. 15.(1) Acceptance of [the completed Services in each period/stage / each of the reports/statements/ designs/materials / any activity/lot/ task] shall be documented by an Acceptance Certificate to be signed by representatives of the Contracting Entity and the Contractor in two originals - one for each Party ("Acceptance Certificate").

(2) Unless otherwise agreed, Service acceptance and takeover shall be done by the persons designated by the Parties, within the Working Day in the location agreed for Service execution.

(3) Acceptance of the Service shall be certified with the signature of a bilateral certificate on the completed work, mentioning the date and/or period of Service execution, deviations in quality, quantity, obvious Service deficiencies and any other circumstances relevant to the proper Service execution, if applicable.

Art. 16.(1) The Contracting Entity is entitled:

1. To accept the completed Services if they meet the agreed requirements;

2. To ask for redoing and/or revising of statements / reports within a period fixed by it, in which case such redoing and/or revising shall be carried out within the time as specified by the Contracting Entity entirely at the expense of the Contractor / in case of any discrepancies

установени несъответствия на изпълненото с уговореното или бъдат констатирани недостатъци, ВЪЗЛОЖИТЕЛЯТ може да откаже приемане на изпълнението до отстраняване на недостатъците, като даде подходящ срок за отстраняването им за сметка на ИЗПЪЛНИТЕЛЯ;

3. да откаже да приеме изпълнението при съществени отклонения от договореното в случай, че констатираните недостатъци са от такова естество, че не могат да бъдат отстранени в рамките на срока за изпълнение по Договора/резултатът от изпълнението става безполезен за ВЪЗЛОЖИТЕЛЯ.

4. да направи рекламация за скрити недостатъци, дефекти и несъответствие на Услугата с условията на Договора в рамките на 60 (шестдесет) дни от датата на протокол за извършената работа по отношение на Услуга, за която не е предвиден гаранционен срок.

5. В случай, че ВЪЗЛОЖИТЕЛЯТ установи скрити недостатъци, дефекти и/или каквито и да било други несъответствия на Услугата с условията на Договора, то ВЪЗЛОЖИТЕЛЯТ в разумен срок уведомява писмено (включително по електронен път на посочен от ИЗПЪЛНИТЕЛЯ електронен адрес) ИЗПЪЛНИТЕЛЯ за констатираните недостатъци, дефекти и/или несъответствия. Нищо в настоящата разпоредба не ограничава правото на ВЪЗЛОЖИТЕЛЯ да развали Договора с ИЗПЪЛНИТЕЛЯ.

6. В случаите по предходната точка и при условие, че ВЪЗЛОЖИТЕЛЯТ не е направил изявление за разваляне на Договора, ИЗПЪЛНИТЕЛЯТ отстранява констатираните недостатъци, дефекти и/или несъответствия с условията на Договора, изцяло за своя сметка. Срокът за отстраняването им е срокът, указан в Договора.

(2) Окончателното приемане на изпълнението на Услугите по този Договор се извършва с подписване на окончателен Приемо-предавателен протокол, подписан от Страните в срок до 3 (три) дни след изтичането на срока на изпълнение по чл. 3 от Договора. В случай, че към този момент бъдат констатирани недостатъци в изпълнението, те се описват в окончателния Приемо-предавателен протокол и се определя подходящ срок за отстраняването им или налагането на санкция, съгласно чл. 17 – 20 от Договора.

#### САНКЦИИ ПРИ НЕИЗПЪЛНЕНИЕ

Чл. 17. При просрочване изпълнението на задълженията по този Договор, неизправната Страна дължи на изправната неустойка в размер на 0,5% (нула цяло и пет процента) от Цената за съответния период за всяка седмица забава, но не повече от 5% (пет процента) от Стойността на

identified between the agreement and the execution or any deficiencies, the Contracting Entity may suspend acceptance until any such deficiencies are remedied within a reasonable time frame at the expense of the Contractor;

3. To refuse acceptance in case of significant deviations from the agreed requirements / if the deficiencies are of such a nature that they cannot be remedied within the time limit for their completion under the Contract / if the result of such completion turns useless for the Contracting Entity.

4. To make claims for hidden flaws, defects and non-compliance of the Service with the Contract provisions within 60 (sixty) days as from the date of the Work Completion Certificate regarding a Service with no Guarantee Period provided for it.

5. If the Contracting Entity identifies any hidden flaws, defects and/or any other non-compliance of the Service with the Contract provisions, the Contracting Entity shall, within a reasonable time, notify the Contractor in writing (including electronically to an e-mail address specified by the Contractor) of the flaws, defects and/or non-compliances. Nothing in this provision shall limit the right of the Contracting Entity to terminate the Contract with the Contractor.

6. In the cases referred to in the preceding clause and provided that the Contracting Entity has made no statement Contract termination, the Contractor shall remedy the flaws, defects and/or non-conformities with the Contract provisions at its own expense. The deadline for their remedy is the completion time specified in the Contract.

(2) Final Acceptance of the completed Services hereunder shall be done with a Final Acceptance Certificate signed by the Parties within (*in words*) days after expiry of the Completion time under Art. 5 hereof. If any deficiencies are identified at the time of the Final Acceptance Certificate, they shall be mentioned in the Certificate and appropriate time frame shall be fixed for their remedy or a sanction shall be imposed as specified in Art.17-20 hereof.

#### PENALTIES IN CASE OF DEFAULT

Art. 17. In the event of late fulfillment of the obligations hereunder, the Party in default shall pay to the innocent party a penalty of 0.5% (zero point five percent) of the Price for the corresponding period/stage/activity / task for each week of delay but no more than 5% (five percent) of the Contract Value / the value of the corresponding

Договора/от стойността на съответния период/етап/задача посочено в Общите разпоредби.  
Чл. 18. (1) При констатирано лошо или друго неточно или частично изпълнение на отделна дейност или при отклонение от изискванията на ВЪЗЛОЖИТЕЛЯ, посочени в Техническите спецификации, ВЪЗЛОЖИТЕЛЯТ има право да поиска от ИЗПЪЛНИТЕЛЯ да изпълни изцяло и качествено съответната дейност, без да дължи допълнително възнаграждение за това. В случай, че и повторното изпълнение на услугата е некачествено, ВЪЗЛОЖИТЕЛЯТ има право да задържи гаранцията за изпълнение и да прекрати договора.

(2) При констатирано лошо или друго неточно или частично изпълнение на отделна дейност/и или при отклонение от изискванията на ВЪЗЛОЖИТЕЛЯ, посочени в Техническата спецификация, ИЗПЪЛНИТЕЛЯТ ще поправи/отстрани дефекта.

Чл. 19. Плащането на неустойките, уговорени в този Договор, не ограничава правото на изправната Страна да търси реално изпълнение и/или обезщетение за понесени вреди и пропуснати ползи, които подлежат на клауза за ограничаване на отговорността.

#### **ПРЕКРАТЯВАНЕ НА ДОГОВОРА**

Чл. 20.(1) Този Договор се прекратява:

1. с изтичане на Срока на Договора по чл. 4;
  2. с изпълнението на всички задължения на Страните по него;
  3. при настъпване на пълна обективна невъзможност за изпълнение, за което обстоятелство засегнатата Страна е длъжна да уведоми другата Страна в срок до 3 (три) дни от настъпване на невъзможността и да представи доказателства;
  4. при прекратяване на юридическо лице – Страна по Договора без правопримемство, по смисъла на законодателството на държавата, в която съответното лице е установено;
  5. при условията по чл. 5, ал. 1, т. 3 от ЗИФОДРЮПДРСЛ.
  6. едностранно от Възложителя във всеки един момент с изпращане на 10 (десет) дневно писмено предизвестие до Изпълнителя, в което се определя дали Договорът ще бъде прекратен частично или изцяло и дата, от която прекратяването влиза в сила. В такъв случай Възложителят заплаща всички разходи, направени от Изпълнителя;
- (2) Договорът може да бъде прекратен
1. по взаимно съгласие на Страните, изразено в писмена форма;
  2. когато за ИЗПЪЛНИТЕЛЯ бъде открито производство по несъстоятелност или ликвидация – по искане на всяка от Страните.

period/stage/task indicated in the General Provisions.

Art. 18. (1) If any individual activity/task is found to be poorly, inaccurately or partially completed or there is a deviation from the requirements of the Contracting Entity specified in the Technical Specification, the Contracting Entity may ask the Contractor to redo completely such an activity/task of appropriate quality without having to pay extra money for this. If the redone Service is also of poor quality, the Contracting Entity may retain the Performance Guarantee and terminate the Contract.

(2) If an individual activity/ies is found to be poorly, inaccurately or partially completed or there is a deviation from the requirements of the Contracting Entity specified in the Technical Specification, the Contractor shall repair/remedy the defect.

Art. 19. Payment of the penalties stipulated in this Contract shall not waive the right of affected Party to claim for proper execution and/or compensation for incurred damages which shall be subject to limitation of liability clause hereof.

#### **TERMINATION**

Art. 20.(1) This Contract terminates:

1. Upon expiry of the term of Contract Article 4 hereof
2. Once the Parties to it fulfill all their obligations under it;
3. Upon the occurrence of a force majeure event rendering Contract execution impracticable, for which circumstance the affected Party shall notify the other Party within 3(three) days from the occurrence of such impracticability and provide evidence thereof;
4. Upon termination of a legal entity that is a Party to the Contract and that has no successors as defined by the law of the country in which the entity has been established;
5. Under the provisions of Art. 5 para. 1 (3) of the Rules for applying the relevant laws.
6. Unilaterally by the Contracting Entity by sending 10 (ten) days written notice, specifying whether the contract will be wholly or partially terminated and its effective date. In such a case Contracting Entity shall pay all the costs incurred by the Contractor.

(2) The Contract may terminate:

1. By mutual consent of the Parties expressed in writing;
2. In case of insolvency or liquidation proceedings initiated against the Contractor - at the request of either Party.

Чл. 21.(1) Всяка от Страните може да развали Договора при виновно неизпълнение на съществено задължение на другата страна по Договора, при условията и с последиците съгласно чл. 87 и сл. от Закона за задълженията и договорите, чрез отправяне на писмено предупреждение от изправната Страна до неизправната и определяне на подходящ срок за изпълнение. Разваляне на Договора не се допуска, когато неизпълнената част от задължението е незначителна с оглед на интереса на изправната Страна.

(2) За целите на този Договор, Страните ще считат за виновно неизпълнение на съществено задължение на ИЗПЪЛНИТЕЛЯ всеки от следните случаи:

1. когато ИЗПЪЛНИТЕЛЯТ не е започнал изпълнението на Услугите в срок до 3 (три) дни, считано от Датата на влизане в сила;
2. ИЗПЪЛНИТЕЛЯТ е прекратил изпълнението на Услугите за повече от 7 (седем) дни;
3. ИЗПЪЛНИТЕЛЯТ е допуснал съществено отклонение от Условията за изпълнение на поръчката / Техническите спецификации и Техническото предложение.

(3) ВЪЗЛОЖИТЕЛЯТ може да развали Договора само с писмено уведомление до ИЗПЪЛНИТЕЛЯ и без да му даде допълнителен срок за изпълнение, ако поради забава на ИЗПЪЛНИТЕЛЯ то е станало безполезно или ако задължението е трябвало да се изпълни непременно в уговореното време.

Чл. 22. ВЪЗЛОЖИТЕЛЯТ прекратява Договора в случаите по чл. 118, ал.1 от ЗОП, без да дължи обезщетение на ИЗПЪЛНИТЕЛЯ за претърпени от прекратяването на Договора вреди, освен ако прекратяването е на основание чл. 118, ал. 1, т. 1 от ЗОП. В последния случай, размерът на обезщетението се определя в протокол или споразумение, подписано от Страните, а при непостигане на съгласие – по реда на клаузата за разрешаване на спорове по този Договор.

Чл. 23. Във всички случаи на прекратяване на Договора, освен при прекратяване на юридическо лице – Страна по Договора без правопримство:

1. ВЪЗЛОЖИТЕЛЯТ и ИЗПЪЛНИТЕЛЯТ съставят констативен протокол за извършената към момента на прекратяване работа и размера на евентуално дължимите плащания; и
2. ИЗПЪЛНИТЕЛЯТ се задължава:
  - а) да преустанови предоставянето на Услугите, с изключение на такива дейности, каквито може да бъдат необходими и поискани от ВЪЗЛОЖИТЕЛЯ;
  - б) да предаде на ВЪЗЛОЖИТЕЛЯ всички отчети, изготвени от него в изпълнение на Договора до датата на прекратяването; и

Art. 21.(1) Either Party may terminate the Contract if the other Party fails to fulfill any of its substantial obligations, subject to the conditions and consequences under Art. 87 of the Obligations and Contracts Act, whereby the non-defaulting Party shall send a written notice to the defaulting Party and set a time frame for termination. Termination is not allowed if the unexecuted part of an obligation is insignificant so that the interest of the non-defaulting Party be protected.

(2) For the purposes of this Contract, the Parties shall deem as a failure to fulfill a substantial obligation any of the following cases:

1. If the Contractor has not started implementation of the Services within 3 (three) days as from the Effective Date;
2. The Contractor has suspended performance of the Services for more than 7 (seven) days;
3. The Contractor has made a significant deviation from [The Contract execution conditions/ the Technical specifications and the Proposal].

(3) The Contracting Entity may only terminate the Contract by written notice to the Contractor without providing any additional time for execution if, due to delay of the Contractor it has become useless or if the obligation has had to be fulfilled within the agreed time].

Art. 22. The Contracting Entity shall terminate the Contract in the cases of Art. 118, para. 1 of the PPA, without any compensation for damages inflicted to the Contractor due to such termination unless the termination is under Art. 118, para. 1 (1) of the PPA. In the latter case, the amount of compensation shall be fixed in a certificate or agreement signed by the Parties, and if no agreement is reached – as provided in the clause for resolving of disputes hereof.

Art. 23. In all cases of Termination, except the case of termination of a legal entity that is a Party to the Contract and that has no successors:

1. The Contracting Entity and the Contractor shall draw up a schedule of the works completed by the time of termination and the amount of any payments due; and
2. The Contractor shall be obliged to:
  - a) To suspend the provision of Services, except for such activities as may be necessary and requested by the Contracting Entity;
  - b) to hand over to the Contracting Entity all [reports/] it has prepared related to the execution of the Contract by the date of termination; and

в) да върне на ВЪЗЛОЖИТЕЛЯ всички документи и материали, които са собственост на ВЪЗЛОЖИТЕЛЯ и са били предоставени на ИЗПЪЛНИТЕЛЯ във връзка с предмета на Договора.

Чл. 24. При предсрочно прекратяване на Договора, ВЪЗЛОЖИТЕЛЯТ е длъжен да заплати на ИЗПЪЛНИТЕЛЯ реално изпълнените и приети по установения ред Услуги

#### ОБЩИ РАЗПОРЕДБИ

##### Дефинирани понятия и тълкуване

Чл. 25.(1) Освен ако са дефинирани изрично по друг начин в този Договор, използваните в него понятия имат значението, дадено им в ЗОП, съответно в легалните дефиниции в Допълнителните разпоредби на ЗОП или, ако няма такива за някои понятия – според значението, което им се придава в основните разпоредби на ЗОП.

(2) При противоречие между различни разпоредби или условия, съдържащи се в Договора и Приложенията, се прилагат следните правила:

1. специалните разпоредби имат предимство пред общите разпоредби;
2. разпоредбите на Приложенията имат предимство пред разпоредбите на Договора.

##### Спазване на приложими норми

Чл. 26. При изпълнението на Договора, ИЗПЪЛНИТЕЛЯТ е длъжен да спазва всички приложими нормативни актове, разпоредби, стандарти и други изисквания, свързани с предмета на Договора, и в частност, всички приложими правила и изисквания, свързани с опазване на околната среда, социалното и трудовото право, приложими колективни споразумения и/или разпоредби на международното екологично, социално и трудово право, съгласно Приложение № 10 към чл. 115 от ЗОП.

##### Конфиденциалност

Чл. 27.(1) Всяка от Страните по този Договор се задължава да пази в поверителност и да не разкрива или разпространява информация за другата Страна, станала ѝ известна при или по повод изпълнението на Договора („Конфиденциална информация“). Конфиденциална информация включва, без да се ограничава до: обстоятелства, свързани с търговската дейност, техническите процеси, проекти или финанси на Страните, както и ноу-хау, изобретения, полезни модели или други права от подобен характер, свързани с изпълнението на Договора. Не се смята за

c) To return to the Contractor all documents and materials that are owned by the Contracting Entity and have been provided to the Contractor in connection with the subject matter of the Contract.

Art. 24. Upon premature termination, the Contracting Entity shall pay the Contractor all actually completed Services accepted in the established order.

#### GENERAL PROVISIONS

##### Definitions of terms and their interpretation

Art. 25.(1) Unless expressly defined otherwise in this Contract, the terms used therein shall have the meaning given to them in the PPA, respectively, the legal definitions in the Additional provisions of PPA or, if there are missing definitions of any terms - the meaning, given to them in the provisions of the Public Procurement Act.

(2) In case of contradiction between the various provisions and conditions contained in the Contract and its Appendixes, the following rules shall apply:

1. The specific provisions shall prevail over the general provisions;
2. The provisions of Appendixes 2 to 14 shall take precedence over the provisions of the Contract.

##### Compliance with applicable regulations

Art. 26. While implementing the Contract, the Contractor [and its subcontractors] [shall] observe all applicable laws, regulations, standards and other requirements related to the subject matter of the Contract and in particular all applicable rules and requirements relating to the environmental, social and labor law, applicable collective agreements and/or provisions of the international environmental, social and labor law in accordance with Appendix 10 attached to Art. 115 of the PPA.

##### Confidentiality

Art. 27.(1) Each of the Parties hereto shall keep confidential and not disclose or disseminate any information about the other Party that have become known to it while executing the Contract or in connection with it ( "Confidential Information"). The Confidential information shall include, but not limited to: information relating to the business, technical processes, projects and finances of the Parties, as well as know-how, inventions, utility models or other rights of a similar nature relating to the implementation of the Contract. The name of the completed project, and the subject matter of this Contract is not deemed to be Confidential information in

конфиденциална информацията, касаеща наименованието на изпълнения проект, с оглед бъдещо позоваване на придобит професионален опит от ИЗПЪЛНИТЕЛЯ.

(2) С изключение на случаите, посочени в ал.3 на този член, Конфиденциална информация може да бъде разкривана само след предварително писмено одобрение от другата Страна, като това съгласие не може да бъде отказано безпричинно.

(3) Не се счита за нарушение на задълженията за неразкриване на Конфиденциална информация, когато:

1. информацията е станала или става публично достъпна, без нарушаване на този Договор от която и да е от Страните;
2. информацията се изисква по силата на закон, приложим спрямо която и да е от Страните; или
3. предоставянето на информацията се изисква от регулаторен или друг компетентен орган и съответната Страна е длъжна да изпълни такова изискване;

В случаите по точки 2 или 3 Страната, която следва да предостави информацията, уведомява незабавно другата Страна по Договора.

(4) Задълженията по тази клауза се отнасят до ИЗПЪЛНИТЕЛЯ, контролирани от него фирми и организации, всички негови служители и наети от него физически или юридически лица, като ИЗПЪЛНИТЕЛЯТ отговаря за изпълнението на тези задължения от страна на такива лица.

Задълженията, свързани с неразкриване на Конфиденциалната информация остава в сила и 5 години след прекратяване на Договора на каквото и да е основание.

#### Публични изявления

Чл. 28. ИЗПЪЛНИТЕЛЯТ няма право да дава публични изявления и съобщения, да разкрива или разгласява каквато и да е информация, която е получил във връзка с извършване на Услугите, предмет на този Договор, независимо дали е въз основа на данни и материали на ВЪЗЛОЖИТЕЛЯ или на резултати от работата на ИЗПЪЛНИТЕЛЯ, без предварителното писмено съгласие на ВЪЗЛОЖИТЕЛЯ, което съгласие няма да бъде безпричинно отказано или забавено.

#### Авторски права

Чл. 29. Авторското право и заглавието на всички актуализации и нови версии на Програми и всякакви други компютърни програми на който и да е носител, предоставен от Изпълнителя във връзка с Договора, остават на Изпълнителя или на третата страна-собственик. Такива актуализации, нови версии и други компютърни програми се уреждат

view of using such information by the Contractor for future reference of its gained professional experience.

(2) Except in the cases as specified in paragraph 3 of this Article, Confidential information may only be disclosed with the prior written approval of the other Party, which consent shall not be unreasonably withheld.

(3) Disclosure of Confidential information shall not be deemed to be a violation of the obligations provided that:

1. The information has been or has become publicly available without any breach of this Contract by either Party;
2. The information has been requested pursuant to a law equally binding for both Parties; or
3. Provision of the information has been requested by a regulatory or any other competent authority and the Party shall comply with such a request;

In the cases of sub-clause 2 or 3, the Party asked to provide the information shall immediately notify the other Party..

(4) The obligations under this clause shall apply to [the Contractor/the Party concerned, all its divisions, all companies and organizations] under [its control, all its employees and physical or legal entities] hired by it, and [the Contractor/the Party] shall ensure that such persons fulfill these obligations.

The obligations related to non-disclosure of Confidential Information shall remain in force for 5 years after termination on any ground whatsoever.

#### Public statements

Art. 28. The Contractor shall not make any public statements and press releases, shall not disclose or disseminate any information obtained in connection with the performance of the Services hereunder, no matter whether obtained from data and materials of the Contracting Entity or resulting from the performance of the Contractor without the prior written consent of the Contracting Entity, which consent shall not be unreasonably withheld or delayed.

#### Copyright

Art. 29. Copyright in and title to all updates and new versions of Programs and any other computer programs in any medium supplied by Contractor in connection with the Contract shall remain with Contractor or the third party owner(s) thereof. Such updates, new versions and other computer programs shall be governed exclusively by the terms of any existing Master License Agreement

изключително от условията на което и да е съществуващо Главно лицензионно споразумение (и / или такива лицензионни споразумения, изисквани от трета страна, според случая), който обхваща съоръжението или съоръженията, в които се използват Програмите, Ако Възложителят все още не притежава подходящо, валидно Главно лицензионно споразумение, предоставянето на всякакви актуализации и нови версии на Програми и всякакви други компютърни програми ще бъде подчинено на приемането от страна на Възложителя на съответното лицензионно споразумение на Изпълнителя и / или лицензионното споразумение за трети страни.

#### Прехвърляне на права и задължения

Чл. 30. Никоя от Страните няма право да прехвърля никое от правата и задълженията, произтичащи от този Договор, без съгласието на другата Страна. Паричните вземания по Договора и по договорите за подизпълнение могат да бъдат прехвърляни или залагани съгласно приложимото право.

Ограничаване на отговорността:

С изключение на неправомерното намерение или грубата небрежност на Изпълнителя и смърт или нараняване, причинени от небрежност на Изпълнителя: (i) Пълната отговорност на Изпълнителя и Изпълнителя по отношение на Възложителя за всякакви вреди, искове или причини за действие, каквито възникват (включително, обратни искове на Възложителя срещу Изпълнителя въз основа на искове за неправомерно третиране на трети лица срещу Възложителя, които са в единствена и директна причинно-следствена връзка с продуктите, продадени по силата на този договор и не се основават на неправомерни действия и / или бездействия на Възлагащият орган, като нарушение на договорно или законово задължение от страна на възложителя, строга отговорност или нарушаване на правата върху интелектуалната собственост), не трябва да надвишава договорната цена; и ii) Присъединените лица на Изпълнителя и Изпълнителя не носят отговорност пред Възложителя при никакви обстоятелства за последваща или косвена загуба, включително, но не само загуба на печалба, загуба на договори, загуба на ползване, загуба на данни или всяка друга последваща или индиректна загуба

#### Изменения

Чл. 31. Този Договор може да бъде изменен само с допълнителни споразумения, изготвени в писмена форма и подписани от двете Страни, в съответствие с изискванията и ограниченията на ЗОП.

(and/or such license agreements required by a third party owner, as applicable) which covers the facility or facilities where the Programs are used. If the Contracting Entity does not already hold an appropriate, valid Master License Agreement, supply of any updates and new versions of Programs and any other computer programs will be subject to Contracting Entity's acceptance of the appropriate Contractor and/or third party software license agreement.

#### Assignment of rights and obligations

Art. 30. Neither Party shall be entitled to assign any of the rights and obligations arising from this Contract without the consent of the other Party. Pecuniary claims under the Contract and the subcontracts may not be assigned or pledged under the applicable law.

Limitation of Liability:

Except for Contractor's unlawful intent or gross negligence, and death or injury caused by Contractor's negligence: (i) Contractor's and Contractor Affiliates' total liability towards the Contracting Entity for any and all damages, claims or causes of action howsoever arising (including, without limitation, reverse claims of the Contracting Entity against the Contractor based on tort claims of third parties against the Contracting Entity which are in sole and direct causal link with the products sold under this agreement and are not based on any unlawful actions and/or inactions of the Contracting Entity, such as Contracting Entity's breach of contract or statutory duty, strict liability or infringement of Intellectual Property Rights) shall not exceed the Contract Price; and (ii) Contractor and Contractor Affiliates shall not be liable to the Contracting Entity in any circumstances for any consequential or indirect loss, including but not limited to any loss of profits, loss of contracts, loss of use, loss of data or any other consequential or indirect loss.

#### Amendments

Art. 31. This Contract may only be amended by addendums made in writing and signed by both Parties in accordance with the requirements and limitations of the PPA.

### Непреодолима сила

Чл. 32.(1) Някоя от Страните по този Договор не отговаря за неизпълнение, причинено от непреодолима сила. За целите на този Договор, „непреодолима сила“ има значението на това понятие по смисъла на чл.306, ал.2 от Търговския закон.

(2) Не може да се позовава на непреодолима сила Страна, която е била в забава към момента на настъпване на обстоятелството, съставляващо непреодолима сила.

(3) Страна, която не може да изпълни задължението си поради непреодолима сила, предприема всички възможни мерки с дължимата грижа, за да сведе до минимум щетите и загубите, и уведомява писмено другата страна в разумен срок за настъпването на форсмажорни обстоятелства, като дава описание на силата непреодолима сила и възможните последици за изпълнението на договора.

(4) Докато трае непреодолимата сила, изпълнението на задълженията на свързаните с тях насрещни задължения се спира.

### Нищожност на отделни клаузи

Чл. 33. В случай, че някоя от клаузите на този Договор е недействителна или неприложима, това не засяга останалите клаузи. Недействителната или неприложима клауза се замества от повелителна правна норма, ако има такава.

### Уведомления

Чл. 34.(1) Всички уведомления между Страните във връзка с този Договор се извършват в писмена форма и могат да се предават лично или чрез препоръчано писмо, по куриер, по факс, електронна поща.

(2) За целите на този Договор данните и лицата за контакт на Страните са, както следва:

За ВЪЗЛОЖИТЕЛЯ:

1. По технически въпроси:

Име: Милен Стоянов

Телефонен номер: +359 884 377622

E-mail: [milen.stoyanov@aes.com](mailto:milen.stoyanov@aes.com)

2. По счетоводни въпроси (за фактури):

E-mail: [emea.apinvoices@aes.com](mailto:emea.apinvoices@aes.com)

3. По търговски и договорни въпроси:

Име: Ивелина Гешкова

Телефонен номер: +359 887840822

E-mail: [ivelina.geshkova@aes.com](mailto:ivelina.geshkova@aes.com)

### Force majeure

Art. 32.(1) None of the Parties hereunder shall be responsible for default caused by force majeure. For the purposes of this Contract, "Force Majeure" shall have the meaning given to that term in Art. 306, para. 2 of the Commercial Act.

(2) A Party which has been in default at the time of force majeure occurrence may not refer to force majeure.

(3) A Party that cannot fulfill its obligation due to force majeure shall undertake any possible measures with due diligence to minimize the damage and losses, and shall notify the other Party in writing within a reasonable period of the force majeure occurrence, giving a description of the force majeure and the possible consequences thereof for the execution of the Contract.

(4) Fulfillment of any related reciprocal obligations shall be suspended over the entire duration of the force majeure event.

### Invalid clauses

Art. 33. In the event that a clause of this Contract is rendered invalid or unenforceable, it shall not affect the remaining clauses. The invalid or unenforceable provision shall be replaced with an imperative legal provision, if any.

### Notices

Art. 34.(1) Any notices between the Parties in connection with this Contract shall be made in writing and may be delivered in person or by registered mail, courier, fax, e-mail.

(2) For the purposes of this Contract, the contact persons of the Parties and their details are as follows:

For The Contracting Entity:

1. Technical matters:

Name: Milen Stoyanov

Telephone number: +359 884 377622

E-mail: [milen.stoyanov@aes.com](mailto:milen.stoyanov@aes.com)

2. Accounting (billing) matters

E-mail: [emea.apinvoices@aes.com](mailto:emea.apinvoices@aes.com)

3. Commercial and Contractual matters:

Name: Ivelina Geshkova

Telephone number: +359 887840822

E-mail: [ivelina.geshkova@aes.com](mailto:ivelina.geshkova@aes.com)



4. По въпроси по ЗБУТ и ОС:  
Дежурен инспектор ЗБУТ: 0884 886 663  
E-mail: [MaritzaEHSTeam@aes.com](mailto:MaritzaEHSTeam@aes.com)

За ИЗПЪЛНИТЕЛЯ:  
Адрес за кореспонденция:  
Herastrau 2-4, Bucharest 020334, Romania  
Тел.: +359 56918300  
e-mail: [Stefan.Dyakov@emerson.com](mailto:Stefan.Dyakov@emerson.com);  
[Rossen.Nikov@emerson.com](mailto:Rossen.Nikov@emerson.com);  
Лица за контакт:  
Стефан Дяков +35956918300  
Росен Ников +35929629420

(3) За дата на уведомлението се счита:  
1. датата на предаването – при лично предаване на уведомлението;  
2. датата на пощенското клеймо на обратната разписка – при изпращане по пощата;  
3. датата на доставка, отбелязана върху куриерската разписка – при изпращане по куриер;  
3. датата на приемането – при изпращане по факс;  
4. датата на получаване – при изпращане по електронна поща.

(4) Всяка кореспонденция между Страните ще се счита за валидна, ако е изпратена на посочените по-горе адреси (в т.ч. електронни), чрез посочените по-горе средства за комуникация и на посочените лица за контакт. При промяна на посочените адреси, телефони и други данни за контакт, съответната Страна е длъжна да уведоми другата в писмен вид в срок до 3 (три) дни от настъпване на промяната. При неизпълнение на това задължение всяко уведомление ще се счита за валидно връчено, ако е изпратено на посочените по-горе адреси, чрез описаните средства за комуникация и на посочените лица за контакт.

(5) При преобразуване без прекратяване, промяна на наименованието, правноорганизационната форма, седалището, адреса на управление, предмета на дейност, срока на съществуване, органите на управление и представителство на ИЗПЪЛНИТЕЛЯ, същият се задължава да уведоми ВЪЗЛОЖИТЕЛЯ за промяната в срок до 3 (три) дни от вписването ѝ в съответния регистър.

#### Език

Чл. 35.(1) Този Договор се сключва на български и английски език. В случай на несъответствия, водещ е английският език.

(2) Приложимият език е задължителен за използване при съставяне на всякакви документи, свързани с изпълнението на Договора, в т.ч. уведомления, протоколи, отчети и др., както и при провеждането на работни срещи. Всички разходи

4. HS and ENV matters:  
H&S Inspector: 0884 886 663  
E-mail: [MaritzaEHSTeam@aes.com](mailto:MaritzaEHSTeam@aes.com)

For the Contractor:  
Mailing address:  
Herastrau 2-4, Bucharest 020334, Romania  
Telephone: +359 56918300  
e-mail: [Stefan.Dyakov@emerson.com](mailto:Stefan.Dyakov@emerson.com);  
[Rossen.Nikov@emerson.com](mailto:Rossen.Nikov@emerson.com);  
Лица за контакт:  
Стефан Дяков +35956918300  
Росен Ников +35929629420

(3) The date of notification shall be:  
1. The date of delivery – if the notice is delivered in person;  
2. The date of the postmark on the acknowledgment of receipt – if the notice is sent by mail;  
3. The delivery date marked on the delivery receipt – if the notice is sent via courier;  
4. The date of reception – if the notice is sent by fax;  
5. The date of receipt - the notice is sent by e-mail.

(4) All the communication between the Parties shall be deemed valid if sent to the above address (including electronic addresses) via the above-mentioned communication means and to the above contact persons. When changing the addresses, phone numbers and other contact details, the Party shall notify the other one in writing within three (3) days of the occurrence. If this obligation is not observed, a notice shall be deemed as properly delivered if sent to the above addresses via the above means of communication and contact persons.

(5) If the Contractor undergoes a transformation with no termination, change of name, legal form, registered office, address, scope of activities, duration, management bodies and representation of the Contractor, the latter shall inform the Contracting Entity about that change within 3 (three) days from its entry in the register.

#### Language

Art. 35.(1) This Contract is executed in Bulgarian and English. In case of discrepancies, the English language shall prevail. (If applicable)

(2) The applicable language shall be mandatory for use in the preparation of any documents related to the implementation of the Contract, including notices, minutes, reports, etc., as well as when conducting toolbox meetings. All costs for translations, if necessary

за превод, ако бъдат необходими за ИЗПЪЛНИТЕЛЯ или негови представители или служителите, са за сметка на ИЗПЪЛНИТЕЛЯ.

#### Приложимо право

Чл. 36. Този Договор, в т.ч. Приложенията към него, както и всички произтичащи или свързани с него споразумения, и всички свързани с тях права и задължения, ще бъдат подчинени на и ще се тълкуват съгласно българското право.

#### Разрешаване на спорове

Чл.37. Всякакви спорове, произтичащи от този договор или отнасящи се до него, включително споровете, породени от или отнасящи се неговото тълкуване, недействителност, изпълнение или прекратяване, както и спорове във връзка с пропуснати неща в или приспособяването му към нови обстоятелства, се уреждат между страните чрез преговорите и ако не бъде постигнато споразумение, спорът се отнася до компетентните съдилища в София.

#### Антикорупционни условия

Чл. 38. При изпълнение на своите задължения съгласно настоящия Договор, Изпълнителят, неговите служители, агенти и представители ще спазват изцяло всички приложими разпоредби против корупция, против изпиране на пари, тероризъм, закони за икономически санкции и "анти-бойкотни" закони, включително и без ограничение, закона на Съединените Американски Щати срещу корупция в чужбина, българския Наказателен кодекс в сила от 1968 г., с неговите изменения и допълнения и Кодекса за поведение на служителите в държавната администрация в сила от 2004 г.

#### Екземпляри

Чл. 39. Този Договор се състои от ... (...) страници и е изготвен и подписан в два еднообразни екземпляра – по един за всяка от Страните.

#### Приложения:

Чл. 40. Към този Договор се прилагат и са неразделна част от него следните приложения:

Приложение № 1 – Технически спецификации;  
Приложение № 2 – Техническо предложение на ИЗПЪЛНИТЕЛЯ;  
Приложение № 3 – Ценово предложение на ИЗПЪЛНИТЕЛЯ;  
Приложение № 4 - Споразумение за правата и задълженията на страните и за координиране на мерките за осигуряване на здравословни и

for the Contractor or its agents or employees, shall be at the expense of the Contractor.

#### Applicable law

Art. 36. This Contract, including the Appendixes thereto and any consequential or related agreements as well as any rights and obligations related to them shall be governed by and construed in accordance with Bulgarian law.

#### Settlement of disputes

Art. 37. Any disputes arising out of this Contract or related to it, including disputes arising from or concerning its interpretation, invalidity, performance or termination, as well as disputes about filling gaps in the Contract or its adaptation to new circumstances shall be settled between the Parties through negotiations, and if no agreement is reached the dispute shall be referred to the competent courts of Sofia.

#### Anti-corruption provisions

Art. 38. While performing its obligations under this Contract, the Contractor, its employees, agents and representatives shall fully comply with all applicable provisions against corruption, money laundering, terrorism, economic sanctions laws and "anti-Boycott" laws, including without limitation, the law of the United States against corruption abroad, the Bulgarian Penal Code effective since 1968, with its amendments and the Code of conduct for civil servants effective since 2004

#### Counterparts

Art. 39. This Contract consists of ... (...) pages and it was drawn up and signed in duplicate- one copy for each Party.

#### Appendixes:

Чл. 40. Към този Договор се прилагат и са неразделна част от него следните приложения:

Appendix 1 – Technical Specification;  
Appendix 2 – Contractor's Proposal for Public Procurement Order Execution;  
Appendix 3 – Contractor's Offered Price;  
Appendix 4 – Agreement on the rights and obligations of the Parties and on coordination of measures to ensure health and safety at work;  
Appendix 5 - Service Performance Order Form;

безопасни условия на труд;  
 Приложение № 5 - Форма за поръчка за изпълнение на Услугата;  
 Приложение № 6- Изисквания ПО ЗБР И ОС за изпълнители;  
 Приложение № 7 - Условия за достъп на външни лица на Площадката на ВЪЗЛОЖИТЕЛЯ;  
 Приложение № 8 - Условия за законосъобразност на Ей И Ес – неприложимо;  
 Приложение № 9 - Форма на Декларация за взаимодействие с Държавни служители- неприложимо;  
 Приложение № 10 - Интелектуална собственост, лицензии и поверителност;  
 Приложение № 11- Риск, отговорност и застраховане;  
 Приложение 12 - Ред за изготвяне и приемане на фактури;

Appendix 6- EHS Requirements to Contractors;  
 Appendix 7 - Conditions for third party access to the Contracting Entity's site;  
 Appendix 8 - AES Compliance Terms and Conditions;  
 Appendix 9 - Interaction with Government Officials Certification-not applicable;  
 Appendix 10 – Intellectual Property, Licenses and Confidentiality-not applicable  
 Appendix 11 - Risk, Liability and Insurance  
 Appendix 12 - Invoice Sending and Accepting Procedure

ВЪЗЛОЖИТЕЛ:

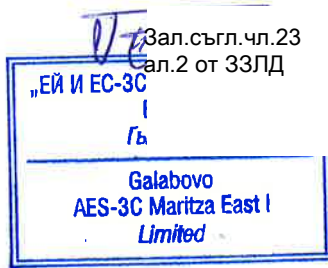

ИЗПЪЛНИТЕЛ:



CONTRACTING ENTITY:

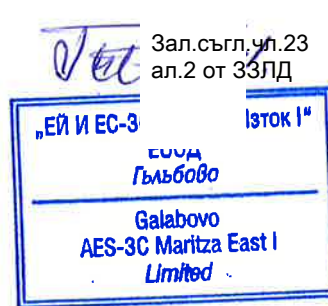

CONTRACTOR:



Зал. съгл. чл. 23 ал. 2 от 33ЛД

Зал. съгл. чл. 23 ал. 2 от 33ЛД



Утвърдил:

Заличено съгл.  
чл.23 ал.2 от ЗЗЛД

*[Handwritten signature]*

/Управител Ей И Ес-3С Марица Изток 1 ЕООД /

Дата: 08.01.2018

Изготвил:

Одобрил:

Николай Армянов

Заличено съгл.  
чл.23 ал.2 от ЗЗЛД

*[Handwritten signature]*

Димо Бахов

Заличено съгл.  
чл.23 ал.2 от ЗЗЛД

*[Handwritten signature]*

Милен Стоянов

## ТЕХНИЧЕСКА СПЕЦИФИКАЦИЯ

Наименование:

Доставка на резервни части производство на „SEMPELL”

Документ:

ME1-MP-TRM-0343

Местоположение на документа в Системата за контрол на документи MS Share Point на Ей И Ес Марица

Библиотека:

1.ТЕЦ/5.Инженеринг/11.Технически спецификации

	Документ №: ME1-MP-TRM-0343 <b>ТЕХНИЧЕСКА СПЕЦИФИКАЦИЯ</b>	Дата: 08.01.2018
	<b>Доставка на резервни части производство на „SEMPELL”</b>	Страница: 2/4

**Съдържание:**

<b>1. ПРЕДМЕТ НА ДОСТАВКАТА .....</b>	<b>3</b>
<b>2. ТЕХНИЧЕСКИ ИЗИСКВАНИЯ .....</b>	<b>3</b>
<b>2.1. Технически изисквания към доставката.....</b>	<b>3</b>
<b>3. СРОК .....</b>	<b>3</b>
<b>4. МЯСТО НА ДОСТАВКА .....</b>	<b>3</b>
<b>5. ДОСТЪП ДО ЕЛЕКТРОЦЕНТРАЛАТА .....</b>	<b>3</b>
<b>6. ОПАКОВАНЕ, ПАКЕТИРАНЕ И КОМПЛЕКТОВАНЕ .....</b>	<b>4</b>
<b>7. ПРИЕМАНЕ НА СТОКИТЕ В СКЛАДА .....</b>	<b>4</b>
<b>8. ПРОТОКОЛИ И РЕФЕРЕНТНИ ДОКУМЕНТИ ПРИ ДОСТАВКА .....</b>	<b>4</b>
<b>9. ПРИЛОЖЕНИЯ .....</b>	<b>4</b>

	Документ №: ME1-MP-TRM-0343 <b>ТЕХНИЧЕСКА СПЕЦИФИКАЦИЯ</b>	Дата: 08.01.2018
	<b>Доставка на резервни части производство на „SEMPELL”</b>	Страница: 3/4

## 1. ПРЕДМЕТ НА ДОСТАВКАТА

Доставка на резервни части на производителя: SEMPELL

## 2. ТЕХНИЧЕСКИ ИЗИСКВАНИЯ

### 2.1. Технически изисквания към доставката

- Обхватът на доставката включва резервни части, посочени в количествената сметка ME1-MP-TRM-0343-A1, която е неразделна част от този документ.
- Всички доставени резервни части, трябва да са оригинални, нови и неупотребявани и да бъдат придружени със Сертификат за качество и Декларация за съответствие от производителя.

## 3. СРОК

Доставката на частите от ( Приложение 1 – Количествена сметка) да се извърши не по-късно от: **07.06.2018 година.**

Приемането ще се извърши, чрез подписване от възложителят на протокол за приемане на извършената работа.

## 4. МЯСТО НА ДОСТАВКА

Мястото на доставка е ТЕЦ Ей И Ес-3С Марица Изток I се намира в град Гълъбово, на приблизително 50 км югоизточно от град Стара Загора. Резервните части се доставят с транспорт на Изпълнителя до склада, който се намира на територията на централата.

## 5. ДОСТЪП ДО ЕЛЕКТРОЦЕНТРАЛАТА

Работното време с доставчици на стоки в склад е всеки работен ден от понеделник до петък от 8:30 до 15:00 часа.

Доставчиците трябва да следват следните правила при доставка на стоки:

При доставката, доставчикът представя на входен портал на електроцентралата копие от поръчка за доставка или други документи, удостоверяващи, че стоките се доставят съгласно договор или поръчка на Ей И Ес-3С Марица Изток I ЕООД. Изготвя се временен пропуск от охранител на портала.

Водачите на МПС на територията на централата трябва да се движат, спират и паркират така, че по никакъв начин да не пречат на движението на другите превозни средства (пожарна, линейка, служебни автомобили) или хора.

Транспортните средства и техните водачи трябва да отговарят на нормативните изисквания за автомобилен превоз на опасни товари и всички други приложими нормативни актове, регламентиращи дейността по превоз на товари.

Водачите на транспортните средства, трябва да разполагат с лични предпазни средства (ЛПС), които са задължителни на територията на централата: каска, защитни обувки, предпазни очила, подходящо работно облекло, както и с допълнителни ЛПС съгласно Информационния лист за безопасност стоките, които транспортират.

Абсолютно се забранява внасянето на алкохол, наркотици или други психотропни вещества, както и достъпа на територията на централата на лица, употребили такива вещества.

	Документ №: ME1-MP-TRM-0343 <b>ТЕХНИЧЕСКА СПЕЦИФИКАЦИЯ</b>	Дата: 08.01.2018
	<b>Доставка на резервни части производство на „SEMPELL”</b>	Страница: 4/4

Абсолютно се забранява внасянето на огнестрелно, газово и хладно оръжие, както и на взривоопасни материали.

## 6. ОПАКОВАНЕ, ПАКЕТИРАНЕ И КОМПЛЕКТОВАНЕ

Доставените резервни части трябва да бъдат в оригинални, с ненарушена цялост, затворени опаковки, които да имат защита до първоначално отваряне и с оригинални етикети на фирмата-производител. Комплектоването на резервните части трябва да бъде според всеки номер по редове от Приложение 1 – Количествена сметка.

## 7. ПРИЕМАНЕ НА СТОКИТЕ В СКЛАДА

При доставка на стоки Изпълнителят е длъжен за уведоми за датата и часа на доставката един ден преди датата на доставка в склад, с цел да бъде организирана необходимата техника за товаро-разтоварни дейности на стоките.

Всяка доставка трябва да е придружена с уведомление за експедиция (известие).

Всяка първа доставка на дадена резервна част трябва да бъде придружена с всички технически документи, които се предоставят от производителя на тази резервна част, като чертежи, техническа спецификация, артикулни номера, сертификати и други.

В случай че доставката не е придружена от всички необходими документи или има видими несъответствия в съответната заявка за доставка, доставката не се приема.

## 8. ПРОТОКОЛИ И РЕФЕРЕНТНИ ДОКУМЕНТИ ПРИ ДОСТАВКА

Стоките трябва да бъдат придружени от следните документи:

- Опаковъчен лист;
- Приемно-предавателен протокол;
- Сертификат за качество или Декларация за съответствие от производителя;
- Чертеж на изделието (ако е приложимо);

## 9. ПРИЛОЖЕНИЯ

№	Номер на документа	Наименование
1	ME1-MP-TRM-0343-A1	Количествена сметка



**Endorsed by:**

/Plant Manager AES-3C Maritza East 1 EOOD/

Дата: 08.01.2018

**Prepared by:**

**Approved by:**

Nikolay Armianov

Dimo Bahov

Milen Stoyanov

## TECHNICAL SPECIFICATION

Description:

**Supply of spare parts  
manufactured by "SEMPELL"**

Document:

**ME1-MP-TRM-0343**

Controlled copy location in AES Maritza Document Control  
System MS Share Point

Library:

1.Power Plant/ 5.Engineering/ 11.Technical  
specifications



	Document №: ME1-MP-TRM-0343 <b>TECHNICAL SPECIFICATION</b>	Date: 08.01.2018
	<b>Supply of spare parts manufactured by “SEMPELL”</b>	Page: 2/4

**Table of Contents:**

<b>1. SCOPE OF SUPPLY .....</b>	<b>3</b>
<b>2. TECHNICAL REQUIREMENTS .....</b>	<b>3</b>
<b>2.1. Technical requirements relating to the supplies .....</b>	<b>3</b>
<b>3. DELIVERY PERIOD .....</b>	<b>3</b>
<b>4. PLACE OF DELIVERY .....</b>	<b>3</b>
<b>5. ACCESS TO THE POWER PLANT .....</b>	<b>3</b>
<b>6. WRAPPING, PACKING AND ARRANGEMENT .....</b>	<b>3</b>
<b>7. GOODS ACCEPTANCE IN THE WAREHOUSE .....</b>	<b>4</b>
<b>8. CERTIFICATES AND REFERENCE DOCUMENTS FOR DELIVERIES .....</b>	<b>4</b>
<b>9. APPENDIXES .....</b>	<b>4</b>

	Document №: <b>ME1-MP-TRM-0343</b> <b>TECHNICAL SPECIFICATION</b>	Date: 08.01.2018
	<b>Supply of spare parts manufactured by “SEMPELL”</b>	Page: 3/4

## 1. SCOPE OF SUPPLY

Supply of spare parts manufactured by “SEMPELL”.

## 2. TECHNICAL REQUIREMENTS

### 2.1. Technical requirements relating to the supplies

- The scope of supply covers the spare parts as specified in Bill of Quantities ME1-MP-TRM-0343- A1, which is an inseparable part of this document.
- All delivered spare parts must be original, all new and unused ones, and they shall be accompanied by a Manufacturer’s Certificate of Quality and Declaration of Conformity.

## 3. DELIVERY PERIOD

The spare parts (specified in Appendix 1 – Bill of Quantities) shall be delivered no later than **07.06.2018 година**.

The service shall be accepted by signing an acceptance protocol for the executed work by the contracting authority.

## 4. PLACE OF DELIVERY

The place of delivery shall be AES-3C Maritza East I Thermal Power Plant located in the town of Galabovo, approximately 50 km southeast of Stara Zagora. The spare parts shall be delivered by Supplier’s transport to the warehouse located on the power plant site.

## 5. ACCESS TO POWER PLANT

Warehouse working time for suppliers of goods is every working day, Monday to Friday, from 8:30 am to 3:00 pm.

Suppliers must observe the following rules for delivery of goods:

Upon delivery, Suppliers shall present at the plant’s entrance gate a copy of a Purchase Order or any other documents certifying that the goods are supplied under a contract or order of AES-3C Maritza East I EOOD. The security staff at the gate will provide a temporary pass.

Drivers of vehicles on site of the plant must move, stop and park so that they do not obstruct the movement of other vehicles (fire, ambulance, company cars) or people.

The vehicles and their drivers must meet the statutory requirements for carriage of dangerous goods and any other applicable freight transportation regulations.

Drivers of vehicles must be equipped with personal protective equipment (PPE) which is compulsory on the territory of the power plant: helmets, safety shoes, safety glasses, suitable work clothing, as well as any additional PPE as required in the MSDS of the goods that are being transported.

Bringing in alcohol, drugs or any other psychotropic substances as well as access of persons who have abused such substances to the site of the power plant is absolutely forbidden.

Bringing in firearms, gas pistols and blank weapons as well as explosive materials is absolutely forbidden.

## 6. WRAPPING, PACKING AND ARRANGEMENT

	Document №: <b>ME1-MP-TRM-0343</b> <b>TECHNICAL SPECIFICATION</b>	Date: 08.01.2018
	<b>Supply of spare parts manufactured by “SEMPELL”</b>	Page: 4/4

The supplied spare parts must be in original, intact, sealed packaging ensuring their protection until initial opening, and they must have original labels of their manufacturer. Spare parts must be arranged on the basis of the row numbering in Appendix 1 – Bill of Quantities.

## 7. GOODS ACCEPTANCE IN THE WAREHOUSE

The Supplier must notify the contracting authority about the delivery date and time one day prior to date of delivery of the goods to the warehouse so as to ensure the necessary equipment for loading and unloading activities

Each delivery must be accompanied by a shipment advice (notice).

Each first delivery of a spare part must be accompanied by all technical documents provided by the manufacturer of this spare part such as drawings, technical specifications, part numbers, certificates, etc.

If a delivery is not accompanied by all necessary documents or there are evident mismatches with the purchase order, such a delivery will not be accepted.

## 8. CERTIFICATES AND REFERENCE DOCUMENTS FOR DELIVERIES

Goods must be accompanied by the following documents:

- Packing list;
- Acceptance certificate;
- Certificate of quality and Declaration of conformity from the manufacturer;
- Drawing of the product (if applicable);

## 9. APPENDIXES

№	Document Number	Description
1	ME1-MP-TRM-0343-A1	Bill of Quantities



Заличено съгл.  
чл.23 ал.2 от ЗЗЛД

Утвърдил: *[Signature]*  
/Управител Ей И Ес-3С Марица Изток 1 ЕООД /

Дата: 03.01.2018

Изготвил:

Николай Армянов

Ивайло Иванов

Проверил:

Димо Бахов

Заличено съгл.  
чл.23 ал.2 от ЗЗЛД

Заличено съгл.  
чл.23 ал.2 от ЗЗЛД

## ТЕХНИЧЕСКА СПЕЦИФИКАЦИЯ

Наименование:

**Изпитания на предпазни клапани на енергиен котел,  
производство на „Sempell“**

Документ:

**ME1-MP-TRS-0344**

Местоположение на документа в Системата за контрол на документи MS Share Point на Ей И Ес Марица

Библиотека:/1.ТЕЦ/5.Инженеринг/11.Технически спецификации

	Документ №: ME1-MP-TRS-0344 <b>ТЕХНИЧЕСКА СПЕЦИФИКАЦИЯ</b>	Рев. No: 0 Дата: 03.01.2018
	<b>Изпитания на предпазни клапани на енергиен котел,          производство на „Sempell“</b>	Страница: 2/8

## Съдържание

<b>1. РЕЗЮМЕ .....</b>	<b>3</b>
<b>2. ОБХВАТ НА РАБОТАТА.....</b>	<b>3</b>
<b>3. ТЕХНИЧЕСКИ ИЗИСКВАНИЯ.....</b>	<b>6</b>
<b>3.1. Технически изисквания към Изпълнителя .....</b>	<b>6</b>
<b>3.2. Технически изисквания за качествено изпълнение на услугата.....</b>	<b>6</b>
<b>4. ИЗИСКВАНИЯ ПО ОСИГУРЯВАНЕ НА ЗБУТ, ООС И СИГУРНОСТ....</b>	<b>7</b>
<b>5. РЕФЕРЕНТНИ ДОКУМЕНТИ .....</b>	<b>8</b>

	Документ №: <b>ME1-MP-TRS-0344</b> <b>ТЕХНИЧЕСКА СПЕЦИФИКАЦИЯ</b>	Рев. No: 0 Дата: 03.01.2018
	<b>Изпитания на предпазни клапани на енергиен котел,          производство на „Sempell“</b>	Страница: 3/8

## 1. РЕЗЮМЕ

Във връзка с безопасната експлоатация на съоръженията под налягане е необходимо да се извърши функционална проверка и при нужда настройка на предпазните клапани на енергийните котли. Поради особеностите на системата, проверката следва да бъде извършена по време на нормалната работа на енергийния котел. От техническа гледна точка неправилните манипулации при проверката могат да доведат до десинхронизация /изключване/ на енергийния блок.

## 2. ОБХВАТ НА РАБОТАТА

Проверка функционалността, настройка и оценка на техническото състояние по време на нормална работа на предпазните клапани на енергийни котли – тип STE4, общо 6 броя.

2.1. Функционална проверка на контролната станция STE4 и нейните функционални групи:

- Импулсна група A161;

Impulse Unit A161

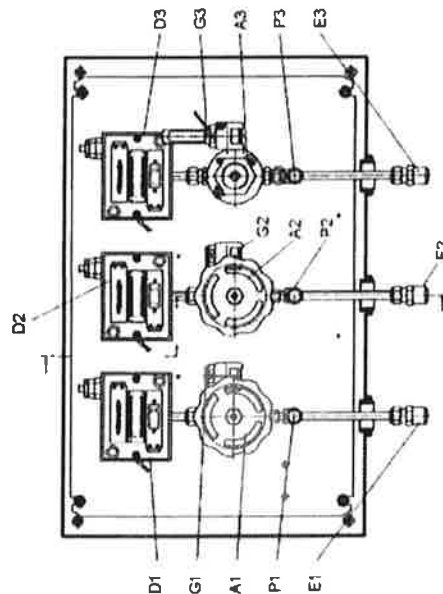
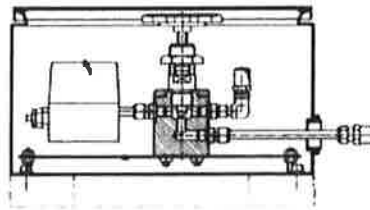

- Електрическа група А 162;

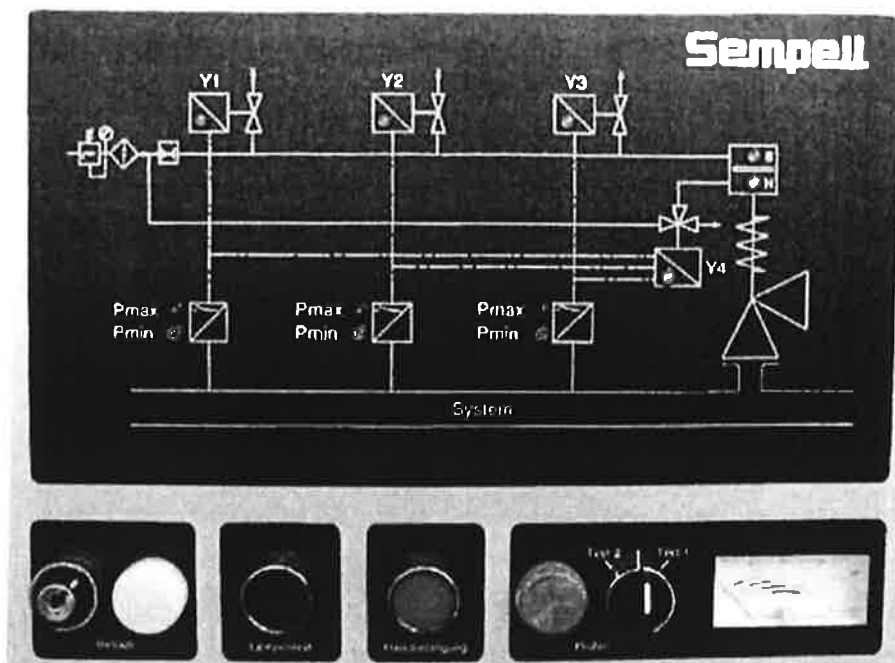

- Пневматична група А 163;

Pneumatic Control Unit A163

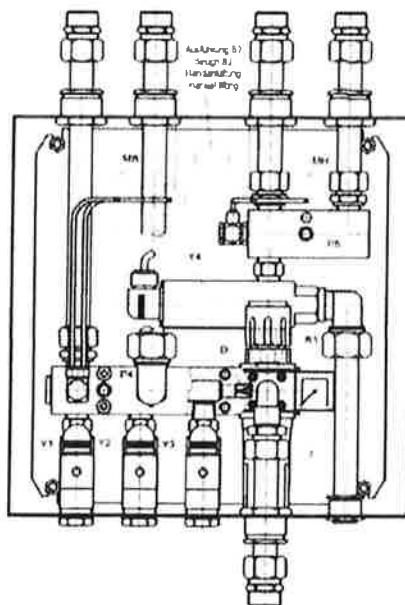

2.2. Функционална проверка по време на нормална работа на енергийния котел на следните предпазни клапани:

Таблица 1.1

	Документ №: ME1-MP-TRS-0344 ТЕХНИЧЕСКА СПЕЦИФИКАЦИЯ	Рев. No: 0 Дата: 03.01.2018
	Изпитания на предпазни клапани на енергиен котел, производство на „Sempell“	Страница: 5/8

No	KKS номер	Наименование	Тип	Налягане при:		Размер DN	Раб. T [°C]	Раб. P [bar]
				Отв. [bar-g]	Затв [bar-g]			
1	01LBB11 AA201	Блок 1 - Предпазен клапан МПП дясно	SOT U- 380 510-06X	50	48	380 /510	540	16-33
2	01LBB12 AA201	Блок 1 - Предпазен клапан МПП ляво	SOT U- 380 510-06X	50	48	380 /510	540	16-33
3	02LBB11 AA201	Блок 2 - Предпазен клапан МПП дясно	SOT U- 380 510-06X	50	48	380 /510	540	16-33
4	02LBB12 AA201	Блок 2 - Предпазен клапан МПП ляво	SOT U- 380 510-06X	50	48	380 /510	540	16-33
5	01HAD01 AA201	Блок 1 – Предпазен клапан барабан	SON M-100- 200 05X	200	194	100 /200	350	150-178
6	02HAD01 AA201	Блок 2 – Предпазен клапан барабан	SON M-100- 200 05X	200	194	100 /200	350	150-178

2.3. Проверките по т.2.1. и т. 2.2. включват следните дейности:

- Проверка функционалното действие на пресостатите (D1,D2,D3) при отваряне и затваряне на предпазните клапани и действието на електромагнитните клапани (Y1,Y2,Y3) в режим „Test 1”, без отваряне на електромагнитен клапан Y4 за запълване с повдигащ въздух. Стойностите да бъдат визуализирани в табличен и графичен вид;
- Проверка на електромагнитните клапани (Y1,Y2,Y3) за наличие на достатъчни запаси от електромагнитна сила при преместване /Sufficient Displacement Force Reserves/ - Проверката да бъде извършена при налягане на управляващ въздух 5bar-g и 2bar-g. Да се визуализира остатъчното налягане в долната камера и минималното напрежение при сработване в табличен и графичен вид;
- Проверка на електромагнитен клапан Y4 в режим „Test 2” без отваряне на предпазния клапан, респ. с наличие на захранващ въздух в горната и долната камера. Проверката да се визуализира в графичен и табличен вид;



	Документ №: ME1-MP-TRS-0344 <b>ТЕХНИЧЕСКА СПЕЦИФИКАЦИЯ</b>	Рев. No: 0 Дата: 03.01.2018
	<b>Изпитания на предпазни клапани на енергиен котел,          производство на „Sempell“</b>	

- Проверка за отваряне на предпазния клапан, чрез подаване на повдигащ въздух. Регистриране на хода на предпазния клапан, налягането на захранващия и повдигащия въздух и налягането в системата в табличен и графичен вид;
- Проверка на характеристиките при променливо налягане на повдигащия въздух и променливо налягането в системата. Регистриране на зависимостите в графичен и табличен вид;

### 3. ТЕХНИЧЕСКИ ИЗИСКВАНИЯ

#### 3.1. Технически изисквания към Изпълнителя

Проверката и настройката на предпазните клапани да се извършва от лица, които разполагат с необходимата квалификация за извършване на услугата.

Изпълнителят на проверката следва да предостави, писмена методика за извършване на изпитването, която да съдържа, но да не се ограничава от следното:

- Област на приложение;
- Мерки за безопасност;
- Методика за изпълнението на изпитването и последователността на действията;
- Условието, които трябва да са изпълнени, за да се извърши изпитването;
- Техническите средства, необходими за извършване на изпитването;
- Допустими отклонения на параметрите;

Изпълнителят на проверката следва да предостави:

- Обяснителна записка за възможностите на специализирания софтуер за извършване на изпитанието и лиценз за използване, ако той не е собствена разработка;
- Документи доказващи, годността на средствата за измерване и стендовете, които ще се използват по време на тестовете;
- Сертификати за калибриране на средствата за измерване издадени до 1 година от дата на извършване на изпитването, издадени от акредитирана по ISO 17025 лаборатория за калибриране с валиден сертификат за акредитация;

#### 3.2. Технически изисквания за качествено изпълнение на услугата

- Специализиран лицензиран софтуер за извършване на изпитанието /само ако не е собствена разработка/;
- Стендове за извършване на изпитването и настройката на предпазните клапани;
- След извършване на проверката и настройката, предпазните клапани трябва да се защитят срещу самоволно изменение на регулировката им и да се пломбират.
- След извършване на проверковъчните дейности, върху всеки предпазен клапан, трябва да бъде поставена информационна табела, оказваща:

	Документ №: ME1-MP-TRS-0344 <b>ТЕХНИЧЕСКА СПЕЦИФИКАЦИЯ</b>	Рев. No: 0 Дата: 03.01.2018
	<b>Изпитания на предпазни клапани на енергиен котел,          производство на „Sempell“</b>	Страница: 7/8

- ✓ Идентификационния му номер (KKS);
- ✓ Номера на протокола от настройката и изпитването;
- ✓ Сериен номер на предпазния клапан;
- ✓ Дата на теста;
- ✓ Стойност на Р при отваряне и затваряне;

Изпълнителя трябва да състави и предаде на Възложителя протокол за извършената проверка, който трябва е с уникален номер и да съдържа, но да не се ограничава от следното:

- Да се посочат наличните сертификати приложими за извършване на дейността;
- Наименованието и адреса на управлението на лицето, извършило проверката;
- Наименование и адрес на възложителя;
- Датата, на която е извършена проверката;
- Датата на която е издаден протокола;
- Идентификационния номер на предпазния клапан (KKS);
- Стойностите от проверките, описани в т.2.3;
- Сериен номер на предпазния клапан;
- Фирма производител на предпазния клапан;
- Място на провеждане на теста, адрес;
- Използваната методика при теста;
- Протокола да бъде подписан най-малко от две лица, лице извършило и лице потвърдило проверката и настройката;

**Изпълнението на предмета на поръчката – Тестването на предпазните клапани, да се извърши в периода: От 15.10.2018 до 26.10.2018 година**

Графика за тестване на предпазните клапани е необходимо да се съгласува и одобри от Възложителя.

Очаквани дати за престой на блоковете:  
от 07.08.2018 до 01.09.2018 и от 18.08.2018 до 15.09.2018.

#### **4. ИЗИСКВАНИЯ ПО ОСИГУРЯВАНЕ НА ЗБУТ, ООС И СИГУРНОСТ**

##### **4.1.Посещение на обекта за изготвяне на оферта**

Посещението на обекта трябва да бъде планирано предварително и координирано с Възложителя. За допускане до обекта представителите на Кандидата трябва да имат лични предпазни средства – предпазна каска, обувки със защитно бомбе и предпазни очила. Кандидатът трябва да подаде заявка за достъп 24 часа преди посещението на обекта. За целта трябва да изпрати до лицето за контакт от страна на Възложителя списък на хората, които ще посетят обекта с информация за трите имена, ЕГН и длъжност. Преди допускане до обекта всеки представител на Кандидата трябва да премине начален инструктаж по безопасност, който се провежда от упълномощени лица на Възложителя всеки работен ден от 9:00 ч и 13 часа.

	Документ №: ME1-MP-TRS-0344 <b>ТЕХНИЧЕСКА СПЕЦИФИКАЦИЯ</b>	Рев. No: 0 Дата: 03.01.2018
	<b>Изпитания на предпазни клапани на енергиен котел,          производство на „Sempell“</b>	Страница: 8/8

#### 4.2. Указания за подготовка на документи за допускане до работа

За допускане до работа Изпълнителят предоставя документите, описани в „Указания за подготовка на документи за допускане до работа“, които са публикувани в профила на купувача.

#### 4.3. Изисквания по ЗБР и ОС за Изпълнители

Всеки Изпълнител е задължен да спазва изискванията по ЗБР и ОС, определени в „Изисквания по ЗБР и ОС“, които са публикувани в профила на купувача.

Изпълнителят трябва да предостави, информационен лист за безопасност, на използваните химични вещества (ако такива се използват), преди започване на дейностите по предмета на поръчката.

### 5. РЕФЕРЕНТНИ ДОКУМЕНТИ

Списък на документите, предоставени от Възложителя на Изпълнителя:

Номер на документа	Наименование
ME1-MP-TRS-0344-A1	Количествена сметка

Приложение I		Документ № ME1-MP-TRS-0344-A1			
Изпитания на предпазни клапани на енергиен котел, производство на „Sempell“					
<b>КОЛИЧЕСТВЕНА СМЕТКА</b>					
№	Описание	Мерна единица	Количество	Ед.цена BGN	Стойност BGN
		.	.	.	.
Типове предпазни клапани за тестване					
1	Предпазен клапан МПП, тип SOT U-380 510-06X, размер 380 /510	бр.	4		0,00
2	Предпазен клапан барабан, тип SON M-100-200 05X, размер 100 /200	бр.	2		0,00
	<b>ОБЩО:</b>				<b>0,00</b>
Забележки:	1.За коректно попълване на количествената сметка моля попълнете само жълтите полета. 2.Посочените цени да се попълват без ДДС.				



**Endorsed by:**

/Plant Manager AES-3C Maritza East 1 EOOD/

Дата: 03.01.2018

**Prepared by:**

**Approved by:**

Nikolay Armianov

Dimo Bahov

Ivaylo Ivanov

## TECHNICAL SPECIFICATION

Description:

**Testing of boiler safety relief valves  
manufactured by „Sempell“**

Document:

**ME1-MP-TRS-0344**

Controlled copy location in AES Maritza Document Control System MS Share Point

Library:

1.Power Plant/ 5.Engineering/ 11.Technical specifications

	Document №: <b>ME1-MP-TRS-0344</b> <b>TECHNICAL SPECIFICATION</b>	Rev. No: 0 Date: 03.01.2018
	<b>Testing of boiler safety relief valves  manufactured by „Sempell“</b>	Page: 2/8

## Table of contents

<b>1. RESUME .....</b>	<b>Error!</b>
Bookmark not defined.	
<b>2. SCOPE OF SUPPLY .....</b>	<b>Error!</b>
Bookmark not defined.	
<b>3. TECHNICAL REQUIREMENTS .....</b>	<b>Error!</b>
Bookmark not defined.	
<b>3.1. Technical requirements to the Contractor .....</b>	<b>6</b>
<b>3.2. Technical requirements for the quality of the service.....</b>	<b>6</b>
<b>4. HSE and security requirements.....</b>	<b>Error!</b>
Bookmark not defined.	
<b>5. REFERENCE DOCUMENTS .....</b>	<b>Error!</b>
Bookmark not defined.	

## 1. RESUME

In relation to the safe operation of the pressure equipment, it is necessary to carry out a functional testing and, if needed, to adjust the safety valves of the boilers. Due to the special features of the system, the test shall be carried out during normal operation of the boiler. From a technical point of view, the incorrect actions during the testing may lead to shutdown/desynchronization of the power unit.

## 2. SCOPE OF SUPPLY

Functional testing, adjustment and evaluation of the technical state during normal operation of the boiler safety relief valves – type STE 4, 6 pieces in total.

### 2.1. Functiona testing of the control station STE4 and its functional units:

- Impulse unit A161;

Impulse Unit A161

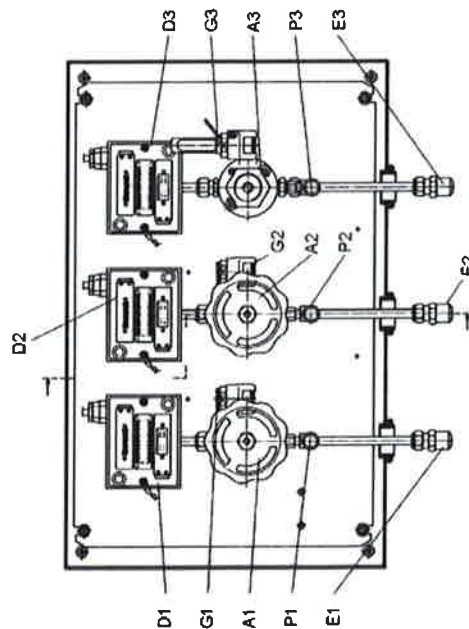
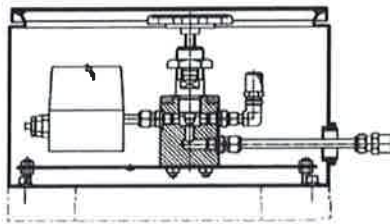

- Electrical unit A 162;

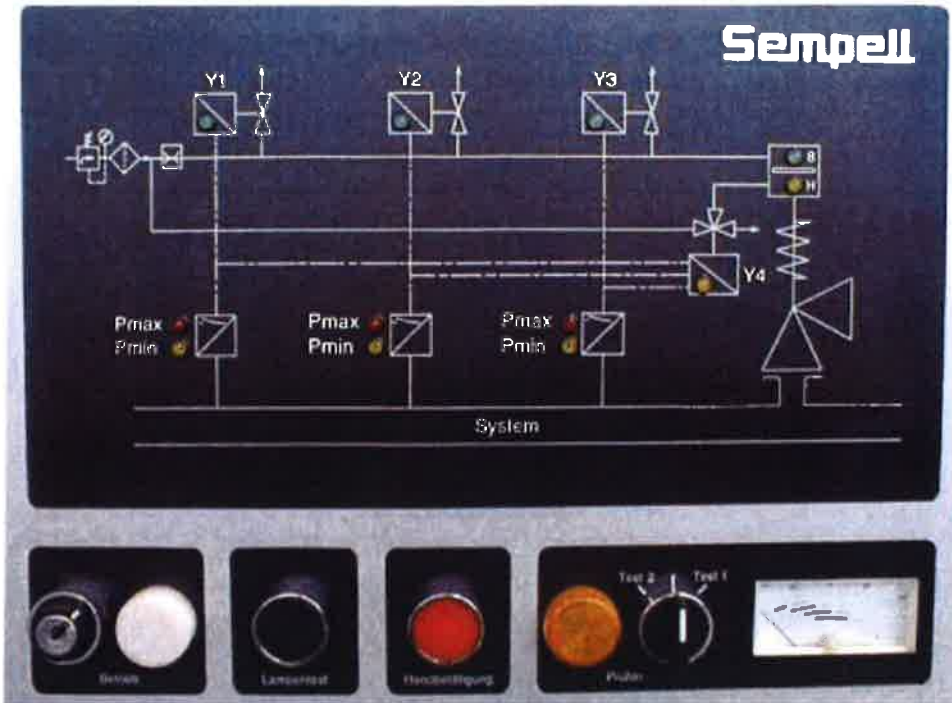

- Pneumatic control unit A 163;

**Pneumatic Control Unit A163**

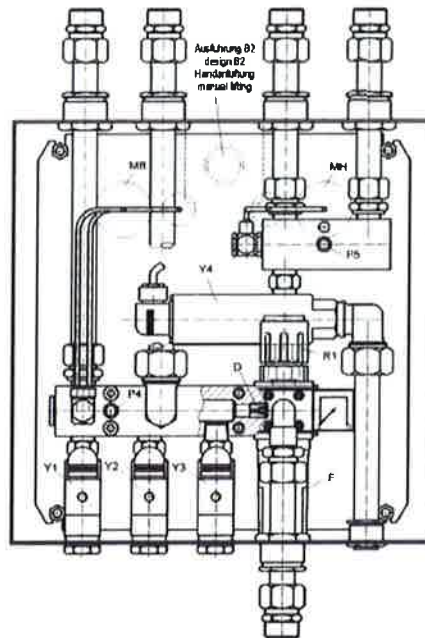

**2.2. Functional testing during normal operation of the boiler of the following safety valves:**





	Document №: <b>ME1-MP-TRS-0344</b> <b>TECHNICAL SPECIFICATION</b>	Rev. No: 0 Date: 03.01.2018
	<b>Testing of boiler safety relief valves  manufactured by „Sempell“</b>	Page: 5/8

Table 1.1

N o	KKS №	Description	Type	Pressure		Size DN	Operating T [°C]	Operating P [bar]
				Opening pressure [bar-g]	Closing pressure [bar-g]			
1	01LBB11 AA201	Unit 1 – Safety valve , Reheater right side	SOT U-380 510-06X	50	48	380 /510	540	16-33
2	01LBB12 AA201	Unit 1 – Safety valve , Reheater left side	SOT U-380 510-06X	50	48	380 /510	540	16-33
3	02LBB11 AA201	Unit 2 – Safety valve , Reheater right side	SOT U-380 510-06X	50	48	380 /510	540	16-33
4	02LBB12 AA201	Unit 2 – Safety valve , Reheater left side	SOT U-380 510-06X	50	48	380 /510	540	16-33
5	01HAD01 AA201	Unit 1 – Safety valve drum	SOH M-100-200 05X	200	194	100 /200	350	150-178
6	02HAD01 AA201	Unit 2 – Safety valve drum	SOH M-100-200 05X	200	194	100 /200	350	150-178

2.3. The testings under item 2.1. and item 2.2. include the following activities:

- Functional testing of the pressure switches (D1,D2,D3) during opening and closing of the safety valves and the action of the solenoid valves (Y1, Y2, Y3) in "Test 1" mode without opening the solenoid valve Y4 for filling with push-up air. The values to be visualized in tabular and graphical form;
- Inspection of the solenoid valves (Y1, Y2, Y3) for the presence of sufficient reserves of electromagnetic force during displacement /Sufficient Displacement Force Reserves/-the inspection to be carried out at a pressure of control air 5bar-g and 2bar-g. The residual pressure inside the lower chamber and the minimal tripping voltages to be visualized in tabular and graphical form;
- Y4 solenoid valve testing in „Test 2“ mode without opening of the safety valve, respectively with feed air in the upper and lower chamber. The inspection to be visualized in tabular and graphical form.

	Document №: <b>ME1-MP-TRS-0344</b> <b>TECHNICAL SPECIFICATION</b>	Rev. No: 0 Date: 03.01.2018
	<b>Testing of boiler safety relief valves  manufactured by „Sempell“</b>	Page: 6/8

- Testing of the safety valve opening by feeding of push-up air. Registration of the stroke of the safety valve, the feed air and push-up air pressure and the pressure in the system in tabular and graphical form
- Testing of the parameters at variable pressure of the push-up air and variable pressure in the system. Registration of the dependences in tabular and graphical form.

### 3. TECHNICAL REQUIREMENTS

#### 3.1. Technical requirements to the Contractor

The testing and the safety valves adjustment to be carried out by persons who have the necessary qualifications to perform this service.

The person who will perform the testing should submit test procedure which should contain but not be limited to:

- Application field
- Safety measures
- Test procedure and sequence of actions
- The conditions that must be met in order to carry out the testing
- The technical means necessary for carrying out the testing
- The tolerances of the parameters;

The person who will perform the inspection should submit:

- Explanatory note for the options of the specialized test software and license for use if it is not own development
- Documents certifying the suitability of the measuring instruments and stands that will be used during the tests
- Certificates of calibration of the measuring instruments issued up to one year from the date of completion of the test, issued by accredited ISO 17025 calibration laboratory with a valid accreditation certificate;

#### 3.2. Technical requirements for the quality of the service

- Specialized licensed software for carrying out of the test/only if it is not own development
- Stands for carrying out of the test and safety valves adjustment
- After the carrying out of the test and the adjustment, the safety valves should be protected against any unwarranted modification of their adjustment and should be resealed.
- As soon as the testing is completed, a name plate should be placed on each safety valve with the following data on it:

	Document №: <b>ME1-MP-TRS-0344</b> <b>TECHNICAL SPECIFICATION</b>	Rev. No: 0 Date: 03.01.2018
	<b>Testing of boiler safety relief valves  manufactured by „Sempell“</b>	Page: 7/8

- ✓ KKS number ;
- ✓ No of the test and adjustment protocol;
- ✓ Serial number of the safety valve;
- ✓ Date of the test;
- ✓ Opening and closing pressure value;

The Contractor should prepare and submit to the contracting authority a test protocol which should be with a unique number and should contain but not be limited to:

- List of available certificates applicable for the completion of the activity
- Name and address of the entity that performed the test
- Name and address of the contracting entity
- Test date
- Protocol date of issue
- Safety valve identification KKS number ;
- Results from the tests – described in item 2.3
- Safety valve serial number
- Safety valve manufacturer
- Location where the test is carried out, address
- Test procedure
- The protocol to be signed at least by two persons – the person who has carried out the check and the person who has approved the check and the adjustment

**Implementation of the subject-matter of the order** – The test of the safety relief valves to be carried out within the time frame: **from 15.10.2018 до 26.10.2018 година**  
The test plan of the safety valves needs to be coordinated and approved by the contracting authority.

Expected outage dates:

от 07.08.2018 до 01.09.2018 и от 18.08.2018 до 15.09.2018.

## 4. HSE AND SECURITY REQUIREMENTS

### 4.1. Site visit before offer preparation

The site visit must be scheduled in advance and coordinated with the contracting authority. For access to the site, the applicant's representatives must have personal protective equipment – safety helmet, safety shoes with a protective toe cap and safety glasses. The applicant must submit a request for access 24 hours prior to his visit to the site. For this purpose he should send to the contact person of the contracting authority, a list of people who will visit the site with information on all three names, personal ID number and title. Before access to the site each representative of the applicant must pass an initial safety training, which is conducted by authorized persons of the contracting authority, on any working day from 9.00 h and 13:00.

	Document №: <b>ME1-MP-TRS-0344</b> <b>TECHNICAL SPECIFICATION</b>	Rev. No: 0 Date: 03.01.2018
	<b>Testing of boiler safety relief valves  manufactured by „Sempell“</b>	Page: 8/8

#### 4.2. Instructions for preparation of permit-to-work documents

For access to the site, the Contractor submits the documents described in “Instructions for preparation of permit-to work documents” which are published in the buyer’s profile

#### 4.3. HSE requirements for contractors

Each contractor is obliged to comply with the HSE requirements defined in section “HSE requirements” published in the buyer’s profile.

The contractor must provide MSDS (material safety data sheet) of the used chemical substances (if used), prior to the commencement of the activities under the subject-matter of the work order.

### 5. REFERENCE DOCUMENTS

List of documents, submitted by the contracting authority to the Contractor

Document number	Description
ME1-MP-TRS-0344-A1	Bill of Quantities(BoQ)



Заличено съгл.  
чл.23 ал.2 от ЗЗЛД  
Утвърдил: *[Signature]*  
/Управител Ей И Ес-ЗС Марица Изток 1 ЕООД /

Дата: 10.01.2018

Изготвил:

Николай Армянов

Заличено съгл.  
чл.23 ал.2 от ЗЗЛД  
*[Signature]*

Проверил:

Димо Бахов

Заличено съгл.  
чл.23 ал.2 от ЗЗЛД  
*[Signature]*

Милен Стоянов

*[Signature]*

## ТЕХНИЧЕСКА СПЕЦИФИКАЦИЯ

Наименование:

**Инспекция и ремонт на предпазни клапани SEMPELL**

Документ:

**ME1-MP-TRS-0364**

Местоположение на документа в Системата за контрол на документи MS Share Point на Ей И Ес Марица

Библиотека:/1.ТЕЦ/5.Инженеринг/11.Технически спецификации

	Документ №: ME1-MP-TRS-0364 <b>ТЕХНИЧЕСКА СПЕЦИФИКАЦИЯ</b>	Рев. No: 0 Дата: 10.01.2018
	<b>Инспекция и ремонт на предпазни клапани SEMPELL</b>	Страница: 2/6

## Съдържание

<b>1. РЕЗЮМЕ .....</b>	<b>3</b>
<b>2. ОБХВАТ НА РАБОТАТА .....</b>	<b>3</b>
<b>3. ТЕХНИЧЕСКИ ИЗИСКВАНИЯ .....</b>	<b>4</b>
<b>3.1. Технически изисквания към Изпълнителя .....</b>	<b>4</b>
<b>3.2. Технически изисквания за качествено изпълнение на услугата .....</b>	<b>5</b>
<b>4. ИЗИСКВАНИЯ ПО ОСИГУРЯВАНЕ НА ЗБУТ, ООС И СИГУРНОСТ ...</b>	<b>5</b>
<b>5. РЕФЕРЕНТНИ ДОКУМЕНТИ.....</b>	<b>6</b>

	Документ №: <b>ME1-MP-TRS-0364</b> <b>ТЕХНИЧЕСКА СПЕЦИФИКАЦИЯ</b>	Рев. No: 0 Дата: 10.01.2018
	<b>Инспекция и ремонт на предпазни клапани SEMPELL</b>	Страница: 3/6

## 1. РЕЗЮМЕ

Във връзка с безопасната експлоатация на съоръженията, е необходимо да се извърши инспекция, ремонт и настройка на арматура производство на „Sempell“

## 2. ОБХВАТ НА РАБОТАТА

В обхвата на работата се включва:

### 2.1 Ремонтни дейности и технологични операции предпазни клапани МПП:

- Инспекция и оценка на техническото състояние (ТС).
- Инспекция и оценка на ТС на пружинен блок
- Инспекция и оценка на ТС на задвижващ блок
- Обслужване на предпазен клапан.
- Обслужване на задвижващ блок.
- Полиране и проверка за плътност на уплътнителни повърхности.
- Сглобяване и присъединяване на пружинен и задвижен блок.
- Настройка на хода
- Настройка на натяга при затворено положение.
- Предаване с ремонтен протокол
- Въвеждане в експлоатация.

### 2.2 Ремонтни дейности и технологични операции предпазни клапани Барабан:

- Инспекция и оценка на техническото състояние (ТС).
- Инспекция и оценка на ТС на пружинен блок
- Инспекция и оценка на ТС на задвижващ блок
- Обслужване на предпазен клапан.
- Възстановяване на уплътняващото лице със наваряване или метод предложен от Изпълнителя и одобрен от Възложителя
- Механична обработка на уплътняващото лице.
- Обслужване на задвижващ блок.
- Полиране и проверка за плътност на уплътнителни повърхности.
- Сглобяване и присъединяване на пружинен и задвижен блок.
- Настройка на хода
- Настройка на натяга при затворено положение.
- Предаване с ремонтен протокол
- Въвеждане в експлоатация.

На монтираните на територията на централата предпазни клапани Барабан, се наблюдава износено уплътняващо лице на корпуса, което е под техническите изисквания на производителя.

В приложение 01HAD01 AA201, което е неразделна част от този документ на страница 7,

	Документ №: ME1-MP-TRS-0364 <b>ТЕХНИЧЕСКА СПЕЦИФИКАЦИЯ</b>	Рев. No: 0 Дата: 10.01.2018
	<b>Инспекция и ремонт на предпазни клапани SEMPELL</b>	Страница: 4/6

е показано с червено височината на износеното уплътняващо лице. Изпълнителят трябва да предложи варианти за възстановяването на проблемните зони, и да предостави на възложителя за одобрение и съгласуване план за възстановителни работи. Всички дейности, които следва да бъдат извършени по предпазните клапани от страна на изпълнителя да бъдат съобразени с техническите изисквания на производителя на предпазните клапани.

Всички необходими материали и консумативи за възстановяване на уплътняващото лице клапана са задължение на изпълнителя.

Критерии за оценка на качеството на извършената работа:

- Липса на пропуски при крайно затворено положение на арматурата
- Нормален дебит на флуида при крайно отворено положение на арматурата
- Липса на пропуски от ремонтирани фланцови съединения
- Липса на пропуски от ремонтирани салникови уплътнения
- Липса на пропуски от ремонтирани задвижвания за тръбопроводна арматура
- Работните характеристики на арматурата да съвпадат с проектните

При необходимост, за отстраняване на допълнителен обем от дейности, възникнали след инспекцията на оборудването, възложителят си запазва правото да ангажира ремонтен персонал от изпълнителя на човеко часове.

Прогнозните допълнителни човеко часове, както и желаните длъжности от възложителя, са описани в приложение ME1-MP-TRS-0364-A1 количествена сметка, която е неразделна част от този документ.

Изпълнението на предмета на поръчката – съгласно ремонтния график на ТЕЦ Ей И Ес-3С Марица Изток 1 за 2018 година.

Очаквани дати за престой на блоковете:

от 07.08.2018 до 01.09.2018 и от 18.08.2018 до 15.09.2018.

### 3. ТЕХНИЧЕСКИ ИЗИСКВАНИЯ

#### 3.1. Технически изисквания към Изпълнителя

За доказване техническите си възможности, изпълнителят да предостави следните документи доказващи възможността за изпълнение на поръчката:

- Списък на услуги, които са еднакви или сходни с предмета на обществената поръчка, изпълнени през последните три години, считано от датата на подаване на офертата.
- Възложителят изисква минимум една извършена услуга през последните три години, които са еднакви или сходни с предмета на обществената поръчка.
- Списък на технически лица, включително на тези, отговарящи за контрола на качеството с посочване на образованието, професионалната квалификация и професионалния опит на Изпълнителя и на ръководните му служители.
- Декларация за техническото оборудване, с което разполага Изпълнителя за изпълнение на обществена поръчка.



	Документ №: <b>ME1-MP-TRS-0364</b> <b>ТЕХНИЧЕСКА СПЕЦИФИКАЦИЯ</b>	Рев. No: 0 Дата: 10.01.2018
	<b>Инспекция и ремонт на предпазни клапани SEMPELL</b>	

- Сертификат удостоверяващ съответствието на производителя със стандарт за системи за управление на качеството в област аналогична на поръчката ISO 9001:2008 или еквивалент.

### **3.2. Технически изисквания за качествено изпълнение на услугата**

Изпълнителят е длъжен:

- Да извършва и гарантира изпълнението на ремонтните дейности съгласно инструкциите на производителя за всеки тип арматура.
- Да осигури всички технически средства за извършване на качествен и съобразен със сроковете на Възложителя ремонт.
- Да притежава необходимия квалифициран персонал за извършване на качествен и съобразен със сроковете на Възложителя ремонт.
- Изпълнителите да притежават необходимите технически възможности, организационни възможности, опит за безопасно и качествено изпълнение на работите в посоченият от Възложителя срок.
- Да предостави на възложителя, сертификати за качество на всички вложени от него материали и консумативи.

За качественото изпълнение на услугата, изпълнителя трябва да разполага с минимално изискуемо оборудване за осигуряване изпълнението на предмета на поръчката.

## **4. ИЗИСКВАНИЯ ПО ОСИГУРЯВАНЕ НА ЗБУТ, ООС И СИГУРНОСТ**

### **4.1.Посещение на обекта за изготвяне на оферта**

Посещението на обекта трябва да бъде планирано предварително и координирано с Възложителя. За допускане до обекта представителите на Кандидата трябва да имат лични предпазни средства – предпазна каска, обувки със защитно бомбе и предпазни очила. Кандидатът трябва да подаде заявка за достъп 24 часа преди посещението на обекта. За целта трябва да изпрати до лицето за контакт от страна на Възложителя списък на хората, които ще посетят обекта с информация за трите имена, ЕГН и длъжност. Преди допускане до обекта всеки представител на Кандидата трябва да премине начален инструктаж по безопасност, който се провежда от упълномощени лица на Възложителя всеки работен ден от 9:00 ч и 13 часа.

### **4.2.Указания за подготовка на документи за допускане до работа**

За допускане до работа Изпълнителят предоставя документите, описани в „Указания за подготовка на документи за допускане до работа“, които са публикувани в профила на купувача.

### **4.3.Изисквания по ЗБР и ОС за Изпълнители**

Всеки Изпълнител е задължен да спазва изискванията по ЗБР и ОС, определени в „Изисквания по ЗБР и ОС“, които са публикувани в профила на купувача.

	Документ №: <b>ME1-MP-TRS-0364</b> <b>ТЕХНИЧЕСКА СПЕЦИФИКАЦИЯ</b>	Рев. No: 0 Дата: 10.01.2018
	<b>Инспекция и ремонт на предпазни клапани SEMPELL</b>	

Изпълнителят трябва да предостави, информационен лист за безопасност, на използваните химични вещества (ако такива се използват), преди започване на дейностите по предмета на поръчката.

## 5. РЕФЕРЕНТНИ ДОКУМЕНТИ

Списък на документите, предоставени от Възложителя на Изпълнителя:

Номер на документа	Наименование
ME1-MP-TRS-0364-A1	Количествена сметка
0 1HAD01 AA201	Техническа документация-Предпазен клапан барабан
0 1LBB11 AA201	Техническа документация- Предпазен клапан МПП

Приложение 1		Документ № ME1-MP-TRM-0364-A1					
Инспекция и ремонт на прелазни клапани SEMPELL / Inspection and repair of SEMPELL safety valves							
КОЛИЧЕСТВЕНА СМЕТКА							
Забележки							
№	Description	Описание	Мат. Номер	Мерив единица / Unit	Количество / Quantity	Ед.цена / Price BGN	Стойност / Value HGN
1	Repair activities and technological operations of Safety valves LBB11AA201	Ремонтни дейности и технологични операции Прелазни клапани МПП	N/A	бр /pc	4		0,00
2	Repair activities and technological operations of Drum Valves Drum HAD01AA201	Ремонтни дейности и технологични операции Прелазни клапани Барабан	N/A	бр /pc	2		0,00
<b>Общо:</b>						<b>0,00</b>	
Ангажиран ремонтен персонал от изпълнителя на часове при нужда							
<b>Daily rates (Construction Technical) / Дневни ставки</b>							
<b>3</b>	<b>Daily rates (10h/day)</b>	<b>Дневна ставка (10ч/ден)</b>					
3.1	From Monday to Friday	От понеделник до петък	N/A	час/hour	1		0,00
3.2	On Saturday	В събота	N/A	час/hour	1		0,00
3.3	On Sunday	В неделя	N/A	час/hour	1		0,00
3.4	On public holidays 100%	През национални празници 100%	N/A	час/hour	1		0,00
3.5	On public holidays 150%	През национални празници 150%	N/A	час/hour	1		0,00
<b>4</b>	<b>Rates for work after 10<sup>th</sup> working hour</b>	<b>Ставка след 10<sup>а</sup> работен час</b>					
4.1	From Monday to Friday	От понеделник до петък	N/A	час/hour	1		0,00
4.2	On Saturday	В събота	N/A	час/hour	1		0,00
4.3	On Sunday	В неделя	N/A	час/hour	1		0,00
4.4	On public holidays 100%	През национални празници 100%	N/A	час/hour	1		0,00
4.5	On public holidays 150%	През национални празници 150%	N/A	час/hour	1		0,00
<b>Daily rates Assembly Fitter / Дневни ставки монтажник</b>							
<b>5</b>	<b>Daily rates (10h/day)</b>	<b>Дневна ставка (10ч/ден)</b>					
5.1	From Monday to Friday	От понеделник до петък	N/A	час/hour	1		0,00
5.2	On Saturday	В събота	N/A	час/hour	1		0,00
5.3	On Sunday	В неделя	N/A	час/hour	1		0,00
5.4	On public holidays 100%	През национални празници 100%	N/A	час/hour	1		0,00
5.5	On public holidays 150%	През национални празници 150%	N/A	час/hour	1		0,00
<b>6</b>	<b>Rates for work after 10<sup>th</sup> working hour</b>	<b>Ставка след 10<sup>а</sup> работен час</b>					
6.1	From Monday to Friday	От понеделник до петък	N/A	час/hour	1		0,00
6.2	On Saturday	В събота	N/A	час/hour	1		0,00
6.3	On Sunday	В неделя	N/A	час/hour	1		0,00
6.4	On public holidays 100%	През национални празници 100%	N/A	час/hour	1		0,00
6.5	On public holidays 150%	През национални празници 150%	N/A	час/hour	1		0,00
<b>Daily rates Service Technical / Дневни ставки Service Technical</b>							
<b>7</b>	<b>Daily rates (10h/day)</b>	<b>Дневна ставка (10ч/ден)</b>					
7.1	From Monday to Friday	От понеделник до петък	N/A	час/hour	1		0,00
7.2	On Saturday	В събота	N/A	час/hour	1		0,00
7.3	On Sunday	В неделя	N/A	час/hour	1		0,00
7.4	On public holidays 100%	През национални празници 100%	N/A	час/hour	1		0,00
7.5	On public holidays 150%	През национални празници 150%	N/A	час/hour	1		0,00
<b>8</b>	<b>Rates for work after 10<sup>th</sup> working hour</b>	<b>Ставка след 10<sup>а</sup> работен час</b>					
8.1	From Monday to Friday	От понеделник до петък	N/A	час/hour	1		0,00
8.2	On Saturday	В събота	N/A	час/hour	1		0,00
8.3	On Sunday	В неделя	N/A	час/hour	1		0,00
8.4	On public holidays 100%	През национални празници 100%	N/A	час/hour	1		0,00
8.5	On public holidays 150%	През национални празници 150%	N/A	час/hour	1		0,00
<b>Travelling-cost per each travelling hour/Пътни разходи</b>							
9.1	From Monday to Friday	От понеделник до петък	N/A	час/hour	1		0,00
9.2	On Saturday	В събота	N/A	час/hour	1		0,00
9.3	On Sunday	В неделя	N/A	час/hour	1		0,00
9.4	On public holidays	През национални празници	N/A	час/hour	1		0,00
Забележки:							
1 За коректно попълване на Количествената сметка, моля попълнете само жълтите полета / For correctly filling in the BoQ, please fill only the yellow fields							
2 Посочените цени да се попълнят без ДДС. / The prices to be filled without VAT							
3 Плащането по договора ще се извършва на база доказани количества. / Payments under the contract will be carried out based on proven quantities							



**Endorsed by:**

Todor Belezhkov, Plant Manager AES-3C Maritza East  
1 EOOD

Дата: 10.01.2018

**Prepared by:**

Nikolay Armyanov

**Approved by:**

Dimo Bahov

Milen Stoyanov

## TECHNICAL SPECIFICATION

Description:

**Inspection and repair of „Sempell“ safety valves**

Document:

**ME1-MP-TRS-0364**

Controlled copy location in AES Maritza Document Control  
System MS Share Point

Library:

1.PowerPlant/5.Engineering/11.Technical  
specifications

	Document №: <b>ME1-MP-TRS-0364</b> <b>TECHNICAL SPECIFICATION</b>	Рев. No: 0 Дата: 10.01.2018
	<b>Inspection and repair of „Sempell“ safety valves</b>	Страница: 2/6

## TABLE OF CONTENTS

<b>1. RESUME.....</b>	<b>3</b>
<b>2. SCOPE OF WORK.....</b>	<b>3</b>
<b>3. TECHNICAL REQUIREMENTS .....</b>	<b>4</b>
<b>3.1. Technical requirements to the Contractor .....</b>	<b>4</b>
<b>3.2. Technical requirements for the quality execution of the service .....</b>	<b>5</b>
<b>4. HSE AND SECURITY REQUIREMENTS .....</b>	<b>5</b>
<b>5. REFERENCE DOCUMENTS .....</b>	<b>5</b>

	Document №: <b>ME1-MP-TRS-0364</b> <b>TECHNICAL SPECIFICATION</b>	Рев. No: 0 Дата: 10.01.2018
	<b>Inspection and repair of „Sempell“ safety valves</b>	Страница: 3/6

## 1. RESUME

In relation to the safe operation of the equipment, it is necessary to be carried out an inspection, repair and adjustment of fittings manufactured by „Sempell“

## 2. SCOPE OF WORK

The scope of work includes:

### 2.1 Repair activities and technological operations of Safety valves LBB11AA201:

- Inspection and assessment of the technical condition (TC).
- Inspection and assessment of the spring unit technical condition
- Inspection and assessment of the drive unit technical condition
- Safety valve servicing
- Drive unit servicing
- Polishing and inspection of the thickness of the packing surfaces
- Fitting and assembling of spring and drive unit
- Stroke adjustment
- Pull up (Tightening) adjustment in closed position
- Submitting with service report
- Commissioning

### 2.2 Repair activities and technological operations of Safety valves drum :

- Inspection and assessment of the technical condition (TC).
- Inspection and assessment of the spring unit technical condition
- Inspection and assessment of the drive unit technical condition
- Safety valve servicing
- Seat ring refurbishment by padding or any other method proposed by the Contractor and approved by the contracting authority
- Mechanical treatment of the seat ring
- Servicing of the drive unit.
- Polishing and inspection of the thickness of the packing surfaces
- Fitting and assembling of spring and drive unit
- Stroke adjustment
- Pull up (Tightening) adjustment in closed position
- Submitting with service report
- Commissioning

There is a wear of the valve body seat ring of the drum safety valves installed on the territory of the plant and this is at variance with the technical requirements of the manufacturer  
 In appendix 01HAD01 AA201, which is an inseparable part of this document, on page 7,

	Document №: <b>ME1-MP-TRS-0364</b> <b>TECHNICAL SPECIFICATION</b>	Рев. No: 0 Дата: 10.01.2018
	<b>Inspection and repair of „Sempell“ safety valves</b>	Страница: 4/6

the height of the worn seat ring is shown in red. The Contractor is to propose some options for refurbishment of the problem zones and to submit a refurbishment works plan to the contracting authority for approval and coordination. All activities which are to be done by the Contractor should be in accordance with the technical requirements of the safety valves manufacturer.

All necessary materials and consumables for the refurbishment of the valve seat ring are Contractor's obligation.

Quality assessment criteria of the executed works:

- Lack of leakages in closed position of the fittings
- Normal flow rate of the fluid in open position of the fittings
- Lack of leakages from repaired flange joints
- Lack of leakages from repaired glands
- Lack of leakages from repaired pipe fittings drives
- The operating characteristics of the fittings should correspond to their design characteristics

In case of need, for elimination of additional scope of activities, appeared after the inspection of the equipment, the contracting authority reserves its right to hire maintenance staff from the Contractor on a man-hour rate basis.

The estimated additional man-hours, as well as the desired professionals for hiring by the contracting authority are specified in Appendix ME1-MP-TRS-0364-A1, Bill of quantities which is an inseparable part of this document.

The execution of the subject matter of the order - according to the Outage schedule of TPP AES-3C Maritza East 1 for 2018.

Expected dates for units' outage:

from 07.08.2018 - 01.09.2018 and from 18.08.2018 - 15.09.2018.

### 3. TECHNICAL REQUIREMENTS

#### 3.1. Technical requirements to the Contractor

To prove his technical capabilities, the Contractor is to submit the following documents (certifying that he has the necessary competence to execute the order):

- List of services, identical or similar with the subject matter of the public procurement order, executed during the last three years as of the offer submission date
- The contracting authority requires at least one executed service in the last three years which is identical or similar with the subject matter of the public procurement order
- A list of the technical persons (of the Contractor and his managing personnel), including those responsible for quality control with their education information, professional qualification and work experience.
- Contractor's Technical equipment statement for the execution of the public procurement
- Declaration of conformity (a proof for the manufacturer's conformity with the quality management systems standard in application field analogous to the public procurement - ISO 9001:2008 or equivalent)

	Document №: <b>ME1-MP-TRS-0364</b> <b>TECHNICAL SPECIFICATION</b>	Рев. No: 0 Дата: 10.01.2018
	<b>Inspection and repair of „Sempell“ safety valves</b>	Страница: 5/6

### 3.2. Technical requirements for the quality execution of the service

The Contractor is obliged to:

- To execute and ensure the carrying out of the repair activities according to the manufacturer's instructions for all types of fittings
- To ensure all technical means for the execution of quality repair works in conformity with the terms set by the contracting authority
- To ensure the necessary qualified personnel for the execution of quality repair works in conformity with the terms set by the contracting authority
- The contractor should have the necessary technical skills, organizational skills and work experience for the safe and quality execution of the works within the terms specified by the contracting authority
- To submit to the contracting authority certificates of quality for all materials and consumables used during the execution of the works.

For the quality execution of the service, the Contractor is to ensure the minimum required equipment for the carrying out of the subject matter of the public procurement.

## 4. HSE AND SECURITY REQUIREMENTS

### 4.1. Site visit prior to offer preparation

The site visit must be scheduled in advance and coordinated with the contracting authority. For admission to the site, the applicant's representatives must have personal protective equipment – safety helmet, safety shoes with a protective toe cap and safety glasses. The applicant must submit a request for access 24 hours prior to his visit to the site. For this purpose he should send to the contact person of the contracting authority, a list of people who will visit the site with information on all three names, personal ID number and title. Before admission to the site each representative of the applicant must pass an initial safety indoctrination, which is held by authorized persons of the contracting authority, on any working day from 9.00 h and 13:00.

### 4.2 Instructions for preparation of permit-to-work documents

For access to the site, the Contractor submits the documents described in “Instructions for preparation of permit-to work documents” which are published in the buyer's profile

### 4.3 HSE requirements for contractors

Each contractor is required to comply with HSE requirements defined in section “**HSE requirements**” published in the buyer's profile.

The contractor must provide MSDS (material safety data sheet) of the used chemical substances (if used), prior to the commencement of the activities under the subject-matter of the order.

## 5. REFERENCE DOCUMENTS



	Document №: <b>ME1-MP-TRS-0364</b> <b>TECHNICAL SPECIFICATION</b>	Рев. No: 0 Дата: 10.01.2018
	<b>Inspection and repair of „Sempell“ safety valves</b>	Страница: 6/6

List of documents, submitted by the contracting authority to the Contractor:

Document number	Description
ME1-MP-TRS-0364-A1	Bill of quantities
0 1HAD01 AA201	Technical documentation – Safety valve drum
0 1LBB11 AA201	Technical documentation – Safety valve



Утвърдил: <sup>Заличено съгл.  
чл.23 ал.2 от ЗЗЛД</sup>  
/Управител Ей И Ес-ЗС Марица Изток 1 ЕООД /

Дата: 10.01.2018

Изготвил:

Николай Армянов

Заличено съгл.  
чл.23 ал.2 от ЗЗЛД

Проверил:

Димо Бахов

Милен Стоянов

Заличено съгл.  
чл.23 ал.2 от ЗЗЛД

## ТЕХНИЧЕСКА СПЕЦИФИКАЦИЯ

Наименование:

Подмяна пароразпределителна решетка БРОУ НН  
Sempell 155L.0550.0800

Документ:

ME1-MP-TRS-0368

Местоположение на документа в Системата за контрол на документи MS Share Point на Ей И Ес Марица

Библиотека:/1.ТЕЦ/5.Инженеринг/11.Технически спецификации

	Документ №: <b>ME1-MP-TRS-0368</b> <b>ТЕХНИЧЕСКА СПЕЦИФИКАЦИЯ</b>	Рев. No: 0 Дата: 10.01.2018
	<b>Подмяна пароразпределителна решетка БРОУ НН</b> <b>Sempell 155L.0550.0800</b>	Страница: 2/5

## Съдържание

<b>1. РЕЗЮМЕ .....</b>	<b>3</b>
<b>2. ОБХВАТ НА РАБОТАТА .....</b>	<b>3</b>
<b>3. ТЕХНИЧЕСКИ ИЗИСКВАНИЯ .....</b>	<b>3</b>
<b>3.1. Технически изисквания към Изпълнителя .....</b>	<b>3</b>
<b>3.2. Технически изисквания за качествено изпълнение на услугата .....</b>	<b>4</b>
<b>4. ИЗИСКВАНИЯ ПО ОСИГУРЯВАНЕ НА ЗБУТ, ООС И СИГУРНОСТ ...</b>	<b>4</b>
<b>5. РЕФЕРЕНТНИ ДОКУМЕНТИ.....</b>	<b>5</b>

	Документ №: <b>ME1-MP-TRS-0368</b> <b>ТЕХНИЧЕСКА СПЕЦИФИКАЦИЯ</b>	Рев. No: 0 Дата: 10.01.2018
	<b>Подмяна пароразпределителна решетка БРОУ НН Sempell 155L.0550.0800</b>	Страница: 3/5

## 1. РЕЗЮМЕ

Във връзка с безопасната експлоатация на съоръженията, е необходимо да се извърши подмяна на пароразпределителна решетка БРОУ НН Sempell 155L.0550.0800 на блок 1

## 2. ОБХВАТ НА РАБОТАТА

В обхвата на работата се включва:

Подмяна пароразпределителна решетка БРОУ НН Sempell 155L.0550.0800

- Инспекция и оценка на ТС на регулиращ клапан.
- Инспекция и оценка на ТС на пружинен блок
- Демонтаж на пароразпределителна решетка
- Проверка на корпуса на клапана за дефекти.
- Монтаж на нова пароразпределителна решетка.
- Проверка на заваръчния шев за дефекти.
- Полиране и проверка за плътност на уплътнителни повърхности на регулиращ клапан.
- Сглобяване и присъединяване на пружинен и хидравличен блок
- Настройка на хода
- Настройка на натяга при затворено положение.
- Предаване с ремонтен протокол
- Въвеждане в експлоатация.

При необходимост, за отстраняване на допълнителен обем от дейности, възникнали след инспекцията на оборудването, възложителят си запазва правото да ангажира ремонтен персонал от изпълнителя на човеко часове.

Прогнозните допълнителни човеко часове, както и желаните длъжности от възложителя, са описани в приложение ME1-MP-TRS-0368-A1 количествена сметка, която е неразделна част от този документ.

Изпълнението на предмета на поръчката – съгласно ремонтния график на ТЕЦ Ей И Ес-3С Марица Изток 1 за 2018 година.

Очаквани дати за престой на блоковете:

от 07.08.2018 до 01.09.2018 и от 18.08.2018 до 15.09.2018.

## 3. ТЕХНИЧЕСКИ ИЗИСКВАНИЯ

### 3.1. Технически изисквания към Изпълнителя

За доказване техническите си възможности, изпълнителят да предостави следните документи доказващи възможността за изпълнение на поръчката:

- Списък на услуги, които са еднакви или сходни с предмета на обществената поръчка, изпълнени през последните три години, считано от датата на подаване на офертата.

	Документ №: <b>ME1-MP-TRS-0368</b> <b>ТЕХНИЧЕСКА СПЕЦИФИКАЦИЯ</b>	Рев. No: 0 Дата: 10.01.2018
	<b>Подмяна пароразпределителна решетка БРОУ НН</b> <b>Sempell 155L.0550.0800</b>	Страница: 4/5

- Възложителят изисква минимум една извършена услуга през последните три години, които са еднакви или сходни с предмета на обществената поръчка.
- Списък на технически лица, включително на тези, отговарящи за контрола на качеството с посочване на образованието, професионалната квалификация и професионалния опит на Изпълнителя и на ръководните му служители.
- Декларация за техническото оборудване, с което разполага Изпълнителя за изпълнение на обществена поръчка.
- Сертификат удостоверяващ съответствието на производителя със стандарт за системи за управление на качеството в област аналогична на поръчката ISO 9001:2008 или еквивалент.

### 3.2. Технически изисквания за качествено изпълнение на услугата

Изпълнителят е длъжен:

- Да извършва и гарантира изпълнението на ремонтните дейности съгласно инструкциите на производителя за всеки тип арматура.
- Да осигури всички технически средства за извършване на качествен и съобразен със сроковете на Възложителя ремонт.
- Да притежава необходимия квалифициран персонал за извършване на качествен и съобразен със сроковете на Възложителя ремонт.
- Изпълнителите да притежават необходимите технически възможности, организационни възможности, опит за безопасно и качествено изпълнение на работите в посоченият от Възложителя срок.
- Да предостави на възложителя, сертификати за качество на всички вложени от него материали и консумативи.

За качественото изпълнение на услугата, изпълнителя трябва да разполага с минимално изискуемо оборудване за осигуряване изпълнението на предмета на поръчката.

## 4. ИЗИСКВАНИЯ ПО ОСИГУРЯВАНЕ НА ЗБУТ, ООС И СИГУРНОСТ

### 4.1.Посещение на обекта за изготвяне на оферта

Посещението на обекта трябва да бъде планирано предварително и координирано с Възложителя. За допускане до обекта представителите на Кандидата трябва да имат лични предпазни средства – предпазна каска, обувки със защитно бомбе и предпазни очила. Кандидатът трябва да подаде заявка за достъп 24 часа преди посещението на обекта. За целта трябва да изпрати до лицето за контакт от страна на Възложителя списък на хората, които ще посетят обекта с информация за трите имена, ЕГН и длъжност. Преди допускане до обекта всеки представител на Кандидата трябва да премине начален инструктаж по безопасност, който се провежда от упълномощени лица на Възложителя всеки работен ден от 9:00 ч и 13 часа.

	Документ №: <b>ME1-MP-TRS-0368</b> <b>ТЕХНИЧЕСКА СПЕЦИФИКАЦИЯ</b>	Рев. No: 0 Дата: 10.01.2018
	<b>Подмяна пароразпределителна решетка БРОУ НН</b> <b>Sempell 155L.0550.0800</b>	Страница: 5/5

#### 4.2. Указания за подготовка на документи за допускане до работа

За допускане до работа Изпълнителят предоставя документите, описани в „Указания за подготовка на документи за допускане до работа“, които са публикувани в профила на купувача.

#### 4.3. Изисквания по ЗБР и ОС за Изпълнители

Всеки Изпълнител е задължен да спазва изискванията по ЗБР и ОС, определени в „Изисквания по ЗБР и ОС“, които са публикувани в профила на купувача.

Изпълнителят трябва да предостави, информационен лист за безопасност, на използваните химични вещества (ако такива се използват), преди започване на дейностите по предмета на поръчката.

### 5. РЕФЕРЕНТНИ ДОКУМЕНТИ

Списък на документите, предоставени от Възложителя на Изпълнителя:

Номер на документа	Наименование
ME1-MP-TRS-0364-A1	Количествена сметка

Приложение 1		Документ № ME1-MP-TRM-0368-A1					
Поименна пароразпределителна решетка БРОУ NH Sempell 155L 0550 0800							
<b>КОЛИЧЕСТВЕНА СМЕТКА</b>							
Забележки:							
№	Description	Описание	Мат. Номер	Мерна единица / Unit	Количество / Quantity	Единица / Price BGN	Стойност / Value BGN
Подмяна на резервни части на "SEMPPELL" за БРОУ ПП Replacement of spare parts production "SEMPPELL" for LP Bypass							
1	Exchanging of seat ring on site	Подмяна на улавяващия лимб и решетка	N/A	бр./au	1		0,00
2	Special device for mounting and dismounting	Устройство за монтаж/демонтаж	N/A	бр./pc	1		0,00
3	Rental Fixed Price for Mobile lathe, Clamping ring and High - speed grinding machine for valves	Наем на оборудване за обработка	N/A	бр./au	1		0,00
4	Pre-approved Documents	Разработка на документация	N/A	бр./au	1		0,00
<b>5</b>	<b>Daily rates (10h/day)</b>	<b>Дневна ставка (10ч/ден)</b>					
5.1	From Monday to Friday	От понеделник до петък	N/A	час/hour	1		0,00
5.2	On Saturday	В събота	N/A	час/hour	1		0,00
5.3	On Sunday	В неделя	N/A	час/hour	1		0,00
5.4	On public holidays 100%	През национални празници 100%	N/A	час/hour	1		0,00
5.5	On public holidays 150%	През национални празници 150%	N/A	час/hour	1		0,00
<b>6</b>	<b>Rates for work after 10<sup>th</sup> working hour</b>	<b>Ставка след 10<sup>ти</sup> работен час</b>					
6.1	From Monday to Friday	От понеделник до петък	N/A	час/hour	1		0,00
6.2	On Saturday	В събота	N/A	час/hour	1		0,00
6.3	On Sunday	В неделя	N/A	час/hour	1		0,00
6.4	On public holidays 100%	През национални празници 100%	N/A	час/hour	1		0,00
6.5	On public holidays 150%	През национални празници 150%	N/A	час/hour	1		0,00
<b>7</b>	<b>Travelling-cost per each travelling hour</b>	<b>Пътни разходи</b>					
7.1	From Monday to Friday	От понеделник до петък	N/A	час/hour	1		0,00
7.2	On Saturday	В събота	N/A	час/hour	1		0,00
7.3	On Sunday	В неделя	N/A	час/hour	1		0,00
7.4	On public holidays	През национални празници	N/A	час/hour	1		0,00
Забележки:							
1 За коректно попълване на Количествената сметка, моля попълнете само жълтите полета / For correctly filling in the BoQ, please fill only the yellow fields							
2 Посочените цени да се попълнят без ДДС / The prices to be filled without VAT							
3 Плащането по договора ще се извършва на база доказани количества / Payments under the contract will be carried out based on proven quantities							



**Endorsed by:**

Todor Belezhkov, Plant Manager AES-3C Maritza  
East 1 EOOD

Дата: 10.01.2018

**Prepared by:**

**Approved by:**

Nikolay Armyanov

Dimo Bahov

Milen Stoyanov

## TECHNICAL SPECIFICATION

Description:

**Seat ring CPL replacement LP-Bypass valve  
Sempell 155L.0550.0800**

Document:

**ME1-MP-TRS-0368**

Controlled copy location in AES Maritza Document  
Control System MS Share Point

Library:

1.PowerPlant/5.Engineering/11.Technical  
specifications



	Document №: <b>ME1-MP-TRS-0368</b> <b>TECHNICAL SPECIFICATION</b>	Rev. No: 0 Date: 10.01.2018
	<b>Seat ring CPL replacement LP-Bypass valve</b> <b>Sempell 155L.0550.0800</b>	Page: 2/5

## TABLE OF CONTENTS

<b>1. RESUME.....</b>	<b>Error!</b>
Bookmark not defined.	
<b>2. SCOPE OF WORK.....</b>	<b>3</b>
<b>3. TECHNICAL REQUIREMENTS .....</b>	<b>3</b>
<b>3.1. Technical requirements to the Contractor .....</b>	<b>3</b>
<b>3.2. Technical requirements for the quality execution of the service .....</b>	<b>4</b>
<b>4. HSE AND SECURITY REQUIREMENTS .....</b>	<b>4</b>
<b>5. REFERENCE DOCUMENTS .....</b>	<b>5</b>

	Document №: <b>ME1-MP-TRS-0368</b> <b>TECHNICAL SPECIFICATION</b>	Rev. No: 0 Date: 10.01.2018
	<b>Seat ring CPL replacement LP-Bypass valve</b> <b>Sempell 155L.0550.0800</b>	Page: 3/5

## 1. RESUME

In relation to the safe operation of the equipment, it is necessary to be carried out a replacement of the Seat ring coupling LP-Bypass valve Sempell 155L.0550.0800 of Unit 1

## 2. SCOPE OF WORK

The scope of work includes:

Seat ring CPL. replacement LP-Bypass valve Sempell 155L.0550.0800

- Inspection and assessment of the technical condition of control valve
- Inspection and assessment of the technical condition of spring unit
- Dismounting of seat ring coupling
- Valve body defects inspection
- Mounting of new seat ring CPL.
- Weld quality testing
- Polishing and thickness inspection of the packing surfaces of the control valve
- Fitting and assembling of spring and hydraulic unit
- Stroke adjustment
- Pull up (Tightening) adjustment in closed position
- Submitting with service report
- Commissioning

In case of need, for elimination of additional scope of activities, appeared after the inspection of the equipment, the contracting authority reserves its right to hire maintenance staff from the Contractor on a man-hour rate basis.

The estimated additional man-hours, as well as the desired professionals for hiring by the contracting authority are specified in Appendix ME1-MP-TRS-0368-A1, Bill of quantities which is an inseparable part of this document.

The execution of the subject matter of the order - according to the Outage schedule of TPP AES-3C Maritza East 1 for 2018.

Expected dates for units' outage:

from 07.08.2018 - 01.09.2018 and from 18.08.2018 - 15.09.2018.

## 3. TECHNICAL REQUIREMENTS

### 3.1. Technical requirements to the Contractor

To prove his technical capabilities, the Contractor is to submit the following documents (certifying that he has the necessary competence to execute the order):

- List of services, identical or similar to the subject matter of the public procurement order, executed during the last three years as of the offer submission date
- The contracting authority requires at least one executed service in the last three years which is identical or similar to the subject matter of the public procurement order

	Document №: <b>ME1-MP-TRS-0368</b> <b>TECHNICAL SPECIFICATION</b>	Rev. No: 0 Date: 10.01.2018
	<b>Seat ring CPL replacement LP-Bypass valve</b> <b>Sempell 155L.0550.0800</b>	Page: 4/5

- A list of the technical persons (of the Contractor and his managing personnel), including those responsible for quality control with their education information, professional qualification and work experience
- Contractor's Technical equipment statement for the execution of the public procurement order
- Declaration of conformity (a proof for the manufacturer's conformity with the quality management systems standard in application field analogous to the public procurement - ISO 9001:2008 or equivalent)

### **3.2. Technical requirements for the quality execution of the service**

The Contractor is obliged to:

- To execute and ensure the carrying out of the repair activities according to the manufacturer's instructions for all types of fittings
- To ensure all technical means for the execution of quality repair works in conformity with the terms set by the contracting authority
- To ensure the necessary qualified personnel for the execution of quality repair works in conformity with the terms set by the contracting authority
- The contractor should have the necessary technical skills, organizational skills and work experience for the safe and quality execution of the works within the terms specified by the contracting authority
- To submit to the contracting authority certificates of quality for all materials and consumables used during the execution of the works.

For the quality execution of the service, the Contractor is to ensure the minimum required equipment for the carrying out of the subject matter of the public procurement.

## **4. HSE AND SECURITY REQUIREMENTS**

### **4.1. Site visit prior to offer preparation**

The site visit must be scheduled in advance and coordinated with the contracting authority. For admission to the site, the applicant's representatives must have personal protective equipment – safety helmet, safety shoes with a protective toe cap and safety glasses. The applicant must submit a request for access 24 hours prior to his visit to the site. For this purpose he should send to the contact person of the contracting authority, a list of people who will visit the site with information on all three names, personal ID number and title. Before admission to the site each representative of the applicant must pass an initial safety indoctrination, which is held by authorized persons of the contracting authority, on any working day from 9.00 h and 13:00.

### **4.2 Instructions for preparation of permit-to-work documents**

For access to the site, the Contractor submits the documents described in "Instructions for preparation of permit-to work documents" which are published in the buyer's profile

### **4.3 HSE requirements for contractors**

	Document №: <b>ME1-MP-TRS-0368</b> <b>TECHNICAL SPECIFICATION</b>	Rev. No: 0 Date: 10.01.2018
	<b>Seat ring CPL replacement LP-Bypass valve</b> <b>Sempell 155L.0550.0800</b>	Page: 5/5

Each contractor is required to comply with HSE requirements defined in section “**HSE requirements**” published in the buyer’s profile.

The contractor must provide MSDS (material safety data sheet) of the used chemical substances (if used), prior to the commencement of the activities under the subject-matter of the order.

## 5. REFERENCE DOCUMENTS

List of documents, submitted by the contracting authority to the Contractor:

Document number	Description
ME1-MP-TRS-0368-A1	Bill of quantities

Emerson Process Management Romania SRL, Our address is Str. GARA HERASTRAU 2-4 5th Fl Sector 2 NOVA BLDG  
020334 BUCURESTI ROMANIA, Our VAT Number is RO24466149/ Our Trade Register No. is: J40/15683/2008  
/Participant's full name, commercial address, telephone and fax, UIC and VAT registration number/

/пълно наименование на участника, търговски адрес, телефон и факс, ЕИК и ИИ по ЗДС/

ТЕХНИЧЕСКО ПРЕДЛОЖЕНИЕ / TECHNICAL OFFER

към оферта за участие в обществена поръчка с предмет: "Изпитания на предпазни клапани на енергичен котел производство SEMPELL, инспекция и ремонт на предпазни клапани SEMPELL, доставка на резервни части производство SEMPELL и подмяна пароразпределителна решетка БРОУ НН Sempell 155L.0550.0800"  
for participation in a public procedure with subject: „Testing of boiler safety relief valves manufactured by Sempell, inspection and repair of SEMPELL safety valves, supply of spare parts SEMPELL and seat ring CPL replacement L.P-Bypass valve Sempell 155L.0550.0800

№	Описание/Description	Описание/Description	Материален № / Material No.	Мерни единици / Unit of measure	Колчество / Quantity	Производител и страна на произход/Manufacturer and country of origin	Срок за доставка на резервни части или услуга/ Delivery time for spare parts or services	Гаранционен срок след доставка на услуга / Guarantee period	Забележка/Remark
Резервни части / Spare parts									
1	PACKING SET	Комплект набивка	10.313.271	бр./pc	1	Sempell and Sempell's standard	17 working weeks (refer note 2)	Supplied parts will carry a warranty of 8000 EOH or 12 months from the date of installation or 18 months from the date of dispatch whichever occurs first	1. Partial shipment / invoicing is allowed 2. Lead Time in working weeks unless otherwise stated. Please note that 2 weeks during December and 2 weeks during August are excluded due to holidays season
2	COVER SEAL RING	Гарнигура	10.313.276	бр./pc	1	Sempell and	17 working	Supplied	1. Partial
3	safety washer	Обезопасителна шабба	10.320.324	бр./pc	4	Sempell and	17 working	Supplied	1. Partial
4	50122365 THRUST RING EU/ECCN Code: NO CLASS	Салников пръстен DRW pos.289	10.359.755	бр./pc	1	Sempell and Sempell's standard	17 working weeks (refer note 2)	Supplied parts will carry a warranty of 8000 EOH or 12 months from the date of installation or 18 months from the date of dispatch whichever occurs first	1. Partial shipment / invoicing is allowed 2. Lead Time in working weeks unless otherwise stated. Please note that 2 weeks during December and 2 weeks during August are excluded due to holidays season
5	50098811 GUIDE BUSH EU/ECCN Code: NO CLASS Your fig NO-308	Долна салникова втулка	10.359.756	бр./pc	1	Sempell and Sempell's standard	17 working weeks (refer note 2)	Supplied parts will carry a warranty of 8000 EOH or 12 months from the date of installation or 18 months from the date of dispatch whichever occurs first	1. Partial shipment / invoicing is allowed 2. Lead Time in working weeks unless otherwise stated. Please note that 2 weeks during December and 2 weeks during August are excluded due to holidays season
6	50163699 SAET RING CPL. EU/ECCN Code: NO CLASS Your fig NO-44+45	Уплътняващо лице+решетка	10.359.757	бр./pc	1	Sempell and Sempell's standard	17 working weeks (refer note 2)	Supplied parts will carry a warranty of 8000 EOH or 12 months from the date of installation or 18 months from the date of dispatch whichever occurs first	1. Partial shipment / invoicing is allowed 2. Lead Time in working weeks unless otherwise stated. Please note that 2 weeks during December and 2 weeks during August are excluded due to holidays season

7	50002018 STUD EU/ECCN Code: NO CLASS Your fig NO-295	Шпунка	10.359.758	бр./pc	8	Sempell and Sempell's standard	17 working weeks (refer note 2)	Supplied parts will carry a warranty of 8000 EOH or 12 months from the date of installation or 18 months from the date of dispatch whichever occurs first	1. Partial shipment / invoicing is allowed 2. Lead Time in working weeks unless otherwise stated. Please note that 2 weeks during December and 2 weeks during August are excluded due to holidays season
8	50073617 SELEEVE EU/ECCN Code: NO CLASS Your fig NO-296	Втулка	10.359.759	бр./pc	8	Sempell and Sempell's standard	17 working weeks (refer note 2)	Supplied parts will carry a warranty of 8000 EOH or 12 months from the date of installation or 18 months from the date of dispatch whichever occurs first	1. Partial shipment / invoicing is allowed 2. Lead Time in working weeks unless otherwise stated. Please note that 2 weeks during December and 2 weeks during August are excluded due to holidays season
9	50002164 HEXAGONAL NUT EU/ECCN Code: NO CLASS Your fig NO-297	Гайка	10.359.760	бр./pc	8	Sempell and Sempell's standard	17 working weeks (refer note 2)	Supplied parts will carry a warranty of 8000 EOH or 12 months from the date of installation or 18 months from the date of dispatch whichever occurs first	1. Partial shipment / invoicing is allowed 2. Lead Time in working weeks unless otherwise stated. Please note that 2 weeks during December and 2 weeks during August are excluded due to holidays season
10	Packing Cord 6x6mm,L=325	Уплътняващо въже 6x6mm,L=325	10.313.269	м/м	1	Sempell and Sempell's standard	17 working weeks (refer note 2)	Supplied parts will carry a warranty of 8000 EOH or 12 months from the date of installation or 18 months from the date of dispatch whichever occurs first	1. Partial shipment / invoicing is allowed 2. Lead Time in working weeks unless otherwise stated. Please note that 2 weeks during December and 2 weeks during August are excluded due to holidays season
11	Pressure filter regulator SEMPELL	Филтър, регулатор за налягане SEMPELL	10.319.975	бр./pc	2	Sempell and Sempell's standard	17 working weeks (refer note 2)	Supplied parts will carry a warranty of 8000 EOH or 12 months from the date of installation or 18 months from the date of dispatch whichever occurs first	1. Partial shipment / invoicing is allowed 2. Lead Time in working weeks unless otherwise stated. Please note that 2 weeks during December and 2 weeks during August are excluded due to holidays season

12	Locking plate 50042285	Закоптяща шайба 50042285	10.330.250	бр/pc	1	Sempell and Sempell's standard	17 working weeks (refer note 2)	Supplied parts will carry a warranty of 8000 EOH or 12 months from the date of installation or 18 months from the date of dispatch whichever occurs first	1. Partial shipment / invoicing is allowed unless otherwise stated. Please note that 2 weeks during December and 2 weeks during August are excluded due to holidays season
13	Transport	Транспорт	N/A	-----	1	-----	-----	-----	-----
14	Packing	Опаковка	N/A	-----	1	-----	-----	-----	-----
<b>Услуги / Services</b>									
<b>Техническа спецификация № ME1-MP-TRM-0344 / Technical Specification № ME1-MP-TRM-0364</b>									
1.1	Safety Valve МПП, type SOT U-380 510-06X, size 380 /510	Предпазен клапан МПП, тип SOT U-380 510-06X, размер 380 /510	N/A		4				
1.2	Safety valve drum type SOH M-100-200 05X, size 100 /200	Предпазен клапан барабан, тип SOH M-100-200 05X, размер 100 /200	N/A		2				
<b>Техническа спецификация № ME1-MP-TRM-0364 / Technical Specification № ME1-MP-TRM-0364</b>									
2.1	Repair activities and technological operations of Safety valves LBB11AA201	Ремонтни дейности и технологични операции Предпазни клапани МПП	N/A		4				
2.2	Repair activities and technological operations of Drum Valves Drum HAD01AA201	Ремонтни дейности и технологични операции Предпазни клапани Барабан	N/A		2				
<b>Дневни ставки / Daily rates Construction Technical</b>									
<b>Англизиране ремонтен персонал от изпълнителя на човеко часове при нужда/Engaging maintenance personnel of the Contractor of man hours if necessary</b>									
3	Daily rates (10h/day)	Дневна ставка (10ч/ден)							
3.1	From Monday to Friday	От понеделник до петък	N/A	час/hour	1				
3.2	On Saturday	В събота	N/A	час/hour	1				
3.3	On Sunday	В неделя	N/A	час/hour	1				
3.4	On public holidays 100%	През национални празници 100%	N/A	час/hour	1				
3.5	On public holidays 150%	През национални празници 150%	N/A	час/hour	1				
4	Rates for work after 10 <sup>th</sup> working hour	Ставка след 10 <sup>а</sup> работен час							
4.1	From Monday to Friday	От понеделник до петък	N/A	час/hour	1				
4.2	On Saturday	В събота	N/A	час/hour	1				
4.3	On Sunday	В неделя	N/A	час/hour	1				
4.4	On public holidays 100%	През национални празници 100%	N/A	час/hour	1				
4.5	On public holidays 150%	През национални празници 150%	N/A	час/hour	1				
<b>Daily rates Assembly Fitter / Дневни ставки монтажник</b>									
5	Daily rates (10h/day)	Дневна ставка (10ч/ден)							
5.1	From Monday to Friday	От понеделник до петък	N/A	час/hour	1				
5.2	On Saturday	В събота	N/A	час/hour	1				
5.3	On Sunday	В неделя	N/A	час/hour	1				
5.4	On public holidays 100%	През национални празници 100%	N/A	час/hour	1				
5.5	On public holidays 150%	През национални празници 150%	N/A	час/hour	1				
6	Rates for work after 10 <sup>th</sup> working hour	Ставка след 10 <sup>а</sup> работен час							
6.1	From Monday to Friday	От понеделник до петък	N/A	час/hour	1				
6.2	On Saturday	В събота	N/A	час/hour	1				
6.3	On Sunday	В неделя	N/A	час/hour	1				
6.4	On public holidays 100%	През национални празници 100%	N/A	час/hour	1				
6.5	On public holidays 150%	През национални празници 150%	N/A	час/hour	1				
<b>Daily rates Service Technical / Дневни ставки Service Technical</b>									
7	Daily rates (10h/day)	Дневна ставка (10ч/ден)							
7.1	From Monday to Friday	От понеделник до петък	N/A	час/hour	1				
7.2	On Saturday	В събота	N/A	час/hour	1				
7.3	On Sunday	В неделя	N/A	час/hour	1				
7.4	On public holidays 100%	През национални празници 100%	N/A	час/hour	1				
7.5	On public holidays 150%	През национални празници 150%	N/A	час/hour	1				
8	Rates for work after 10 <sup>th</sup> working hour	Ставка след 10 <sup>а</sup> работен час							
8.1	From Monday to Friday	От понеделник до петък	N/A	час/hour	1				
8.2	On Saturday	В събота	N/A	час/hour	1				
8.3	On Sunday	В неделя	N/A	час/hour	1				
8.4	On public holidays 100%	През национални празници 100%	N/A	час/hour	1				
8.5	On public holidays 150%	През национални празници 150%	N/A	час/hour	1				
<b>Travelling-cost per nech travelling hour/Пътни разходи</b>									
9.1	From Monday to Friday	От понеделник до петък	N/A	час/hour	1				
9.2	On Saturday	В събота	N/A	час/hour	1				
9.3	On Sunday	В неделя	N/A	час/hour	1				
9.4	On public holidays	През национални празници	N/A	час/hour	1				

Подмяна на резервни части на "SEMPELL" за БРОУ НН Техническа спецификация № ME1-MP-TRM-0368  
Replacement of spare parts production "SEMPELL" for LP Bypass Technical Specification № ME1-MP-TRM-0368

1	Exchanging of seat ring on site	Подмяна на уплътняващо лице и решетка	N/A	бр./au	1				
2	Special device for mounting and dismounting	Устройство за монтаж/демонтаж	N/A	бр./pc	1				
3	Rental Fixed Price for Mobile latho, Clamping ring and High - speed grinding machine for valves.	Наем на оборудване за обработка	N/A	бр./au	1				
4	Pre-approved Documents	Разработка на документация	N/A	бр./au	1				
5	Daily rates (10h/day)	Дневна ставка (10ч/ден)							
5.1	From Monday to Friday	От понеделник до петък	N/A	час/hour	1				
5.2	On Saturday	В събота	N/A	час/hour	1				
5.3	On Sunday	В неделя	N/A	час/hour	1				
5.4	On public holidays 100%	През национални празници 100%	N/A	час/hour	1				
5.5	On public holidays 150%	През национални празници 150%	N/A	час/hour	1				
6	Rates for work after 10th working hour	Ставка след 10я работен час							
6.1	From Monday to Friday	От понеделник до петък	N/A	час/hour	1				
6.2	On Saturday	В събота	N/A	час/hour	1				
6.3	On Sunday	В неделя	N/A	час/hour	1				
6.4	On public holidays 100%	През национални празници 100%	N/A	час/hour	1				
6.5	On public holidays 150%	През национални празници 150%	N/A	час/hour	1				
7	Travelling-cost per each travelling hour	Пътни разходи							
7.1	From Monday to Friday	От понеделник до петък	N/A	час/hour	1				
7.2	On Saturday	В събота	N/A	час/hour	1				
7.3	On Sunday	В неделя	N/A	час/hour	1				
7.4	On public holidays	През национални празници	N/A	час/hour	1				

Венка доставяна ще бъде придружена от: / Each delivery shall be accompanied by:

- Опаковъчен лист / Packing list;
- Приемно-предавателен протокол / Acceptance Certificate;
- Сертификат за качество или Декларация за съответствие от производителя / Certificate of quality or Declaration of conformity from the manufacturer;
- Чертеж на изделието (ако е приложимо) / Drawing of the product (if applicable);
- Протокол за извършената работа / Completed Works Certificate;

1. Приемаме при извършване на дейностите, които са предмет на поръчката да спазим техническите изисквания на възложителя, заложен в техническите спецификации.

We accept, when carrying out the activities subject of the tender, to observe the technical requirements of the contracting authority set out in the technical specifications.

2. Ние сме съгласни валидността на нашата оферта да бъде 4 (четири) месеца от крайния срок за получаване на оферти и ще остане обвързваща за нас, като може да бъде приета по всяко време преди изтичане на този срок /

We agree the validity of our offer to be 4 (four) months from the deadline for receipt of offers and will remain binding upon us and may be accepted at any time before expiration of this period.

Други документи касещи изпълнението на предмета на поръчката, по преценка на участника:

Other documents concerning the performance of the subject of the contract, at the discretion of the participant:

Certificate of Conformity.....

Владан: Владаси (име и фамилия) / (name and surname)

30.05.2018 (дата) / (date)

Finance Manager (длъжност на управляващия/представяващия участника) / (title of Participant's manager/representative)

Emerson Process Mnnagement Romania SRL (Participant's name)



Зал.сѡгл.чл.23  
ал.2 от 33ЛД



Приложение № 3 / Appendix № 3

Образец/Template							
Emerson Process Management Romania SRL, Our address is Str. GARA HERASTRAU 2-4 5th Fl Sector 2 NOVA DLDG 020334 BUCURESTI ROMANIA, Our VAT Number is RO24466149/ Our Trade Register No. is: J40/15683/2008							
/Participant's full name, commercial address, telephone and fax, UIC and VAT registration number/							
/също наименованието на участника, търговски адрес, телефон и факс, ЕИК и ИИ по ЗДДС/							
ЦЕНОВО ПРЕДЛОЖЕНИЕ I.1 по Техническа спецификация MEI-MP-TRS-0343 Доставка на резервни части производство на „SEMPELL“ PRICE OFFER I.1 according to Technical specification MEI-MP-TRS-0343 Supply of spare parts manufactured by "SEMPELL"							
към оферта за участие в обществена поръчка с предмет: "Изпитвания на предпазни клапани на енергичен котел производство SEMPELL, инспекция и ремонт на предпазни клапани SEMPELL, доставка на резервни части производство SEMPELL и подмяна проразпределителна решетка БРОУ ИИ Sempell 155L.0550.0800" a part of the Offer for participation in a procedure with subject: "Testing of boiler safety relief valves manufactured by Sempell, inspection and repair of SEMPELL safety valves, supply of spare parts SEMPELL and seat ring CPL replacement LP-Бурав valve Sempell 155L.0550.0800"							
Забележки / Remarks							
1 За коректно попълване на количествената сметка моля попълнете само жълтите полета. / Please fill in only the yellow fields							
2 Посочените цени да се попълват без ДДС. / The specified prices to be VAT-exclusive							
3 За всяка позиция се попълва единична цена / Unit price to be filled in for each position							
№	Описание/Description	Номенклатурен номер на производителя / Manufacturer's serial	Материален № / Material No.	Мерна единица / Unit of measure	Количество / Quantity	Единична цена / Unit price EUR	Обща цена / Total price EUR
1	PACKING SET	Комплект набивка	10.313.271	бр./pc	1	357,99	357,99
2	COVER SEAL RING	Гарнитура	10.313.276	бр./pc	1	1513,55	1.513,55
3	safety washer	Обезопасителна шайба	10.320.324	бр./pc	4	6,73	26,92
4	50122363 THRUST RING EU/ECCN Code: NO CLASS Your fig NO-289	Салников пръстен DRW роз 289	10.359.755	бр./pc	1	14396,93	14.396,93
5	50098811 GUIDE BUSH EU/ECCN Code: NO CLASS Your fig NO-308	Донна салникова буталка	10.359.756	бр./pc	1	346,08	346,08
6	50163699 SAET RING CPL EU/ECCN Code: NO CLASS Your fig NO-44+45	Уплътняващо лице+решетка	10.359.757	бр./pc	1	37274,94	37.274,94
7	50002018 STUD EU/ECCN Code: NO CLASS Your fig NO-295	Шпилька	10.359.758	бр./pc	8	40,56	324,48
8	50073617 SELEEV6 EU/ECCN Code: NO CLASS Your fig NO-296	Втулка	10.359.759	бр./pc	8	21,45	171,60
9	50002164 HEXAGONAL NUT EU/ECCN Code: NO CLASS Your fig NO-297	Гайка	10.359.760	бр./pc	8	10,13	81,04
10	Packing Cord 6x6mm,L=325	Уплътняващо въже 6x6mm, L=325	10.313.269	м/м	0,325	54,85	17,83
11	Pressure filter regulator SEMPELL	Филтър, регулатор за налягане SEMPELL	10.319.975	бр./pc	2	470,34	940,68
12	Locking plate 50042285	Законтрираща шайба 50042285	10.330.250	бр./pc	1	6,54	6,54
13	Transport	Транспорт			1	1000,00	1.000,00
14	Packing	Опковка			1	50,00	50,00
<b>ОБЩО ЕВРО / TOTAL EUR:</b>							<b>56.509,58</b>

Валидността на ценовото предложение е четири месеца / The validity of our offer is four months

ПОДПИС И ПЕЧАТ / SIGNATURE AND STAMP:

Водещ Власи (име и фамилия) / (name and surname)

30.05.2018 (дата) / (date)

Finance Manager (длъжност на управляващия/представяващия участника) / (title of Participant's manager/representative)

Emerson Process Management Romania SRL (наименование на участника) / (Participant's name)

Зал. съгл. чл. 23  
ал. 2 от ЗЗЛД

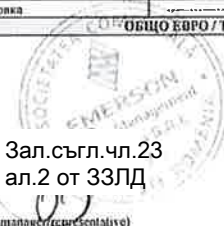

Образец/Template							
Emerson Process Management Romania SRL, Our address is Str. GARA HEIASTRAU 2-4 5th Fl Sector 2 NOVA BLDG 020334 BUCURESTI ROMANIA, Our VAT Number is RO24466149/ Our Trade Register No. is J40/1568J/2008							
/Participant's full name, commercial address, telephone and fax, UIC and VAT registration number/							
/Тълку наименование из участника, търговски адрес, телефон и факс, ЕИК и ИИ по ЗДДС/							
ЦЕНОВО ПРЕДЛОЖЕНИЕ 1.3 по Техническа спецификация ME1-MP-TRS-0364 Изпитвания на предпазни клапани на енергичен котел, производство на Sempell PRICE OFFER 1.3 according to Technical specification ME1-MP-TRS-0364 Inspection and repair of Sempell safety valves							
към оферта за участие в обществена поръчка с предмет: "Изпитвания на предпазни клапани на енергичен котел производство SEMPELL, инспекция и ремонт на предпазни клапани SEMPELL, доставка на резервни части производство SEMPELL и подмяна проразпределителна решетка БРОУ ИП Sempell 15SL.0550.0800" a part of the OPI for participation in a procedure with subject: "Testing of boiler safety relief valves manufactured by Sempell, inspection and repair of SEMPELL safety valves, supply of spare parts SEMPELL and seat ring CPL replacement LP-Дурица valve Sempell 15SL.0550.0800"							
Забелешки / Remarks	1. За коректно попълване на количествените сметки моля попълнете само жълтите полета. / Please fill in only the yellow fields						
	2. Посочените цени да се попълват без ДДС. / The specified prices to be VAT exclusive						
	3. За всяка позиция се попълва единична цена. / Unit price to be filled in for each position						
	4. Плащането по договора ще се извършва на база дадени количества. / Payments under the contract will be carried out based on proven quantities.						
№	Description	Описание	Мат. Помер	Мерна единица / Unit	Количество / Quantity	Ед. цена / Price EUR	Стойност / Value EUR
1	Repair activities and technological operations of Safety valves LBB11AA201	Ремонтни дейности и технологични операции Предпазни клапани МПН	N/A	бр./pc	4	9667,00	38668,00
2	Repair activities and technological operations of Drum Valves Drum HAD01AA201	Ремонтни дейности и технологични операции Предпазни клапани Боробан	N/A	бр./pc	2	9667,00	19334,00
	<b>IMPORTANT NOTE CONCERNING arts. 1 and 2</b> Please take into consideration that for the performance of the overhaul works a plant shutdown is necessary. - This quotation does not comprise the delivery of spare parts. - The overhaul works will be carried out by one Service Technician and one Assembly Filter. Per Unit (2 x SOT U - 3R0 510-06X and 1 x SOH M - 100-200 05X) the duration of the work performance will last about seven working days on site plus travelling times. For the assignment performance an exact assignment date has to be agreed.						
<b>Общо:</b>							<b>58002,00</b>
№	Description	Описание	Мат. Помер/М.т. №	Мерна единица / Measure Unit	Количество / Quantity	Ед. цена / Unit Price EUR	Стойност / Value EUR
1.1	Testing Safety valves LBB11AA201		N/A	бр./pc	4	3667,00	14668,00
2.1	Testing Drum Valves Drum HAD01AA201		N/A	бр./pc	2	3667,00	7334,00
	<b>IMPORTANT NOTE CONCERNING arts. 1.1 and 2.1</b> Please take into consideration that for the performance of the testing works the plant has to be in operation. - The testing works will be carried out by one Service Technician and one Assembly Filter. The duration of the work performance on site will last about five working days on site plus travelling times. For the assignment performance an exact assignment date has to be agreed.						
1.2 and 2.2	Rental fee for Special Equipment						
	* daily rate for the testing device (SESITEST)					230,00	
	* daily rate for VB Tool Box					20,00	
	* daily rate for Cleaning Tool Box					20,00	
	<b>IMPORTANT NOTE CONCERNING arts. 1.2 and 2.2</b> The rental fee will be charged only for the assignment time. But if we do not receive our equipment back within one week after the assignment ending, we will also charge the rental fee for each day of delay until we receive our equipment back in our workshop in Karschenbroich. All necessary equipment will be transported by airfreight. The arising freight charges or excess luggage charges will be invoiced upon expenses. Arising freight forwarder charges will be passed on with a handling surcharge of 12 %.						
<b>Общо:</b>							<b>22002,00</b>
<b>Point 3 to Point 4.5 Deleted - N/A</b>							
Ангажирано ремонтен персонал от изпълнителя на часове при нужда							
<b>Daily rates Construction Technical / Дневни ставки</b>							
3	Daily rates (10h/day)	Дневна ставка (10ч/ден)					
3.1	From Monday to Friday	От понеделник до петък	N/A	час/hour	1	N/A	
3.2	On Saturday	В събота	N/A	час/hour	1	N/A	
3.3	On Sunday	В неделя	N/A	час/hour	1	N/A	
3.4	On public holidays 100%	През национални празници 100%	N/A	час/hour	1	N/A	
3.5	On public holidays 150%	През национални празници 150%	N/A	час/hour	1	N/A	
4	Rates for work after 10 <sup>th</sup> working hour	Ставка след 10 <sup>а</sup> работен час					
4.1	From Monday to Friday	От понеделник до петък	N/A	час/hour	1	N/A	
4.2	On Saturday	В събота	N/A	час/hour	1	N/A	
4.3	On Sunday	В неделя	N/A	час/hour	1	N/A	
4.4	On public holidays 100%	През национални празници 100%	N/A	час/hour	1	N/A	
4.5	On public holidays 150%	През национални празници 150%	N/A	час/hour	1	N/A	
<b>Daily rates Assembly Filter / Дневни ставки монтажник</b>							
5	Daily rates (10h/day)	Дневна ставка (10ч/ден)					
5.1	From Monday to Friday	От понеделник до петък	N/A	човекочас man/hour	1	113,90	113,90
5.2	On Saturday	В събота	N/A	човекочас man/hour	1	140,90	140,90
5.3	On Sunday	В неделя	N/A	човекочас man/hour	1	160,00	160,00
5.4	On public holidays 100%	През национални празници 100%	N/A	човекочас man/hour	1	183,30	183,30
5.5	On public holidays 150%	През национални празници 150%	N/A	човекочас man/hour	1	221,70	221,70

6 Rates for work after 10 <sup>th</sup> working hour		Ставка след 10 <sup>о</sup> работен час					
6.1	From Monday to Friday	От понеделник до петък	N/A	човеческо време / man/hour	1	129,20	129,20
6.2	On Saturday	В събота	N/A	човеческо време / man/hour	1	129,20	129,20
6.3	On Sunday	В неделя	N/A	човеческо време / man/hour	1	144,50	144,50
6.4	On public holidays 100%	През национални празници 100%	N/A	човеческо време / man/hour	1	167,70	167,70
6.5	On public holidays 150%	През национални празници 150%	N/A	човеческо време / man/hour	1	206,20	206,20
<b>Daily rates Service Technical / Дневни ставки Service Technical</b>							
7 Daily rates (10h/day)		Дневна ставка (10ч/ден)					
7.1	From Monday to Friday	От понеделник до петък	N/A	човеческо време / man/hour	1	163,90	163,90
7.2	On Saturday	В събота	N/A	човеческо време / man/hour	1	204,60	204,60
7.3	On Sunday	В неделя	N/A	човеческо време / man/hour	1	233,70	233,70
7.4	On public holidays 100%	През национални празници 100%	N/A	човеческо време / man/hour	1	268,40	268,40
7.5	On public holidays 150%	През национални празници 150%	N/A	човеческо време / man/hour	1	326,50	326,50
8 Rates for work after 10 <sup>th</sup> working hour		Ставка след 10 <sup>о</sup> работен час					
8.1	From Monday to Friday	От понеделник до петък	N/A	човеческо време / man/hour	1	194,80	194,80
8.2	On Saturday	В събота	N/A	човеческо време / man/hour	1	194,80	194,80
8.3	On Sunday	В неделя	N/A	човеческо време / man/hour	1	218,10	218,10
8.4	On public holidays 100%	През национални празници 100%	N/A	човеческо време / man/hour	1	252,90	252,90
8.5	On public holidays 150%	През национални празници 150%	N/A	човеческо време / man/hour	1	311,00	311,00
Important Note: If there is no work on Saturdays or Sundays the client will have to pay the expenses of 22,00 € per day and the overnight accommodation charges of 90,00 € per night as well as the compensation payment of € 275,00 per day.							
<b>Travelling-cost per each travelling hour Assembly Fitter /Пътни разходи</b>							
9.1	From Monday to Friday	От понеделник до петък	N/A	човеческо време / man/hour	1	113,90	113,90
9.2	On Saturday	В събота	N/A	човеческо време / man/hour	1	140,90	140,90
9.3	On Sunday	В неделя	N/A	човеческо време / man/hour	1	160,00	160,00
9.4	On public holidays	През национални празници	N/A	човеческо време / man/hour	1	183,30	183,30
<b>Travelling-cost per each travelling hour Service Technician /Пътни разходи</b>							
9.5	From Monday to Friday	От понеделник до петък	N/A	човеческо време / man/hour	1	163,90	163,90
9.6	On Saturday	В събота	N/A	човеческо време / man/hour	1	204,60	204,60
9.7	On Sunday	В неделя	N/A	човеческо време / man/hour	1	233,70	233,70
9.8	On public holidays	През национални празници	N/A	човеческо време / man/hour	1	268,40	268,40

Валидността на ценовото предложение е четири месеца / The validity of our offer is four months

**Additional Billing Conditions:**

Waiting times which are beyond our responsibility and any expenditure of time of our personnel for safety briefing, registration, access authorisation as well as for any check in or check out procedures will be considered as working time. Furthermore, any additional arising costs for documents (e.g. plant ID card) will be passed on with a handling surcharge of 12%. Social Facilities (e.g. lockable storage rooms, sanitary facilities, recreation room) have to be provided by the customer. In case that we receive any invoice, the costs will be re-invoiced with a handling surcharge of 12%. Assignment related public authority costs will be passed on with a handling surcharge of 12%. The invoice to your order will be elaborated according to the real costs and hours on the undersigned record of our personnel. Additional equipment and tools will be invoiced according to the real operation times. Spare parts provided from our side will be charged according to usage and material certificate. Arising transport charges will be passed on with a handling surcharge of 12%.

ПОДПИС и ПЕЧАТ / SIGNATURE AND STAMP:

Vogdan Nicolae Dufacu (име и фамилия) / (name and surname)

30.05.2018 (дата) / (date)

Finance Manager ( длъжност на управляващия/представяващия участник) / (title of Participant's manager/representative)

Emergen Process Management Romania SRL (наименование на участника) / (Participant's name)

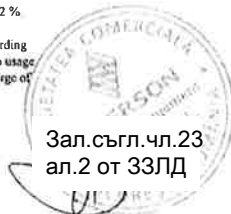

Emerson Process Management Romania SRL, Our address is Str. GARA HERASTRAU 2-4 5th Fl Sector 2 NOVA BLDG 016334 BUCURESTI ROMANIA, Our VAT Number is RO24466149/ Our Trade Register No. is: J40/15683/2008 /Participant's full name, commercial address, telephone and fax, UIC and VAT registration number/ /Тълно наименование на участника, търговски адрес, телефон и факс, ЕИК и НН по ЗДДС/							Образец/Template	
ЦЕНОДО ПРЕДЛОЖЕНИЕ 1.4 по Техническа спецификация МВ1-МР-TRS-0368 Подмяна пароразпределителна решетка БРОУ НН Sempell 155L.0550.0800 PRICE OFFER 1.4 according to Technical specification MB1-MP-TRS-0368 Seat ring CPL replacement LP-Bypass valve Sempell 155L.0550.0800								
към оферта за участие в обществена поръчка с предмет: "Изпитания на предпазни клапани на енергичен котел производство SEMPELL, инспекция и ремонт на предпазни клапани SEMPELL, доставка на резервни части производство SEMPELL и подмяна пароразпределителна решетка БРОУ НН Sempell 155L.0550.0800" a part of the Offer for participation in a procedure with subject: "Testing of boiler safety relief valves manufactured by Sempell, inspection and repair of SEMPELL safety valves, supply of spare parts SEMPELL and seal ring CPL replacement LP-Bypass valve Sempell 155L.0550.0800"								
Забележки / Remarks								
1. За коректно попълване на количествената сметка моля попълнете само жълтите полета. / Please fill in only the yellow fields								
2. Посочените цени да се попълват без ДДС. / The specified prices to be VAT-exclusive.								
3. За всяка позиция се попълва единична цена. / Unit price to be filled in for each position.								
3. Плащането по договора ще се извършва на база доказани количества. / Payments under the contract will be carried out based on proven quantities.								
№	Description	Описание	Мат. Номер	Мерна единица / Unit	Количество / Quantity	Ед.цена / Price EUR	Стойност / Value EUR	
Подмяна на резервни части на "SEMPELL" за БРОУ НН								
1	Exchanging of seat ring on site	Подмяна на ухлятыяващо лице на решетка.	N/A	бр./au	1	35000,00	35.000,00	
2	Special device for mounting and dismounting	Устройство за монтаж/демонтаж	N/A	бр./pc	1	0,00	0,00	
		Important note concerning art. 2: The special mounting device for the disassembling/mounting of the seat ring were delivered with the last job in 2017 with the Sempell job number 209342. Please be aware that for the coming exchange of the seat ring this device is necessary.						
3	Rental Fixed Price for Mobile lathe, Clamping ring and Hidis - speed grinding machine for valves	Наем на оборудване за обработка	N/A	бр./au	1	4875,00	4.875,00	
4	Pre-approved Documents	Разработка на документация	N/A	бр./au	1	0,00	0,00	
		Important note concerning art. 3 - Delivered last year						
5	Daily rates (10h/day)	Дневна ставка (10ч/ден)						
5.1	From Monday to Friday	От понеделник до петък	N/A	човекочас man /hour	1	139,70	139,70	
5.2	On Saturday	В събота	N/A	човекочас man /hour	1	173,70	173,70	
5.3	On Sunday	В неделя	N/A	човекочас man /hour	1	198,10	198,10	
5.4	On public holidays 100%	През национални празници 100%	N/A	човекочас man /hour	1	227,10	227,10	
5.5	On public holidays 150%	През национални празници 150%	N/A	човекочас man /hour	1	275,80	275,80	
6	Rates for work after 10 <sup>th</sup> working hour	Ставка след 10 <sup>а</sup> работен час						
6.1	From Monday to Friday	От понеделник до петък	N/A	човекочас man /hour	1	163,00	163,00	
6.2	On Saturday	В събота	N/A	човекочас man /hour	1	163,00	163,00	
6.3	On Sunday	В неделя	N/A	човекочас man /hour	1	183,00	183,00	
6.4	On public holidays 100%	През национални празници 100%	N/A	човекочас man /hour	1	212,00	212,00	
6.5	On public holidays 150%	През национални празници 150%	N/A	човекочас man /hour	1	261,00	261,00	
7	Travelling-cost per each travelling hour	Пътни разходи						
7.1	From Monday to Friday	От понеделник до петък	N/A	човекочас man /hour	1	139,70	139,70	
7.2	On Saturday	В събота	N/A	човекочас man /hour	1	173,70	173,70	
7.3	On Sunday	В неделя	N/A	човекочас man /hour	1	198,10	198,10	
7.4	On public holidays	През национални празници	N/A	човекочас man /hour	1	227,20	227,20	
<b>ОБЩО / TOTAL:</b>								

Валидността на ценовото предложение е четири месеца / The validity of our offer is four months

**Note:**

1. The client will provide the annealing equipment including personnel
2. The client will carry out the welding.
3. In order to evaluate whether the valves can be refurbished, we suggest that a structural examination on the valve bodies as well as the inlet and outlet nozzles be conducted before beginning the refurbishment.
4. A stress relieving after the welding is not necessary
5. Sempell will provide a welding plan. We do not take any warranty for the welding, if an outside company carries out the welding.
6. The companies that will carry out the welding have normally a valid welding procedure qualification with all necessary requirements and parameters for this case of welding. It could be possible that the parameters are different as mentioned in our welding plan
7. The Sempell welding plan contains all requirements and parameters, as if we would weld the weld joint in our facility.
8. For the seat ring, exchanging onsite the special mounting device delivered with the job number 209342 is necessary

**Personnel Requirements:**

- 1 Lathe Operator
- 1 Supervisor

**To be provided at the site by the client**

We assume that the client will provide the following at the site:

- a) Scaffolding
- b) Lockable room for tools and equipment
- c) Construction electricity to the required work areas ( ca. 20m) Distributor including air connection
- d) Sanitary facilities
- e) Crane and transportation equipment
- f) Open access for our personnel, construction supervision and their vehicles during the entire timeframe of the work
- g) Insulating, painting/coating and electrical work are not included in the scope of our work
- h) An exhaust system for the work conducted within the plant

**Comments regarding assembly:**

The assembly price is calculated for a one-shift production and a 50-hour work-week (Monday – Friday). In the event that the client should request more labor hours, the client is responsible for all overtime surcharges and will be invoiced as such.

We based our calculation on the assumption that the work can be conducted in a continuous manner and that our work will not be interrupted by waiting times.

In the unforeseen event that our work is interrupted for reasons, we are not responsible for or if the work time-frame is extended, the client will be invoiced for the additional costs based on actual time and material costs incurred.

We assume that the valves are cold and isolated and can be worked on in accordance to all safety regulations.

**Inspections**

Personal inspection costs for the inspection agencies are not included in the quotation and will be invoiced to you separately based on actual incurred costs.

**Time Schedule**

The execution of the work can be conducted by our qualified staff during the next revision in 2018

- Set-up time for beginning of the refurbishment
- 10 weeks after receiving of the written purchase order
- Execution timeframe: ca 9 days / Valve

**Warranty**

The warranty period is 12 months as from the delivery date.

**ПОДПИС И ПЕЧАТ / SIGNATURE AND STAMP:**

Подпишете си Виласи (име и фамилия) / (name and surname)

30.05.2018 (дата) / (date)

Finance Manager (длъжност на управляващия/представяващия участник) / (title of Participant's manager/representative)

Emerson Process Management Romania SRL (наименование на участника) / (Participant's name)



## Приложение № 4

СПОРАЗУМЕНИЕ за правата и задълженията на страните и за координиране на мерките за осигуряване на здравословни и безопасни условия на труд

### I. ПРЕДМЕТ НА СПОРАЗУМЕНИЕТО:

1. С настоящото споразумение се определят изискванията, правата и задълженията на страните за осигуряване на здравословни и безопасни условия на труд на своите работници, както и за опазване на живота и здравето на други лица, които се намират в района на извършваната от тях дейност на територията на ВЪЗЛОЖИТЕЛЯ.

### II. ОБЩИ ИЗИСКВАНИЯ:

1. Длъжностните лица на ВЪЗЛОЖИТЕЛЯ и ИЗПЪЛНИТЕЛЯ, които организират и управляват трудовите процеси, отговарят за осигуряване на здравословни и безопасни условия на труд на работещите в ръководените от тях дейности. Те са длъжни незабавно да се информират взаимно за всички опасности и вредности.
2. На работната площадка не могат да се извършват други дейности извън договорените. Дейностите се изпълняват след специален инструктаж на лицата на ИЗПЪЛНИТЕЛЯ.
3. Движението на работещите по територията на обекта да се извършва по обозначените маршрути, като се внимава за неравности по терена, отворени шахти, движещи се МПС и други обозначени или необозначени опасности, застрашаващи живота и здравето.
4. Когато в едно помещение и/или на две нива се извършва дейност от работници на ВЪЗЛОЖИТЕЛЯ и ИЗПЪЛНИТЕЛЯ, лицата по чл. 1 от настоящия раздел вземат мерки за осигуряване на взаимната безопасност.
5. По време на работа се забранява достъпа на странични лица, незаети пряко с извършването на договорените дейности.
6. Съоръженията, стълбите и площадките, използвани при работа на височина, трябва да са стандартни и да отговарят на всички условия за безопасност.
7. При извършване на огневи работи работниците на ВЪЗЛОЖИТЕЛЯ и на ИЗПЪЛНИТЕЛЯ са длъжни да спазват противопожарните правила. Пушенето на територията на предприятието на ВЪЗЛОЖИТЕЛЯ може да се извършва само на обозначените за това места.

## Appendix 4

AGREEMENT  
on the rights and obligations of the Parties and on coordination of measures to ensure health and safety at work

### I. SUBJECT OF THE AGREEMENT

1. This agreement establishes the requirements, rights and obligations of the Parties to ensure health and safety at work of their workers and to protect the life and health of others who are in the area of their activities on the site of the Contracting Entity.

### II. GENERAL REQUIREMENTS

1. The employees of the Contracting Entity and the Contractor who organize and manage work processes shall be responsible for ensuring health and safety at work of the workers involved in the activities they manage. They shall immediately inform each other of all dangers and hazards.
2. No other activities except the agreed ones can be performed on the worksite or, by exception, activities subject to prior written permission by the Contracting Entity after special instruction of the Contractor's employees.
3. Movement of workers on site shall take place along designated routes, care being taken of any uneven surfaces, open shafts, moving vehicles and other marked or unmarked dangers threatening life and health.
4. If an activity is performed by employees of the Contracting Entity and of the Contractor in a single room and/or at two levels, the persons mentioned in Art. 1 hereof shall take measures to ensure their mutual safety.
5. During work access shall be prohibited to any unauthorized persons who are not directly involved in the performance of the agreed activities.
6. Equipment, ladders and platforms used for work at height shall be standard and shall meet all safety requirements.
7. When carrying out hot works, employees of the Contracting Entity and the Contractor shall observe the fire safety rules. Smoking on the premises of the Contracting Entity is only allowed in the designated areas.

8. В случай на или при вероятност от възникване на сериозна и непосредствена опасност за здравето и живота, работещите на ВЪЗЛОЖИТЕЛЯ и ИЗПЪЛНИТЕЛЯ са длъжни незабавно да преустановят работата до отстраняване на опасността.

9. При извършване на всички видове работи и дейности по договора, съответните действащи нормативни документи и вътрешни правилници по здраве и безопасност при работа са еднакво задължителни за двете страни.

10. Загубите, причинени от влошаване качеството и удължаване сроковете на извършваните работи, поради отстраняване на отделни лица или спиране на групи/бригади/ за допуснати нарушения на изискванията на правилниците и инструкциите по безопасността на труда, противопожарните строително-технически норми и опазване на околната среда, са за сметка на ИЗПЪЛНИТЕЛЯ.

11. При системно нарушаване от страна на ИЗПЪЛНИТЕЛЯ на изискванията за безопасност и здраве, ВЪЗЛОЖИТЕЛЯ има право едностранно да прекрати действието на договора, без да дължи неустойка на другата страна.

### III. ПРАВА И ЗАДЪЛЖЕНИЯ НА ВЪЗЛОЖИТЕЛЯ:

1. Преди започване на работа по договора ВЪЗЛОЖИТЕЛЯТ извършва начален инструктаж и инструктаж на работното място (ако се изисква) на персонала на ИЗПЪЛНИТЕЛЯ според изискванията на Наредба № РД-07-2 от 16 Декември 2009 г. за условията и реда за провеждането на периодично обучение и инструктаж на работниците и служителите по правилата за осигуряване на здравословни и безопасни условия на труд и ги оформя в съответния дневник. Провеждането на всички останали видове инструктажи е задължение на ИЗПЪЛНИТЕЛЯ.

2. ВЪЗЛОЖИТЕЛЯТ изисква от ИЗПЪЛНИТЕЛЯ списък с имената, документите за правоспособност (ако се изискват за изпълнение на работата) и удостоверенията за придобита квалификационната група на всички лица, които ще работят на територията и в помещенията на ВЪЗЛОЖИТЕЛЯ.

3. ВЪЗЛОЖИТЕЛЯТ се задължава да осигури безопасен достъп на работещите и транспортните средства на ИЗПЪЛНИТЕЛЯ до работното им място, за времетраенето на договора.

4. ВЪЗЛОЖИТЕЛЯТ запознава длъжностните лица на ИЗПЪЛНИТЕЛЯ, които организират и управляват трудовите процеси с разположението на обслужваните съоръжения, специфичните характеристики на работните места и професионалните рискове.

5. ВЪЗЛОЖИТЕЛЯТ се задължава да осигури

8. In case of or likelihood of occurrence of serious and imminent danger to life and health, the employees of the Contracting Entity and the Contractor shall immediately stop work until danger is eliminated.

9. During the execution of all works and activities under the Contract, the relevant applicable regulations and internal rules on health and safety at work shall be equally binding on both Parties.

10. Losses caused by worsening of quality and extending the timeframes of the performed work due to the dismissal of individuals or suspension of groups/teams for violations of the requirements under the rules and instructions on labor safety, industrial fire safety and environmental protection shall be at the expense of the Contractor.

11. Upon persistent breaches of the health and safety requirements by the Contractor, the Contracting Entity may unilaterally terminate the contract without owing any compensation to the other Party.

### III. RIGHTS AND OBLIGATION OF THE CONTRACTING ENTITY

1. Before commencement of the contractual work, the Contracting Entity shall conduct initial induction and instruction at the worksite (if required) to the Contractor's staff as required by Ordinance RD-07-2 of 16 December 2009 on the conditions and procedures for conducting periodic training and instruction of employees on the rules to ensure healthy and safe working conditions, it records them in the relevant log. Conducting of all other types of instruction is the responsibility of the Contractor.

2. The Contracting Entity shall require from the Contractor a list of the names, certification documents (if required for a specific job) and certificates of acquired qualification group for all persons who will work on site and on the premises of the Contracting Entity.

3. The Contracting Entity shall provide safe access of employees and vehicles of the Contractor to the worksite for the duration of the Contract.

4. The Contracting Entity shall make the employees of the Contractor who organize and manage work processes familiar with the location of the serviced facilities, the specific characteristics of the worksite and the occupational hazards.

5. The Contracting Entity shall ensure the implementation

изпълнението на организационните и технически мероприятия преди допускането до работа на персонала на ИЗПЪЛНИТЕЛЯ и обозначи работните им места.

6. Отдел „Здравословни и безопасни условия на труд“ (по-нататък за краткост ЗБУТ) на ВЪЗЛОЖИТЕЛЯ е упълномощен да извършва контролна дейност по спазване на изискванията за безопасност и здраве при работа.

Разпорежданията на неговите служители са задължителни и за персонала на ИЗПЪЛНИТЕЛЯ.

7. ВЪЗЛОЖИТЕЛЯТ има право да отстрани от работната площадка работещи на ИЗПЪЛНИТЕЛЯ, които не са запознати с правилата за здравословни и безопасни условия на труд, не ги спазват или не притежават необходимата правоспособност, както и при възникване на сериозна и непосредствена опасност за здравето и живота им.

8. ВЪЗЛОЖИТЕЛЯТ оказва съдействие на ИЗПЪЛНИТЕЛЯ при възникване по негова (на ИЗПЪЛНИТЕЛЯ) вина за аварии, пожари и/или инциденти, в това число със специализирана техника и наличен персонал.

9. ВЪЗЛОЖИТЕЛЯТ е длъжен да информира своевременно ИЗПЪЛНИТЕЛЯ за вътрешни разпореждания и решения от оперативни съвещания, които са свързани с неговата безопасна работа.

#### IV. ПРАВА И ЗАДЪЛЖЕНИЯ НА ИЗПЪЛНИТЕЛЯ:

1. ИЗПЪЛНИТЕЛЯТ е длъжен да осигури квалифициран персонал за безопасно изпълнение на договорените дейности.

2. ИЗПЪЛНИТЕЛЯТ осигурява присъствието на лицата, които ще изпълняват дейностите по договора на началния инструктаж, провеждан преди започване на работа, и на инструктажа на работното място както и на другите инструктажи, провеждани от ВЪЗЛОЖИТЕЛЯ.

3. При провеждане на началния инструктаж от ВЪЗЛОЖИТЕЛЯ, ИЗПЪЛНИТЕЛЯ представя поименен списък с квалификационната група на всяко лице, включително и на отговорните ръководители и изпълнители на работата, както и на отговорните за безопасността лица, които ще работят на територията на ВЪЗЛОЖИТЕЛЯ.

4. При извършване на дейности, за които се изисква допълнителна квалификация съгласно приложимите нормативни документи, ИЗПЪЛНИТЕЛЯТ е длъжен да представи на ВЪЗЛОЖИТЕЛЯ и документи за съответната правоспособност на своя персонал.

5. Персоналът на ИЗПЪЛНИТЕЛЯ е длъжен да носи по време на работа удостоверенията за придобита квалификационна група по безопасност, както и всички документи, удостоверяващи

of organizational and technical measures before admission of the Contractor's staff to work and also designate their worksites.

6. The Health and Safety Department (hereinafter referred to as HS) of the Contracting Authority is authorized to carry out monitoring for compliance with the requirements of safety and health at work. The instructions of its employees are binding to the Contractor's staff.

7. The Contracting Entity may dismiss from the worksite any Contractor's employees who are not familiar with the rules for health and safety at work, who do not observe them or do not have the necessary capacity, and also in case of serious and immediate risk to their health and life.

8. The Contracting Entity shall provide assistance to the Contractor including specialized equipment and staff in case of accidents, fires and/or incidents due to its fault.

9. The Contracting Entity shall duly inform the Contractor of any internal orders and decisions of the task forces related to its safety at work.

#### IV. RIGHTS AND OBLIGATIONS OF THE CONTRACTOR

1. The Contractor shall provide qualified staff for the safe execution of the contractual activities.

2. The Contractor shall ensure that the persons who will carry out contractual activities are present at the initial instruction held prior to work commencement and at the instruction on the worksite as well as at any other instructions conducted by the Contracting Entity.

3. Before conduction of the initial instruction by the Contracting Entity, the Contractor shall submit a list of the names and the qualification group of each person, including the job managers and performers and the safety persons who will work on the site of the Contracting Entity.

4. When performing activities that require additional qualifications under the applicable regulations, the Contractor shall also furnish to the Contracting Entity the relevant qualification documents of its staff.

5. The Contractor's staff shall while at work have on them their certificates of acquired qualification group in safety, as well as all documents proving the acquired qualifications.



придобита правоспособност.

6. ИЗПЪЛНИТЕЛЯТ носи пълна отговорност за осигуряване и използване на лични предпазни средства от своя персонал.

7. ИЗПЪЛНИТЕЛЯТ носи отговорност за правилното използване на средствата за индивидуална и колективна защита от неговите работници.

8. ИЗПЪЛНИТЕЛЯТ е длъжен да осигури спазването от неговия персонал на дадените от страна на ВЪЗЛОЖИТЕЛЯ инструкции и правила за здравословни и безопасни условия на труд, както и действащите вътрешни актове в тази област.

9. Персоналът на ИЗПЪЛНИТЕЛЯ няма право да започне работа на територията на ВЪЗЛОЖИТЕЛЯ, без допускане от страна на упълномощените лица на ВЪЗЛОЖИТЕЛЯ.

10. ИЗПЪЛНИТЕЛЯТ е длъжен да не допуска премахване на табели и ограждения, да не извършва дейности извън обозначеното работно място, да не затрупва проходи, коридори и площадки с демонтирани възли, резервни части, отпадни материали и други подобни.

11. При извършване на договорените дейности, ИЗПЪЛНИТЕЛЯТ се задължава да не затруднява оперативния персонал при извършване на обходи и обслужване на работещите съоръжения и съоръженията в резерв.

12. ИЗПЪЛНИТЕЛЯТ е длъжен да обезпечи използването на подходящи изправни инструменти и безопасно работно оборудване от своите работници, в това число и правилното и безопасно използване на транспортните средства, като не допуска използване на автомобили с неизправности;

13. ИЗПЪЛНИТЕЛЯТ е длъжен да осигури явяването на работа на своя персонал в отпочинало състояние, както и да не допуска употреба на алкохол или други упойващи вещества през работно време, както и работа под тяхно влияние.

14. ИЗПЪЛНИТЕЛЯТ е длъжен да не допуска лица за извършване на работа, с която последните не са запознати или не притежават изискващата се квалификация и правоспособност.

15. ИЗПЪЛНИТЕЛЯТ е длъжен незабавно да информира съответните длъжностни лица на ВЪЗЛОЖИТЕЛЯ за всяка възникнала ситуация при работа, която може да представлява сериозна и непосредствена опасност за работещите.

16. ИЗПЪЛНИТЕЛЯТ има право да откаже извършването на определена работа, ако са налице обосновани съмнения относно осигурените от ВЪЗЛОЖИТЕЛЯ условия за безопасност и опазване на живота и здравето на работниците. Той незабавно уведомява отдел ЗБУТ на ВЪЗЛОЖИТЕЛЯ за възникналата ситуация.

6. The contractor is solely responsible for the provision and use of personal protective equipment by its employees.

7. The Contractor shall be responsible for the proper use of personal and collective protective equipment by its employees.

8. The Contractor shall ensure that its staff observes the instructions given by the Contracting Entity as well as the rules for health and safety at work and the relevant internal regulations in this regard.

9. The Contractor's staff may not commence work on the site of the Contracting Entity without any authorization by the authorized persons of the Contracting Entity.

10. The Contractor shall not allow removal of signs and fences, and also the Contractor may not carry out activities outside the designated worksite or block passages, corridors and platforms with dismantled assemblies, spare parts, waste materials and the like..

11. When performing the contractual activities, the Contractor shall not hinder the operational personnel to carry out safety walks and maintenance of the operating equipment and the redundant equipment items.

12. The Contractor shall ensure that its employees use appropriate tools in good condition and safe working equipment including proper and safe use of vehicles and the Contractor shall prevent them from using vehicles that are out of order.

13. The Contractor shall ensure that its staff appears to work after having good rest and shall not allow the use of alcohol or other intoxicating substances during the working hours as well as work under their influence.

14. The Contractor shall not allow persons to perform work, which they are not familiar with or do not possess relevant qualifications and competence.

15. The Contractor shall immediately inform the relevant employees of the Contracting Entity of any situation arising at work which might pose a serious and imminent danger to workers.

16. The Contractor may refuse to execute a certain job if there are reasonable doubts about the conditions related to health and safety of the workers provided by the Contracting Entity. The Contractor shall immediately notify the HS Department of the Contracting Entity about this situation.

17. В случаите на възникнали инциденти и трудови злополуки с лица от персонала на ИЗПЪЛНИТЕЛЯ, ръководителят на групата уведомява веднага, както своето ръководство, така и отдел ЗБУТ на ВЪЗЛОЖИТЕЛЯ, след което предприема мерки и оказва съдействие за изясняване на обстоятелствата и причините за злополуката.

18. ИЗПЪЛНИТЕЛЯТ се задължава да поддържа работните си места в подредено, чисто и безопасно състояние. При завършване на всяка част от работата, ИЗПЪЛНИТЕЛЯТ незабавно отстранява от работната площадка всички свои съоръжения, строително оборудване, временни конструкции и отпадни материали, които няма да бъдат използвани на или близо до същото място по време на по-късните етапи от работата.

19. ИЗПЪЛНИТЕЛЯТ има право по своя преценка и в съответствие с нормативните документи да изисква и други мерки за осигуряване на безопасност при работа.

#### V. ДРУГИ УСЛОВИЯ:

1. Длъжностните лица, упълномощени от ВЪЗЛОЖИТЕЛЯ, при констатиране на нарушения на правилата по безопасността на труда от страна на персонала на ИЗПЪЛНИТЕЛЯ имат право:

1.1. Да дават разпореждания или предписания за отстраняване на нарушенията.

1.2. Да отстраняват отделни членове или група /бригада/, като спират работата, ако извършените нарушения налагат това.

1.3. Да дават на ИЗПЪЛНИТЕЛЯ писмени предложения за налагане на санкции на лица, извършили нарушения на територията на ВЪЗЛОЖИТЕЛЯ.

Настоящото споразумение, изготвено в изпълнение изискванията на чл.14, чл.16, чл.18, чл.19 от Закона за здравословни и безопасни условия на труд, е неразделна част от Д О Г О В О Р № 080-18-PP1 и важи до изтичане на срока на действие на договора.

17. In case of incidents and accidents with persons from the Contractor's staff, the head of the team shall immediately notify their management and the HS Department of the Contracting Entity, and then take measures and provide assistance in clarifying the circumstances and reasons of the accident.

18. The Contractor shall keep its worksites tidy, clean and safe. Upon completion of each portion of the work, the Contractor shall immediately remove from the worksite all of its plant, construction equipment, temporary structures and waste materials that will not be used at or near the same place during the later stages of work.

19. Contractor may at its discretion and in accordance with the regulations require additional measures to ensure safety at work.

#### V. OTHER PROVISIONS:

1. The employees authorized by the Contracting Entity, upon identification of any breaches of the rules on labor safety made by the Contractor's staff, may:

1.1. Give instructions or prescriptions for remedy of such breaches;

1.2. Dismiss individual members or groups (teams) by stopping work if the breaches impose it;

1.3. Give the Contractor suggestions in writing for sanctioning of persons who have made violations on the site of the Contracting Entity.

This Agreement prepared to meet the requirements of Art. 14, Art. 16, Art.18, Art. 19 of the Health and Safety at work Act is an integral part of CONTRACT 080-18-PP1 and it shall be in effect until expiry of the Contract.

ВЪЗЛОЖИТЕЛ:

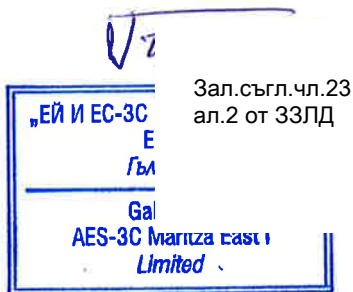

ИЗПЪЛНИТЕЛ:



CONTRACTING ENTITY:

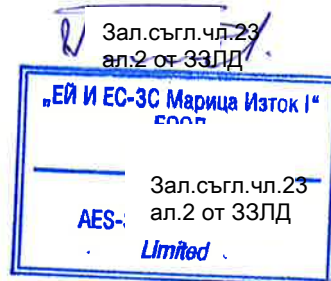

CONTRACTOR:



Зал.съгл.чл.23 ал.2 от 33ЛД

Зал.съгл.чл.23 ал.2 от 33ЛД

ПРИЛОЖЕНИЕ № 5

Appendix 5

ФОРМА ЗА ПОРЪЧКА ЗА ИЗПЪЛНЕНИЕ НА  
УСЛУГАТА

Service Performance Order Form

## ИЗИСКВАНИЯ ПО ЗБР И ОС ЗА ИЗПЪЛНИТЕЛИ

## EHS REQUIREMENTS TO CONTRACTORS

1. Условия за започване на дейности  
**ВЪЗЛОЖИТЕЛЯТ** предоставя на **ИЗПЪЛНИТЕЛЯ** необходимата площ на територията на централата за съхранение на ползваните при работата инструменти и оборудване.  
 Ремонтните работи по съоръжения и оборудване на територията на Ей И Ес Марица се извършват с наряд/нареждане съгласно изискването на Правилник за безопасност и здраве при работа в електрически уредби на електрически топлофикационни централи и по електрически мрежи (ПБЗРЕУЕТЦЕМ), Правилник за безопасност при работа в неелектрически уредби на електрически и топлофикационни централи и по топлопреносни мрежи и хидротехнически съоръжения (ПБРНУЕТЦТМХС) и Процедура за издаване на наряди на **ВЪЗЛОЖИТЕЛЯ**.  
**ИЗПЪЛНИТЕЛЯТ** трябва да осигури, че лицата определени за работа по наряд/нареждане притежават необходимата квалификационна група, съгласно изискването на ПБЗРЕУЕТЦЕМ и ПБРНУЕТЦТМХС.  
 Всички системи и съоръжения, за които се издава наряд/нареждане за работа се обезопасяват от служители на **ВЪЗЛОЖИТЕЛЯ** съгласно изискванията, посочени в наряда/нареждането.  
 При необходимост от Наряд за работа в ограничено пространство или Наряд за изкопни работи, същите се издават само от оторизирани лица на **ВЪЗЛОЖИТЕЛЯ**.  
 Необходимостта от горепосочените наряди (наречени вторични наряди) се определят от **ВЪЗЛОЖИТЕЛЯ**, съвместно с отговорното лице на **ИЗПЪЛНИТЕЛЯ** при подготвянето на Анализ на безопасността при работа/Оценка на риска на задачата, за да може да се определят съответните адекватни предпазни мерки.  
 Всички работи на територията на Ей И Ес Марица по правило се извършват след изготвяне на Анализ на безопасността при работа/Оценка на риска на задачата. Списък с работите, за които е допустимо да се извършват с нареждане и без Анализ на безопасността при работа/Оценка на риска на задачата се предоставя на **ИЗПЪЛНИТЕЛЯ** преди започване на работата.  
**ИЗПЪЛНИТЕЛЯТ** е длъжен да осигури наличието на обучени и сертифицирани лица, способни да оказват Първа долекарска помощ на работното място.

1. Conditions for activity commencement  
 The Contracting Entity shall provide to the Contractor appropriate area on the power plant site where it can store any tools and equipment it uses.  
 Repair work on facilities and equipment on the site of AES Maritza shall be performed with a work permit/work order as required by the Rules for Safety and Health at Work on electrical installations of electrical heating plants and electrical networks, the Rules for Safety at Work on non-electrical installations of electrical heating plants and heating networks and hydraulic structures and the work permit issuing procedure of the Contracting Entity.

The Contractor shall ensure that the persons designated to work under work permit/work order are holders of the appropriate qualification group, as required by the Rules for Safety and Health at Work on electrical installations of electrical heating plants and electrical networks and the Rules for Safety at Work on non-electrical installations of electrical heating plants and heating networks and hydraulic structures.

All systems and facilities subject to issuance of work permits/work orders shall be secured by employees of the Contracting Entity in accordance with the requirements specified in the work permit/work order.

In the event that a work permit for confined spaces or a work permit for excavations is required, they may only be issued by authorized persons of the Contracting Entity.

The need of the above work permits (called secondary work permits) shall be determined by the Contracting Entity together with the responsible person of the Contractor when preparing a Job Safety Analysis/ Task Risk Assessment to ensure appropriate and adequate safety precautions.

All jobs in the AES Maritza are normally performed after a Job Safety Analysis/ Task Risk Assessment has been developed. A list of the jobs that can be performed under orders and require no Job Safety Analysis/ Task Risk Assessment shall be provided to the Contractor prior to proceeding with the work.

The Contractor shall ensure the availability of trained and certified persons, capable of providing first aid at the worksite.

ИЗПЪЛНИТЕЛЯТ определя лице/лица, което координира с ВЪЗЛОЖИТЕЛЯ дейностите, свързани с ЗБР и ОС и отговаря за изпълнението им от страна на ИЗПЪЛНИТЕЛЯ.

ИЗПЪЛНИТЕЛЯТ е длъжен да разполага с необходимите ресурси, като инструменти, машини, приспособления, лични предпазни средства и др., които му позволяват безопасно изпълнение на работите.

## 2. Електрозахранване

ВЪЗЛОЖИТЕЛЯТ осигурява на ИЗПЪЛНИТЕЛЯ временно електрозахранване за времето на изпълнение на дейностите по договор. За тази цел ИЗПЪЛНИТЕЛЯТ предоставя списък на електрическото си оборудване (разпределителни табла, машини, инструменти, агрегати и др.), което ще използва за изпълнение на дейностите, както и максималната сумарна електрическа мощност, консумирана от това оборудване.

Присъединяването на оборудването е задължение на ВЪЗЛОЖИТЕЛЯ.

Полагането на кабелите за временно захранване до точката на присъединяване на електрическото оборудване е задължение на ИЗПЪЛНИТЕЛЯ.

В случай, че ВЪЗЛОЖИТЕЛЯТ осигурява необходимото електрическо оборудване, полагането на кабелите и тяхното присъединяване към точката на захранване е задължение на ВЪЗЛОЖИТЕЛЯ.

Ръчните електрически инструменти, преносимите лампи, преносимите трансформатори и разпределителните табла за временно захранване трябва да съответстват на стандартите, да са технически изправни и да са комплектовани съгласно инструкциите на производителите. Номиналното напрежение и класът на изпълнение на ръчните електрически инструменти, преносимите лампи, преносимите трансформатори и разпределителните табла за временно захранване съответства на средата, в която ще се използват, както следва:

- Работа в среда с нормална опасност
  - ✓ ръчни електрически инструменти – 220/380V; IP44;
  - ✓ преносими лампи – 42V; IP44;
  - ✓ удължителни захранващи кабели – щлангов кабел с щепсели и контакти индустриален тип IP44, 380V, 16/32/63A, 3P+N+E, 6h или IP44, 230V, 16A, 1P+N+E, 6h. Дължина до 30 m при осигурено защитно изключване;
  - ✓ разпределителни табла за временно захранване - 220/380V, с контакти индустриален тип IP44, 380V, 16/32/63A, 3P+N+E, 6h или IP44, 230V, 16A, 1P+N+E, 6h. Осигурена защитно изключване.

The Contractor shall appoint a person / persons to coordinate EHS-related activities with the Contracting Entity and this person shall be responsible for their implementation on behalf of the Contractor.

The Contractor shall have the necessary resources such as tools, machines, devices, personal protective equipment, etc. ensuring safe performance of the work.

## 2. Power Supply

The Contracting Entity shall provide to the Contractor temporary power supply during contract execution. For this purpose, the Contractor shall provide a list of their electrical equipment (patch panels, machinery, tools, generator sets, etc.), which it will use while performing the activities, as well as the total maximum electrical power consumed by this equipment. Connection of the equipment shall be the responsibility of the Contracting Entity.

Laying of the cables for temporary power supply to the electrical equipment connection point shall be the responsibility of the Contractor.

If the Contracting Entity provides the necessary electrical equipment, laying of the cables and their connection to the power supply point of supply shall be the responsibility of the Contracting Entity.

Handheld power tools, portable lamps, portable transformers and distribution panels for temporary power supply shall comply with the standards, and they shall be in good operating condition and fitted with accessories according to their manufacturers instructions. The rated voltage and the protection class of the handheld power tools, portable lamps, portable transformers and distribution panels for temporary power supply shall be appropriate for the environment in which they will be used as follows

- Working in normal risk environment
  - ✓ handheld power tools – 220/380V; IP44;
  - ✓ portable lamps – 42V; IP44;
  - ✓ extension power cords - cable with plugs and sockets of industrial type IP44, 380V, 16/32/63A, 3P+N+E, 6h or IP44, 230V, 16A, 1P+N+E, 6h. Up to 30 m long if emergency shutdown is provided;
  - ✓ distribution panels for temporary power supply - 220/380V, with sockets of industrial type IP44, 380V, 16/32/63A, 3P+N+E, 6h or IP44, 230V, 16A, 1P+N+E, 6h. Up to 30 m long, with an emergency shutdown feature;

• Работа в среда с повишена и особена опасност (включително и на открито)

- ✓ ръчни електрически инструменти – 42V;
- ✓ преносими лампи – 24V;
- ✓ удължителни захранващи кабели – шлангов кабел с щепсели и контакти индустриален тип IP44, 380V, 16/32/63A, 3P+N+E, 6h или IP44, 230V, 16A, 1P+N+E, 6h. Дължина до 30 m при осигурено защитно изключване;
- ✓ разпределителни табла за временно захранване - 220/380V, с контакти индустриален тип IP44, 380V, 16/32/63A, 3P+N+E, 6h или IP44, 230V, 16A, 1P+N+E, 6h. Осигурена защитно изключване.

• Работа в метални резервоари, котли, тунели, кладенци и други затворени пространства

- ✓ ръчните електрически инструменти – 24V;
- ✓ преносимите лампи – 12V;

Използваните ръчни електрически инструменти, преносими лампи и трансформатори задължително трябва да са преминали ежемесечна проверка от компетентно лице на ИЗПЪЛНИТЕЛЯ.

### 3. Газопламъчно рязане и заваряване

При извършване на огневи работи се издава акт за огнева работа. ИЗПЪЛНИТЕЛЯТ е длъжен да предостави на отдел ЗБУТ заповед за определяне на лицата, които могат да изпълняват длъжността „Ръководител на огневи работи“ и списък на изпълнителите на огневи работи с копие на удостоверенията им за правоспособност. Кандидатстването за акт за извършване на огнева работа става пред лицата, имащи право да бъдат издаващи на акт за огнева работа от страна на ВЪЗЛОЖИТЕЛЯ.

Определеният в акта ръководител на огневите работи от страна на ИЗПЪЛНИТЕЛЯ е длъжен преди започване на работа да провери изпълнението на мерките, вписани в акта.

Оборудването за газопламъчно заваряване/рязане трябва да се състои от следните компоненти:

- ✓ Стандартни бутилки за компресирани технически газове с валиден срок на изпитание;
- ✓ Изправни редуцир-вентили, монтирани до спирателния вентил на бутилката;
- ✓ Манометри;
- ✓ Подходящи искроуловители, предпазващи бутилката от възпламеняване;
- ✓ Гъвкави маркучи с дължина до 40 m, отвеждащи газовете до горелката;
- ✓ Възвратни клапани, монтирани на горелката, непозволяващи навлизане на горивен газ в кислородната линия;
- ✓ Горелка;
- ✓ Налични колички за транспортиране на бутилките за технически газове.

• Working in higher than normal risk and specific risk environment (including outdoors)

- ✓ handheld power tools – 42V;
- ✓ portable lamps – 24V;
- ✓ extension power cords - cable with plugs and sockets of industrial type IP44, 380V, 16/32/63A, 3P+N+E, 6h or IP44, 230V, 16A, 1P+N+E, 6h. Up to 30 m long if emergency shutdown is provided;
- ✓ distribution panels for temporary power supply - 220/380V, with sockets of industrial type IP44, 380V, 16/32/63A, 3P+N+E, 6h or IP44, 230V, 16A, 1P+N+E, 6h. Up to 30 m long, with an emergency shutdown feature.

• Working in metal tanks, boilers, tunnels, wells and other enclosed spaces

- ✓ handheld power tools – 24V;
- ✓ portable lamps – 12V;

Any handheld power tools, portable lamps and distribution panels used must pass a monthly inspection carried out by a competent person of the Contractor.

### 3. Gas flame cutting and welding

A hot works certificate is required for the performance of any hot works. The Contractor shall provide to the HS department an order for designating the persons who could act as a Head of the hot works and a list of the hot works doers with a copy of their certificates of competency. Hot works certificate applications shall be submitted to the persons entitled to grant such certificates on behalf of the Contracting Entity.

The Contractor's Head of hot works mentioned in the hot works certificate shall prior to proceeding with the works ensure that the measures listed in the certificate are put in place.

The gas flame welding/cutting equipment shall consist of the following components:

- ✓ Standard cylinders for compressed industrial gases with a valid testing period;
- ✓ Reducing valves in good working condition fitted to the shut-off valve of the cylinder;
- ✓ Pressure gauges;
- ✓ Suitable spark arrestors to protect the cylinder against setting on fire;
- ✓ Flexible hoses up to 40 meters long to supply gas to the burner;
- ✓ Check valves fitted on the burner to prevent any penetration of fuel gas in the oxygen line;
- ✓ Burner;
- ✓ Carts provided for gas cylinder handling.

#### 4. Лични предпазни средства (ЛПС)

Следните лични предпазни средства са задължителни на територията на Ей И Марица:

- ✓ обувки със защитно бомбе и устойчиви на пробождаване ходила,
- ✓ работно облекло,
- ✓ защитна каска,
- ✓ защитни очила,
- ✓ светлоторазително облекло (жилетка или яке) – задължителни само за Съоръжението за депониране на отпадъци (СДО).

ИЗПЪЛНИТЕЛЯТ е длъжен да осигури задължителните ЛПС, както и допълнителни ЛПС, свързани със спецификата на работата и предвидени в Анализ на безопасността при работа/Оценка на риска на задачата. ИЗПЪЛНИТЕЛЯТ осигурява обучение на персонала за правилното им използване. Когато тези ЛПС подлежат на задължителни проверки, ИЗПЪЛНИТЕЛЯТ представя копия от протоколи за извършена проверка.

#### 5. Скелета и преносими стълби

В случай, че изпълняваните дейности изискват работа на височина, се използват скелета индустриален тип, мобилни скелета, подвижни стълби или подвижни площадки.

##### 5.1. Индустриален тип скелета

Този тип скелета се осигуряват от ВЪЗЛОЖИТЕЛЯ. ИЗПЪЛНИТЕЛЯТ посочва мястото на изграждане на скелето, височината и товарносимостта на необходимото скеле. Изграденото скеле се приема от постоянно действаща комисия за приемане на скелета и площадки, назначена от ВЪЗЛОЖИТЕЛЯ. Периодичните проверки (на всеки седем дни) и проверките след модификация на скеле се извършват от лица от постоянно действащата комисия. Ежедневните проверки се извършват от компетентни лица на ИЗПЪЛНИТЕЛЯ.

##### 5.2. Мобилни скелета

Мобилни скелета от модул тип се осигуряват от ИЗПЪЛНИТЕЛЯ. Монтажът на мобилни модулни скелета се извършва от компетентен персонал на ИЗПЪЛНИТЕЛЯ. Приемането и периодичните проверки е задължение на постоянната комисия за приемане на скелета и площадки на ВЪЗЛОЖИТЕЛЯ.

##### 5.3. Преносими стълби

Еднораменни и двураменни преносими стълби се използват за извършване на несложни, краткотрайни операции. За употреба се допускат само стандартни стълби без видими дефекти или повреди. За работа в електрически уредби се използват единствено диелектрични (изолиращи) стълби с валиден срок на проверка.

При работа върху преносима стълба на височина по-голяма от 3м, работещият задължително

#### 4. Personal Protective Equipment (PPE)

The following personal protective equipment are mandatory on the site of AES Maritza:

- ✓ footwear with a protective toe cap and puncture-proof soles;
- ✓ working clothing,
- ✓ protective helmet,
- ✓ protective goggles,,
- ✓ reflective clothing (vest or jacket) - required only for the Waste Disposal Facility (WDF).

The Contractor shall provide the required PPE as well as any additional PPE related to any specific work performed as mentioned in the Job Safety Analysis/ Task Risk Assessment. The Contractor shall provide staff training to its staff on the proper use of PPE. If these PPE are subject to mandatory inspections, the Contractor shall provide copies of their inspection reports.

#### 5. Scaffolding and ladders

If any activities performed require work at height, scaffolding of industrial type, mobile scaffolds, ladders or mobile platforms shall be used.

##### 5.1. Scaffolding of industrial type

This type of scaffolding is provided by the Contracting Entity. The Contractor shall specify the location where scaffolding shall be erected, its height and load capacity required. Following erection, scaffolding shall be accepted by a standing committee appointed to accept scaffolding and platforms by the Contracting Entity. Periodic inspections (every seven days) and inspections after modification of any scaffolds shall be carried out by members of the standing committee. Daily inspections shall be carried out by competent persons of the Contractor.

##### 5.2. Mobile scaffolds

Any mobile scaffolds of modular type shall be provided by the Contractor. The installation of mobile modular scaffolds shall be carried out by competent staff of the Contractor. Acceptance and periodic inspections is the responsibility of the standing committee for acceptance of scaffolding and platforms of the Contracting Entity.

##### 5.3. Ladders

Fixed ladders and step ladders shall be used for performing of simple, short-term operations. Only standard ladders with no visible defects or damage are allowed for use. Only dielectric (insulating) ladders with a valid period of inspection shall be used for work on electrical installations.

When working on a portable ladder at a height greater than 3 meters, the worker must use a safety harness fastening his entire body and attached to a solid and

използва предпазен колан за цяло тяло, закрепен към здрава и сигурна конструкция.

#### 5.4. Подвижни площадки

При необходимост от ползване на подвижни работни площадки същите се осигуряват от ИЗПЪЛНИТЕЛЯ. Подвижните площадки трябва да притежават всички необходими документи, доказващи тяхната годност. Управлението им се възлага на компетентни лица от персонала на ИЗПЪЛНИТЕЛЯ.

**ЗАБРАНЯВА СЕ САМОВОЛНО ДЕМОНТИРАНЕ НА ЕЛЕМЕНТИ НА СКЕЛЕТА ОТ СТРАНА НА ИЗПЪЛНИТЕЛЯ. ПРИ НЕОБХОДИМОСТ ОТ ДЕМОНТИРАНЕ НА ЕЛЕМЕНТ ОТ СКЕЛЕ, ИЗПЪЛНИТЕЛЯТ Е ДЛЪЖЕН ДА УВЕДОМИ ЛИЦЕТО ОТ СТРАНА НА ВЪЗЛОЖИТЕЛЯ, ОТГОВОРНО ЗА ИЗВЪРШВАНАТА РАБОТА.**

6. Общи изисквания за опазване на околната среда  
ИЗПЪЛНИТЕЛЯТ притежава и поддържа нормативно изискваните лицензи, сертификати и разрешителни по околна среда, когато такива са необходими за извършване на дейности по договор.

ИЗПЪЛНИТЕЛЯТ изпълнява общите и специфични изисквания на ВЪЗЛОЖИТЕЛЯ, свързани с опазване на околната среда за всяка конкретна дейност. ИЗПЪЛНИТЕЛЯТ се задължава да информира своите служители за тези изисквания. ИЗПЪЛНИТЕЛЯТ уведомява служителите си, че на територията на ЕИ И ЕС Марица е въведена Интегрирана система за управление на околна среда, здраве и безопасност и управление на активи.

7. Изисквания за опазване чистотата на атмосферния въздух

ИЗПЪЛНИТЕЛЯТ използва само технически изправни транспортни средства.

ИЗПЪЛНИТЕЛЯТ покрива плътно транспортните средства при доставка на прахообразни/разпрашаващи се материали. ИЗПЪЛНИТЕЛЯТ извършва изкопно-насипни и товаро-разтоварни дейности само след прилагане на мерки за предотвратяване и минимизиране на емисии на прах.

На ИЗПЪЛНИТЕЛЯ не се разрешава палене на открит огън без писмено разрешение от страна на ВЪЗЛОЖИТЕЛЯ.

8. Изисквания, свързани с опасни вещества и смеси  
ИЗПЪЛНИТЕЛЯТ предоставя на ВЪЗЛОЖИТЕЛЯ (преди или по време на първата доставка или внасяне на обекта) копия от всички информационни листи за безопасност (ИЛБ) на опасните химични вещества и смеси, отговарящи на изискванията на

secure structure.

#### 5.4. Mobile platforms

If mobile platforms need to be used, they shall be provided by the Contractor. Mobile platforms must have all necessary documents proving their fitness. Control over their use shall be entrusted to competent persons from the Contractor's staff.

**REMOVING OF SCAFFOLDING MEMBERS BY THE CONTRACTOR AT ITS DISCRETION IS ABSOLUTELY FORBIDDEN. IF A SCAFFOLDING MEMBER NEEDS TO BE REMOVED, THE CONTRACTOR MUST INFORM THE CONTRACTING ENTITY'S PERSON RESPONSIBLE FOR THE JOB BEING CARRIED OUT.**

6. General requirements for environmental protection

The Contractor shall hold and maintain any legally required licenses, certificates and permits related to the Environment as necessary for the performance of Contract activities.

The Contractor shall meet the general and specific requirements of the Contracting Entity related to environmental protection for each specific activity. The Contractor shall inform its employees about such requirements.

The Contractor shall notify its employees that there is an integrated management system for environmental, health and safety and asset management put in place on the AES Maritza site.

7. Requirements for keeping the ambient air clean

The contractor shall only use roadworthy vehicles.

The Contractor shall cover tightly any vehicles supplying powder/dusting materials.

The Contractor shall only perform excavation, backfilling and earth transport only after implementing the measures intended to prevent and minimize any dust emissions.

The Contractor is not allowed to light any open fires without written authorization by the Contracting Entity.

8. Requirements relating to hazardous substances and mixtures

The Contractor shall provide to the Contracting Entity (before or during the first shipment or delivery on site) copies of all safety data sheets (MSDS) of any hazardous chemical substances and mixtures that meet the



Закон за защита от вредното въздействие на химични вещества и смеси и Приложение II от Регламент 1907/2006 относно регистрацията, оценката и ограничаването на химикали, изменено с Регламент 453/2010 г. При промяна на ИЛБ ИЗПЪЛНИТЕЛЯТ допълнително предоставя актуализирания документ.

ИЗПЪЛНИТЕЛЯТ предоставя копие от разрешителното/регистрация за употреба, издадено от съответния компетентен орган за внесените пестициди, хербициди и биоциди. Внесените от ИЗПЪЛНИТЕЛЯ опасни химични вещества и смеси са опаковани и етикетирани според изискванията на Наредбата за реда и начина на класифициране, опаковане и етикетирание на химични вещества и смеси. ИЗПЪЛНИТЕЛЯТ съхранява опасни химични вещества и смеси, включително горива и масла на закрито, на площадка/склад одобрени от отдели Опазване на околната среда и ЗБУТ. ИЗПЪЛНИТЕЛЯТ осигурява съвместими и етикетирани съдове и каптажни/събирателни вани за съхранение на течни опасни химични вещества и смеси с обем най-малко 100% от обема на най-големия от съдовете. ИЗПЪЛНИТЕЛЯТ спазва изискванията на ИЛБ за химични вещества и смеси и осигурява копие от ИЛБ на работното място. ИЗПЪЛНИТЕЛЯТ осигурява абсорбиращи материали при работа с опасни химични вещества и смеси. ИЗПЪЛНИТЕЛЯТ извършва транспортиране, товарене и разтоварване на опасни химични вещества и смеси при спазване на приложимото законодателство за превоз на опасни товари. На ИЗПЪЛНИТЕЛЯ не се разрешава внасяне и използване на приоритетни вещества. На ИЗПЪЛНИТЕЛЯ не се разрешава изпускане/дрениране на опасни химични вещества и смеси в каналите за дъждовни води.

#### 9. Изисквания, свързани с отпадъци

На територията на ЕЙ И ЕС Марица е въведена система за разделно събиране на отпадъци. ИЗПЪЛНИТЕЛЯТ осигурява подходящи етикетирани съдове за образуваните от дейността му отпадъци. ИЗПЪЛНИТЕЛЯТ предава на ВЪЗЛОЖИТЕЛЯ само отпадъци, включени в ME1-EHS-PRO-01-A4 Списък на разрешени отпадъци, образувани от дейността на обекта. ВЪЗЛОЖИТЕЛЯТ приема в склад отпадъци опаковки, съдържащи остатъци от опасни вещества или замърсени с опасни вещества, когато опасните вещества са предоставени от него. ИЗПЪЛНИТЕЛЯТ е отговорен да транспортира за последващо оползотворяване или обезвреждане

requirements of the Law on Protection against the harmful effects of chemical substances and mixtures and Appendix II of Regulation 1907/2006 concerning the registration, evaluation and restriction of chemicals, as amended by Regulation 453/2010. If any MSDS is modified, the Contractor shall additionally provide an updated document.

The Contractor shall provide a copy of the license / registration for use issued by a competent authority for imported pesticides, herbicides and biocides.

Any dangerous chemical substances and mixtures brought in by the Contractor shall be packaged and labeled as required in the Regulation on the order and way of classification, packaging and labeling of chemical substances and mixtures.

The Contractor shall store any hazardous chemicals and mixtures including fuels and oils indoors, in areas/warehouses approved by the HS and ENV departments.

The Contractor shall provide appropriate and labeled containers and collection tanks for storage of hazardous liquid chemicals and mixtures with a volume equal to at least 100% of the volume of the largest container.

The Contractor shall comply with the requirements in the MSDS for substances and mixtures and it shall provide a copy of the MSDS on the worksite.

The Contractor shall provide absorbent materials related to the handling of hazardous chemical substances and mixtures.

The Contractor shall perform the transportation and handling of hazardous chemical substances and mixtures in accordance with the applicable legislation on the transport of dangerous goods.

The Contractor is not permitted to bring in and use priority substances.

The Contractor is not permitted to release/drain dangerous chemical substances and mixtures into stormwater sewers.

#### 9. Requirements relating to wastes

There is a separate waste collection system put in place on the AES Maritza site. The Contractor shall provide suitable labeled containers for any waste resulting from its activities.

The Contractor shall deliver to the Contracting Entity only wastes included in the ME1-EHS-PRO-01-A4 List of authorized waste generated from operation of the facility. The Contracting Entity shall receive in its waste storage facility containers containing residues of hazardous substances or contaminated with hazardous substances if such hazardous substances are provided by it.

The Contractor is responsible for transport of all wastes not included in the above mentioned application for their further recycling or disposal.

всички отпадъци, невяклучени в горещитираното приложение.

Преди започване на работа ИЗПЪЛНИТЕЛЯТ предоставя копие от договор с лица, притежаващи разрешително/регистрационен документ издадени по реда на ЗУО или ЗООС за конкретните кодове отпадъци.

На ИЗПЪЛНИТЕЛЯ не се разрешава обособяване на площадка за временно съхранение на отпадъците на територията на ЕЙ И ЕС Марица.

На ИЗПЪЛНИТЕЛЯ не се разрешава събиране на опасни отпадъци на открито.

На ИЗПЪЛНИТЕЛЯ не се разрешава смесване и депониране на отпадъци на площадката на ВЪЗЛОЖИТЕЛЯ.

ИЗПЪЛНИТЕЛЯТ е отговорен за правилното управление на отпадъците, образувани от изпълнение на работите, в т.ч. транспортиране на отпадъците от ME1-EHS-PRO-01-A4 Списък на разрешени отпадъци до склад отпадъци на ВЪЗЛОЖИТЕЛЯ.

10. Изисквания при екологични аварийни ситуации и несъответствия

ИЗПЪЛНИТЕЛЯТ предприема всички необходими мерки за предотвратяване, минимизиране и почистване на разлив на опасни вещества като предвидима последица от работата.

Координаторът по околна среда на ИЗПЪЛНИТЕЛЯ уведомява незабавно Дежурния инженер на смяна (ДИС), отдел Опазване на околната среда и отдел ЗБУТ в случай на течове и разливи на територията на обекта.

ИЗПЪЛНИТЕЛЯТ почиства за своя сметка всички възникнали при изпълнение на работата разливи в рамките на 12 часа от възникването им.

ИЗПЪЛНИТЕЛЯТ обезпечава (вкл. финансово) коригиране на всички несъответствия, допуснати от негов персонал (вкл. смесване на отпадъци, неправилно съхранение на опасни вещества, неорганизиран емисии и др.).

11. Други изисквания по околна среда

ИЗПЪЛНИТЕЛЯТ се задължава да прилага мерки за ограничаване на шума в околната среда.

На ИЗПЪЛНИТЕЛЯ не се разрешава извършване на поддръжка, ремонт и почистване на транспортни средства на територията на обекта. Презареждане с гориво се разрешава само след предоставяне на план/процедура, регламентираща мерките за предпазване на подземните води и почвата от замърсяване и почистване на разливи на опасни химични вещества и смеси.

ИЗПЪЛНИТЕЛЯТ транспортира материали/отпадъци като взема всички мерки за предотвратяване на замърсяването на околната среда.

Prior to proceeding with the work, the Contractor shall provide a copy of a contract with persons holding a license/registration document issued under the Waste Management Act or the EPA for specific waste codes.

The Contractor is not permitted to use any area on the AES Maritza site for temporary storage of waste.

The Contractor is not permitted to pile hazardous waste outdoors.

The Contractor is not permitted to mix and disposal of waste on the Contracting Entity's site.

The Contractor is responsible for the proper management of waste generated from the works it performs including the transport of waste from the ME1-EHS-PRO-01-A4 List of authorized waste to be disposed of on the Contracting Entity's waste storage facility.

10. Requirements for environmental emergencies and inconsistencies

The Contractor shall take all necessary measures to prevent, minimize and clean up spills of hazardous substances as a predictable consequence of the work.

The Contractor's Environmental Coordinator shall immediately notify the Duty Engineer, the Environmental Protection Department and the H&S department of any leaks and spills occurring on site.

The Contractor shall clean at its expense any spills occurring during work performance within 12 hours of their occurrence.

The Contractor shall be responsible (incl. financially) for remedy of any inconsistencies done by its staff (incl. mixing of waste, improper storage of dangerous substances, fugitive emissions, etc.)

11. Other requirements relating to the environment

The Contractor shall implement measures to reduce the environmental noise.

The Contractor is not permitted to carry out servicing, repair and cleaning of vehicles on site. Refuelling is only permitted after the Contractor has submitted a plan / procedure specifying any measures for groundwater protection, prevention of soil pollution and cleaning of spills of hazardous chemical substances and mixtures.

The Contractor shall transport materials/waste taking all measures to prevent environmental pollution.

1. Контрол на дейностите на ИЗПЪЛНИТЕЛЯ  
Всички дейности, възложени на Изпълнители, се извършват в съответствие с Изискванията по ЗБР и ОС регламентирани в този документ, специфичните изисквания определени в договора и изискванията на процедурите от Интегрираната система за управление.

При системни нарушения, или нарушения предизвикващи непосредствен риск за здравето, безопасността и околната среда, ВЪЗЛОЖИТЕЛЯТ има право да отстрани от обекта за определен или неопределен период от време служители на ИЗПЪЛНИТЕЛЯ, без за това да му дължи неустойка.

2. Поддържане на ред и чистота  
ИЗПЪЛНИТЕЛЯТ е длъжен да поддържа работните места чисти и подредени, както и да отстранява своевременно всички отпадъци и излишни материали и оборудване. При завършване на работите, обектът се предава чист и подреден на ВЪЗЛОЖИТЕЛЯ.

ИЗПЪЛНИТЕЛЯТ събира разделно всички отпадъци, образувани в резултат на изпълнението на договора и ги транспортира до склад отпадъци на ВЪЗЛОЖИТЕЛЯ или извън площадката на ВЪЗЛОЖИТЕЛЯ.

3. Санитарно – битови условия  
ИЗПЪЛНИТЕЛЯТ следва да осигури битови условия на своя персонал, както и този на подизпълнителите му, при необходимост, в допълнение към тези, осигурени от ВЪЗЛОЖИТЕЛЯ.

Разполагане и присъединяване на контейнер за персонал на ИЗПЪЛНИТЕЛЯ на територията на Ей И Ес Марица, става единствено след съгласуване и одобрение от страна на ВЪЗЛОЖИТЕЛЯ.

Не се разрешава включване в канализационна мрежа по време на ремонтните работи.

ИЗПЪЛНИТЕЛЯТ може да използва само химически тоалетни. В случай, че ИЗПЪЛНИТЕЛЯТ планира поставянето на временна работилница за инструменти и материали, местоположението трябва да бъде одобрено от ВЪЗЛОЖИТЕЛЯ.

Сервизна вода, питейна вода, охранителна ограда и охрана на собственото имущество се осигуряват от ИЗПЪЛНИТЕЛЯ.

ИЗПЪЛНИТЕЛЯТ е длъжен да осигури подходящи помещения за хранене за своя персонал и за този на подизпълнителите си.

1. Control over the Contractor's activities  
Any activities assigned to contractors shall be performed in accordance with the EHS requirements specified in this document, the specific requirements specified in the contract and the requirements in the procedures of the Integrated Management System.

In the event of recurring violations or breaches causing immediate risk to health, safety and the environment, the Contracting Entity may remove employees of the Contractor from site for a definite or indefinite period of time without owing any penalty for this.

2. Keeping tidy and clean  
The Contractor shall keep the jobsites clean and tidy, and it shall promptly take away all waste and surplus materials and equipment. Upon completion of the work, the jobsite shall be handed over to the Contracting Entity clean and tidy.

The Contractor shall separate all waste generated as a result of the contract execution and it shall transport them to the Contracting Entity's waste storage facility or out of the Contracting Entity's site.

3. Living conditions  
The contractor shall provide living conditions to its staff and its subcontractors, if necessary, in addition to those provided by the Contracting Entity.

Deployment and connection of a container for the Contractor's personnel on the AES Maritza site shall only be done after agreement with and approval by the Contracting Entity.

Connection to the sewage system during repairs is not allowed. The Contractor may only use chemical toilets. If the Contractor is planning to put up a temporary workshop for tools and materials, the location must be approved by the Contracting Entity.

Service water, drinking water, security fencing and security of the Contractor's property shall be provided by the Contractor.

The Contractor shall provide appropriate dining facilities for its staff and its subcontractors.

## Условия за достъп на външни лица на Площадката на ВЪЗЛОЖИТЕЛЯ

## Conditions for third party access to the Contracting Entity's site

За осигуряване на достъп до обекта ИЗПЪЛНИТЕЛЯТ трябва да предостави следните документи:

Related to access to the site, the Contractor shall submit the following documents:

1. Искане за разрешение за работа  
Пропускателният режим на територията на Ей И Ес Марица се организира от отдел Сигурност и се осъществява съвместно с охранителна фирма. ТЕЦ Ей И Ес-3С Марица Изток I е Стратегически обект и пропускателният режим в него е организиран на основание ПМС №3 на МС от 10/01/2013г.; Закона за ДАНС; Правилника за прилагане на Закона за ДАНС (ППЗДАНС) и Правилника за пропускателен режим в Ей И Ес-3С Марица Изток I ЕООД.

1. Applying for Work Permit  
The access regime to the AES Maritza site is organized by the Security Department and it is implemented jointly with a security company.

TPP AES-3C Maritza East I is a strategic site and the access regime to it is organized based on Ministers Council Decree 3 of January 10, 2013; the State Agency of National Security Act; the Rules on applying the State Agency of National Security Act and the Rules for access control in AES-3C Maritza East I EOOD.

Допускането на лица за работа или за извършване на конкретна задача в стратегическите зони на Ей И Ес Марица се осъществява след издаване на разрешение от Териториална Дирекция Национална Сигурност (ТДНС) - гр. Ст. Загора, в изпълнение на чл.4, ал.4 от ЗДАНС, във връзка с чл.40, т.2, чл.44, ал.1 и 2 и чл. 45 ал. 1 от ППЗДАНС.

Admission of people to work or to perform specific tasks in the strategic areas of AES Maritza shall be done with a permit granted by the Regional Directorate of the State Agency of National Security in Stara Zagora pursuant to Article 4, para. 4 of the State Agency of National Security Act in conjunction with Article 40, section 2, Article 44, para. 1 & 2 and Article 45, para. 1 of the Rules on applying the State Agency of National Security Act.

People who have been rejected by the State Agency of National Security shall not be admitted to the site of the plant.

Лица с отказ от ДАНС не се допускат на територията на централата.

Couriers and officials engaged in the delivery of parcels, mail and documents shall be admitted according to a special regime for short access or single visits.

Куриери и длъжностни лица, извършващи доставка на пратки, поща и документи, се допускат съгласно въведения специален режим за кратък достъп или еднократно посещение.

Prior to admission to the site of AES Maritza, the Contractor shall submit electronically to the Security Department a completed Form ME1-EHS-PRO-01-T1 Access pass application and electronic copy of identity card (pass) to an email address specified in addition.

Преди допускане на територията на Ей И Ес Марица, ИЗПЪЛНИТЕЛЯТ представя в електронен формат на отдел Сигурност попълнен образец ME1-EHS-PRO-01-T1 Искане за достъп – Отдел Сигурност и електронно копие на лична карта (паспорт), на електронен адрес, уточнен допълнително;

Prior to admission to the of AES Maritza, the Contractor shall submit to the Security Department the following documents:

Преди допускане на територията на Ей И Ес Марица ИЗПЪЛНИТЕЛЯТ представя в отдел Сигурност следните документи:

- ✓ Попълнен въпросник по образец ME1-EHS-PRO-01-T8 Въпросник;
- ✓ Свидетелство за съдимост;
- ✓ Документ за липса на водени срещу лицето досъдебни или съдебни производства за престъпления от общ характер;
- ✓ Удостоверителен документ за липса на психични заболявания.

- ✓ Completed questionnaire in the Form ME1-EHS-PRO-01-T8;
- ✓ Certificate of clean criminal record;
- ✓ A document certifying that there are no pre-trial proceedings for indictable offenses against the person or;
- ✓ A document certifying that the person suffers from no mental illnesses.

Забележки: 1) Свидетелство за съдимост, документа за липса на водени срещу лицето досъдебни или съдебни производства за престъпления от общ характер и

Notes: 1) The Certificate of clean criminal record, the document of no pre-trial proceedings for indictable offenses against the person and the document certifying that the person suffers from no mental

удостоверителен документ за липса на психични заболявания, следва да са оригинали, но могат да бъдат заверени копия (от фирмата работодател), когато това се налага поради кандидатстване и в други обекти.

- 2) За достъп в СДО се изискват само попълнен образец ME1-EHS-PRO-01-T1 Искане за достъп и копие на лична карта (паспорт).

Разрешенията за работа или за извършване на конкретна задача в стратегическите зони на стратегическите обекти важат за срока на заемане на съответната длъжност или за срока на изпълнение на конкретната задача, но за не повече от 3 години.

ИЗПЪЛНИТЕЛЯТ е длъжен да уведоми персонала си, че служителите на Отдел Сигурност и охранителната фирма имат право да извършват контрол на достъпа, проверки на издадените карти за достъп, проверки на ръчния багаж на всички лица, намиращи се или влизачи на територията на централата и депото, съгласно Закона за Частната Охранителна Дейност (ЗЧОД) и Правилата на отдел Сигурност.

ИЗПЪЛНИТЕЛЯТ е длъжен да уведоми персонала си, че на територията на Ей И Ес Марица е изградена система за постоянно видео наблюдение за осигуряване на сигурността и на здравословни и безопасни условия на труд.

В случай на нарушение на приложими законови изисквания или специфични изисквания на ВЪЗЛОЖИТЕЛЯ, той има правото да откаже на нарушителите престой на обекта, като не отговаря за възникнали от това загуби.

## 2. Необходими документи за допускане до начален инструктаж

ИЗПЪЛНИТЕЛЯТ уточнява с отдел Сигурност, отдел ЗБУТ и отдел ООС, кои от описаните в ME1-EHS-PRO-01-T4 Протокол за проверка на документи за достъп са необходими за допускане до начален инструктаж, в зависимост от спецификата на съответната дейност.

Служители на ИЗПЪЛНИТЕЛЯ се допускат до начален инструктаж само след предоставяне от ИЗПЪЛНИТЕЛЯ в отдел Сигурност на подписан от отдел Сигурност, отдел ЗБУТ и отдел ООС ME1-EHS-PRO-01-T4 Протокол за проверка на документи за достъп.

## 3. Информация за квалификационни групи по безопасност

Изготвя се съгласно Електронен образец ME1-EHS-PRO-01-T2 Списък на персонала на ИЗПЪЛНИТЕЛЯ. Предоставя се в електронен формат на отдел ЗБУТ (на електронен адрес, уточнен допълнително) и Отговорното лице по

illnesses shall be either originals or certified copies (by the Contracting Entity) in case of applying for access to multiple sites.

- 2) For access to the WDF the applicant shall only submit a completed ME1-EHS-PRO-01-T1 Access pass application and an electronic copy of identity card (passport)

Work permits or specific job permits for the strategic areas on strategic sites shall only be valid for the duration of a position held or the duration of the specific task, but no longer than three years.

The Contractor shall inform its staff that the Security Department and the security company staff may perform access control, checking of access cards, checking of the hand baggage of any persons inside or entering the power plant and the WDF pursuant to the Private Security Activity Act and the rules of the Security department.

The Contractor shall inform its staff that there is a system for continuous video surveillance operating on the AES Maritza site to ensure security and safe and healthy working conditions.

In the event of any violation of the applicable statutory requirements or the specific requirements of the Contracting Entity, the latter may refuse the offenders access to the site without being responsible for any resulting losses.

## 2. Documents required for admission to initial instruction

The Contractor shall clarify with the Security department and the EHS department which of the documents listed in ME1-EHS-PRO-01-T4 – Access documents check report - are required for admission to initial induction depending on the specifics of the activity.

The Contractor's staff shall only be admitted to initial instruction provided that the Contractor has submitted to the Security Department the ME1-EHS-PRO-01-T4 – Access documents check report, signed by the Security Department, the H&S Department and the Environmental Department.

## 3. Safety Qualification Groups Information

The Contractor shall complete the electronic Form ME1-EHS-PRO-01-T2 List of Contractor's staff. This form shall be submitted electronically to the HS department (to an e-mail address to be specified in addition) and to the responsible person mentioned in the contract. For

договор. При договори за извършване на дейности с продължителност повече от един месец, ИЗПЪЛНИТЕЛЯТ задължително актуализира информацията от горепосочения списък ежемесечно.

4. Документи по пожарна безопасност  
ИЗПЪЛНИТЕЛЯТ предоставя на отдел ЗБУТ електронни копия на документите, изброени в ME1-EHS-PRO-01-A3 – Списък документи по пожарна безопасност. Копия на документите да са налични при ИЗПЪЛНИТЕЛЯ на обекта.

5. Документи за Съоръжения с повишена опасност (СПО)

При искане за достъп на автокранове, подвижни работни площадки, челни вилчични повдигачи и техника под налягане, ИЗПЪЛНИТЕЛЯТ предоставя на отдел Сигурност, минимум три дни предварително, попълнено приложение №: ME1-HS-PRO-01-T9 - Искане за издаване на пропуск на СПО, с приложения:

- ✓ копия от удостоверение за извършен технически преглед на превозното средство,
- ✓ копия от застраховка „Гражданска отговорност“;
- ✓ копия от ревизионната книга на последния ревизионен акт на съоръжението, валиден за периода, с положително заключение за годност;
- ✓ копия от акта за първоначален технически преглед;
- ✓ копия от свидетелствата за квалификация и правоспособност на обслужващия персонал;
- ✓ копия от протокол за извършен преглед на такелажно оборудване (повдигателни приспособления, сапани, шегели, траверси и др.);
- ✓ сменен дневник на съоръжението, при влизане в обекта. Сменният дневник трябва да е в кабината на съоръжението по време на работа на територията на Ей И Ес Марица;

Гореизброените документи с изключение на сменния дневник на съоръжението се съхраняват в отдел Сигурност.

6. План за работа по ЗБР и ОС

План за работа по ЗБР и ОС се изисква от Изпълнители по преценка на Отдели ЗБУТ и ОС. Изготвя се по образец ME1-EHS-PRO-01-T3 План за работа по ЗБР и ОС.

Планът се изпраща за предварително одобрение на Отговорното лице по договор (на електронен адрес посочен в договора) и на отделите ЗБУТ и ООС на електронен адрес уточнен допълнително.

contracts involving activities that last more than one month, the Contractor shall update the information in the above list on a monthly basis.

4. Fire Safety Documents

The Contractor shall submit to the HS department electronic copies of the documents listed in ME1-EHS-PRO-01-A3 – List of fire safety documents. Copies of these documents shall be kept available by the Contractor on site.

5. High-Risk Equipment (HRE) Documents

Upon applying for an access pass for truck cranes, mobile work platforms, front forklifts and pressure equipment, the Contractor shall submit to the Security Department at least three days in advance a completed Form ME1-HS-PRO-01-T9 - Request for granting a pass for HRE, accompanied by:

- ✓ copy of a certificate for technical inspection completed to the vehicle;
- ✓ copy of a third party liability insurance;
- ✓ copy of the last inspection report extracted from the inspection book of the equipment, proving that the equipment is fit for use and valid for the period concerned;
- ✓ copy of the initial technical inspection report;
- ✓ copy of the certificates of qualification and competence of the operators;
- ✓ copy of the inspection report for the rigging equipment (lifting devices, slings, shackles, cross beams, etc.);
- ✓ logbook of the equipment work shifts when the equipment is entering the site. This logbook shall be kept in the cabin of the equipment at all times while it is operating on the AES Maritza site;

All of the above documents except the logbook of the equipment work shifts shall be kept at the Security department.

6. Work EHS Management Plan

A Work EHS Management Plan shall be required by Contractors at the discretion of the H&S department and the Environmental department. It shall be prepared using the Form ME1-EHS-PRO-01-T3 – Work EHS Management Plan.

The plan shall be sent for preliminary approval by the responsible person under contract (to the e-mail address specified in the contract) and by the H&S department and the Environmental department at an e-mail address to be specified additionally.

След съгласуване по електронната поща, планът се предоставя в два екземпляра за одобрение от Отговорното лице по договор и Ръководители отдели ЗБУТ и ООС. Одобреният екземпляр за ВЪЗЛОЖИТЕЛЯ се предоставя на отдел ЗБУТ.

Персоналът на ИЗПЪЛНИТЕЛЯ трябва да е запознат с последователността на работите и мерките, описани в Плана за работа по ЗБР и ОС.

## 7. Инструктажи

### 7.1. Начален инструктаж

Провежда се за всички служители на ИЗПЪЛНИТЕЛЯ преди началото на работите по договора.

Лицата, получили разрешение за работа преминават начален инструктаж, който се провежда от упълномощени лица всеки работен ден от 9:00 и 13:00 часа, а в почивните дни след предварително уведомление по електронна поща към Отговорното лице по договор.

При явяване за начален инструктаж служителите на ИЗПЪЛНИТЕЛЯ представят попълнена служебна бележка по образец ME1-EHS-PRO-01-T5 Служебна бележка за инструктаж в два екземпляра.

### 7.2. Повторен начален инструктаж

Провежда се на всички служители на ИЗПЪЛНИТЕЛЯ, които в рамките на 12 последователни месеца не са пребивавали на територията на централата, или при промяна на закони и корпоративни изисквания и вътрешни правила по ЗБР и ОС.

## 8. Издаване на пропуски

За физически лица пропуски се издават от отдел Сигурност с Протокол за издаване на пропуск. Пропуските са собственост на Ей И Ес Марица и се връщат в отдел Сигурност след приключване на договора.

Пропуски за автомобили се издават от отдел Сигурност след като представител на ИЗПЪЛНИТЕЛЯ предостави на Отговорното лице подписано ME1-EHS-PRO-01-T6 Искане за издаване на пропуск на автомобили и копие на необходимите документи, изискващи се по Закона за движение по пътищата.

## 9. Внасяне или изнасяне на имущество на ИЗПЪЛНИТЕЛЯ

На територията на Ей И Ес Марица ИЗПЪЛНИТЕЛЯТ може да внася/изнася материали, които са негова собственост (части, агрегати и инструменти, оборудване и др.), като попълни ME1-EHS-PRO-01-T7 Искане за внасяне/изнасяне на материали в два екземпляра. Искането трябва да е подписано от представител на ИЗПЪЛНИТЕЛЯ

After approval by e-mail, the Plan shall be submitted in duplicate for approval by the responsible person under contract and the Heads of H&S department and the Environmental department. An approved copy for the Contracting Entity shall be provided to the H&S department.

The Contractor's staff shall get familiar with the sequence of the jobs and measures outlined in the Work EHS Management Plan.

## 7. Briefings

### 7.1. Initial induction

It shall be given to all Contractor's employees prior to commencement of the contract work.

Persons who have obtained work permits shall pass initial induction, given by authorized persons every working day between 9:00am and 1:00pm and at weekends after prior notification by e-mail to the responsible person under contract.

When appearing for initial briefing, Contractor's employees shall provide a completed Form ME1-EHS-PRO-01-T5 – Note of instruction, in duplicate.

### 7.2. Second initial induction

It shall be given to Contractor's employees that have stayed on the power plant site for 12 months in a row, or in the event of any changes in the legal and corporate requirements or the internal EHS regulations.

## 8. Access Pass issuance

Passes for individuals shall be granted by the Security Department against a signature on an Access Pass Obtaining Document. Access passes are the property of AES Maritza and shall be returned to the Security Department upon completion of the contract.

Passes for cars are granted by the Security Department after a representative of the Contractor has submitted to the responsible person a signed Form ME1-EHS-PRO-01-T6 Application for obtaining a Vehicle Pass – and a copy of the documents required under the Road Traffic Act.

## 9. Letting Contractor's property in and out of site

The Contractor may bring in /take out of the AES Maritza site materials that are its property (parts, assemblies and tools, equipment, etc.) after completing the Form ME1-EHS-PRO-01-T7 Material In/Out Request in two copies. The request must be signed by a representative of the Contractor and the security guard on duty. One copy remains for the Contractor and the other in the Security

и от дежурен охранител на смяна. Единият екземпляр остава за ИЗПЪЛНИТЕЛЯ, а другият – в отдел Сигурност.

В случай, че ИЗПЪЛНИТЕЛЯТ внася/изнася материали, части, агрегати, инструменти, оборудване и др., собственост на Ей И Ес Марица, искането се подписва и от Отговорното лице по договор.

Department.

In the event that the Contractor brings in/takes out materials, parts, assemblies, tools, equipment, etc. owned by AES Maritsa, the request shall be signed by the responsible person under contract.



Приложение № 8

Условия за законосъобразност на Ей И Ес

НЕПРИЛОЖИМО

Appendix 8

AES Compliance Terms and Conditions

NOT APPLICABLE

Приложение № 9

Appendix 9

Форма на Декларация за взаимодействие с  
Държавни служители

Interaction with Government Officials Certification

НЕПРИЛОЖИМО

NOT APPLICABLE

## Интелектуална собственост, лицензи и поверителност

## Intellectual property, licenses and confidentiality

1. Изпълнителят гарантира, че изпълнението на Услугите не нарушава никакви права на интелектуална собственост.

1. The Contractor shall ensure that performance of the Services does not infringe any intellectual property rights.)

2. ИЗПЪЛНИТЕЛЯТ трябва да обезщети ВЪЗЛОЖИТЕЛЯ, в случай че ВЪЗЛОЖИТЕЛЯТ е подведен под отговорност за нарушаване на Права на интелектуална собственост във връзка с извършването на Услугите. Изпълнителят не е длъжен да защитава възложителя в случай, че:

2. subject to limitation of liability clause The Contractor shall indemnify the Contracting Entity in case that the Contracting Entity is held liable for infringement of any intellectual property rights in connection with the performance of the Services. Contractor shall not be liable to so defend the Contracting Entity in the event that:

(i) такова нарушение възниква вследствие на това, че Изпълнителят е следвал дизайн или инструкция, изготвена или предоставена от Възложителя, или резервни части, които са били използвани по начин или за цел или в страна, която не е определена или оповестена от Изпълнителя преди до датата на Договора или във връзка или комбинация с друго оборудване, което не е от производството на Изпълнителя, или

(i) such infringement arises as a result of Contractor having followed a design or instruction furnished or given by the Contracting Entity, or the Spares having been used in a manner or for a purpose or in a country not specified by or disclosed to Contractor prior to the date of the Contract or in association or combination with any other equipment not of Contractor's manufacture, or

(ii) Изпълнителят е възложил за своя сметка на Възложителя правото да продължи да използва резервните части или е променил или демонтирал резервните части;

(ii) Contractor has at its expense procured for the Contracting Entity the right to continue to use the Spares or has modified or replaced the Spares so that they no longer infringe;

(i) Възложителят не е дал на Изпълнителя възможно най-рано писмено уведомление за всяка претенция, която е направена или ще бъде направена, или за каквото и да е действие, застрашено или предявено срещу Възложителя и / или Изпълнителят не е позволил на Изпълнителя, за сметка на Изпълнителя да води и контролира всички съдебни спорове, които могат да възникнат, и всички преговори за уреждане на вземането, или

(i) the Contracting Entity has failed to give Contractor the earliest possible notice in writing of any claim made or to be made or of any action threatened or brought against the Contracting entity and/or the Contractor has failed to permit Contractor, at Contractor's expense, to conduct and control any litigation that may ensue and all negotiations for a settlement of the claim, or

(ii) Възложителят е направил без предварителното писмено съгласие на Изпълнителя допускане, което е или може да навреди на Изпълнителя по отношение на такова искане или действие.

(ii) the Contracting entity has made without Contractor's prior written consent any admission which is or may be prejudicial to Contractor in respect of any such claim or action.

(iii) Резервните части са модифицирани без предварителното писмено разрешение на Изпълнителя.

(iii) the Spares have been modified without Contractor's prior written authorization.

3. ИЗПЪЛНИТЕЛЯТ е длъжен да пази цялата информация и софтуер, свързани по какъвто и да било начин с ВЪЗЛОЖИТЕЛЯ, като най-строга поверителни и се задължава да не ги ползва или разкрива, освен за целите на настоящия Договор, без предварителното писмено съгласие на упълномощено от ВЪЗЛОЖИТЕЛЯ лице.

3. The Contractor shall keep all the information and software related in any way with the Contracting Entity, as most strictly confidential and the Contractor shall not to use or disclose them except for the purposes hereof, without the prior written consent of a person authorized by the Contracting Entity.

4. Ако възникнат каквито и да било специфични условия по настоящия договор, Изпълнителят незабавно получава всички необходими разрешения за внос и износ и всички други одобрения, необходими за изпълнението на Услугите, доколкото това е по задължение на Изпълнителя.

5. Условията на настоящото приложение ще продължат да бъдат валидни след прекратяването на настоящия Договор.

4. If any specific conditions under this Contract arise, the Contractor shall immediately obtain all necessary permits for import and export and any other approvals required for the performance of the Services to the extent that such is under Contractor's liability.

5. The provisions of this Appendix shall continue to be valid after the termination of this Contract.

ВЪЗЛОЖИТЕЛ:

 Зал. съгл. чл. 23  
ал. 2 от ЗЗЛД

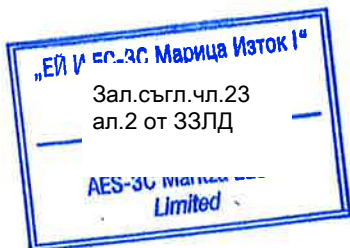

ИЗПЪЛНИТЕЛ:

 General Manager  
Sebastian I. Ferecus

 Зал. съгл. чл. 23  
ал. 2 от ЗЗЛД

Finance Manager  
Bogdan Ni... Bulacu



CONTRACTING ENTITY:

 Зал. съгл. чл. 23  
ал. 2 от ЗЗЛД

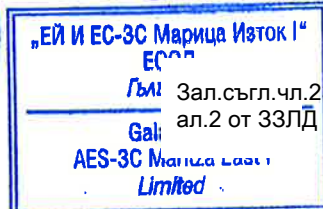

CONTRACTOR:

 General Manager  
Sebastian I. Ferecus

 Зал. съгл. чл. 23  
ал. 2 от ЗЗЛД

Finance Manager  
Bogdan Ni... Bulacu



## Риск, отговорност и застраховане

## Risk, liability and Insurance

1. Възложителят не носи отговорност и подлежи на клауза за ограничаване на отговорността, Изпълнителят ще обезщети Възложителя за всички преки щети, свързани със загуба или повреда на имущество на Възложителя или на трета страна, произтичащи от или във връзка с изпълнението или неизпълнението на задълженията на Изпълнителя по настоящия договор, освен ако такава отговорност произтича от или във връзка с умишлени действия или груба небрежност от страна на Възложителя или неговите представители.

1. The Contracting Entity shall not be held liable and subject to limitation of liability clause the Contractor shall indemnify the Contracting Entity for all direct damages related to loss or damage to property of the Contracting Entity or a third party arising out of or in connection with fulfillment or non-fulfillment of the obligations of the Contractor under this Contract unless such a liability arises out of or in connection with intentional acts or gross negligence on the part of the Contracting Entity or its representatives.

2. подлежаща на клауза за ограничаване на отговорността, Изпълнителят ще обезщети Възложителя за всички преки и документирани разходи и искове (включително за загуба или повреда на имущество и нараняване или смърт на лице), понесени от Възложителя или други лица, за които Изпълнителят носи отговорност в резултат на нарушение на този договор или на друго нарушение, действие или пропуск (включително небрежност) на Изпълнителя или на лице, за което носи отговорност Изпълнителят.

2. subject to limitation of liability clause the Contractor shall indemnify the Contracting Entity for all direct and documented costs and claims (including for loss of or damage to property and injury or death of a person) suffered by the Contracting Entity or any other persons for whom the Contractor bears responsibility as a result of a breach of this Contract or any other violation, act or omission (including negligence) of the Contractor or a person for whom the Contractor bears responsibility.

3. Изпълнителят (ако е приложимо и ако е предвидено в Техническите спецификации (Приложение 2) и условията за изпълнение на обществените поръчки, осигурява и / или организира получаването на подходяща застраховка за периода на изпълнение на задълженията му по договора в рамките на обхват при търговски приемливи условия, включително застраховка на персонала на Изпълнителя, а именно застраховка за отговорността на Застрахователната организация, изисквана по закон, и застраховка срещу земетресение, наводнение, непреодолима сила и пожар.

3. The Contractor shall (if applicable and if provided in the Technical Specifications (Appendix 2) and the conditions for public procurement execution, provide and/or arrange the obtaining of appropriate insurance for the period of performance of its obligations under the Contract within its scope at commercially acceptable conditions, including insurance of the Contractor's staff, namely Contracting Entity's liability insurance required by law, and insurance against earthquake, flood, force majeure and fire.

4. Изпълнителят (ако е приложимо и ако е предвидено в Техническите спецификации (Приложение 2) и условията за изпълнение на обществените поръчки, поддържа за периода, необходим за покриване на задълженията си по този договор, застраховка за вреди, произтичащи от услугата, за покриване на задължението (и във всеки случай сумата на минималния процент от общата цена на услугата, посочена в Специалните условия (Допълнение 1)) Изпълнителят предоставя при поискване от Възложителя подходящи доказателства за изпълнението на това Допълнение 11.

4. The Contractor shall (if applicable and if provided in the Technical Specifications (Appendix 2) and the conditions for public procurement execution, maintain for the period required for covering of its liabilities under this Contract, insurance for damage resulting from the Service with insurance coverage sufficient to cover the liability (and in any case the amount of the minimum percentage of the total Service Price, specified in the Special conditions (Appendix 1)) The Contractor shall, upon request by the Contracting Entity, provide appropriate proof for the fulfillment of this Appendix 11.

6. Ако Изпълнителят не сключи или не поддържа застраховката, изисквана съгласно условията на настоящия договор или съгласно условията, при които е възложена поръчката, Възложителят има право, но не и задължението да осигури и поддържа такава полица единствено и изцяло за сметка на Изпълнителя. В този случай възложителят има право на възстановяване на разумни и документирани разходи, направени пряко във връзка с полицата, или за приспадане на тези разходи от сумите, дължими на Изпълнителя..

7. ВЪЗЛОЖИТЕЛЯТ не носи отговорност по отношение на повреда и погиване на съоръженията, материалите и оборудването на ИЗПЪЛНИТЕЛЯ, като риска за тях се носи от ИЗПЪЛНИТЕЛЯ.

8. ИЗПЪЛНИТЕЛЯТ трябва да извършва всякаква дейност в рамките на Площадката на ВЪЗЛОЖИТЕЛЯ по начин, който да не разстройва и смущава съседите на обекта. В частност, докато се предоставя Услуга на Площадката на ВЪЗЛОЖИТЕЛЯ, ИЗПЪЛНИТЕЛЯТ трябва да съблюдава, както и да осигури съблюдаване от страна на своите работници, служители, представители и Подизпълнители на:

(а) всички Задължителни разпоредби и изисквания на правителство или друга власт с юрисдикция над Площадката на ВЪЗЛОЖИТЕЛЯ във връзка с достъпа до Площадката, със здравето, безопасността и опазване на околната среда; и

(б) здравните изисквания, изискванията и процедурите по безопасност и опазване на околната среда на ВЪЗЛОЖИТЕЛЯ.

9. ИЗПЪЛНИТЕЛЯТ се съгласява и с настоящото поема пълна и изключителна отговорност за удържане и внасяне на всякакви и всички данъци, осигурителни вноски и др., за които същият и неговите Подизпълнители за задължени лица, по отношение на Фонд „Безработица“, вноските за социално, пенсионно осигуряване, пенсии и други подобни, наложени от действащи и бъдещи разпоредби на властите по отношение на надница, заплата, или друго възнаграждение, платимо на персонал, нает от ИЗПЪЛНИТЕЛЯ и неговите Подизпълнители във връзка с изпълнението на Услугата.

10. Лицата, за които ИЗПЪЛНИТЕЛЯТ отговаря, включват неговите работници, служители, представители, консултанти, Подизпълнители и подизпълнители на всяко едно.

11. Никоя разпоредба от настоящия Договор (изрична или подразбираща се) не ограничава отговорността на ИЗПЪЛНИТЕЛЯ във връзка с

6. If the Contractor fails to conclude or maintain the insurance required under the terms hereof or according to the terms under which the contract has been awarded, the Contracting Entity shall have the right but not the obligation to provide and maintain such a policy solely and entirely at the expense of the Contractor. In this case, the Contracting Entity shall be entitled to reimbursement of any reasonable and documented expenses directly incurred in connection with the policy or to deduction of these expenses from the amounts payable to the Contractor.

7. The Contracting Entity shall not be liable for any damage and loss of plant, materials and equipment of the Contractor and the risk for them shall be borne by the Contractor.

8. The Contractor shall carry out any activity on the site of the Contracting Entity in a way that does not upset and disturb the neighbors of the site. In particular, while located on the site of the Contracting Entity, the Contractor must comply and ensure that its employees, officers, agents and subcontractor/s observe:

(a) all binding provisions and requirements of government or any other authority having jurisdiction over the site of the Contracting Entity in relation to access to the site, health, safety and environmental protection; and  
(b) health requirements, requirements and procedures on safety and environmental protection of the Contracting Entity.

9. The Contractor agrees and hereby accepts full and sole responsibility for withholding and paying any and all taxes, contributions, etc., which it and its Subcontractors are liable to pay to the Unemployment Fund and also the contributions towards social, pensions insurance, pensions and the like, imposed by the existing and any future regulations of the authorities related to wages, salary or other remuneration payable to the staff employed by the Contractor and its Subcontractors in connection with the performance of the Service.

10. Persons, for whom the Contractor is responsible, include its employees, officers, representatives, consultants, subcontractors and sub-suppliers of each of them.

11. Nothing herein (express or implied) shall not limit the liability of the Contractor in the performance of its obligations hereunder.

изпълнението на неговите задължения по настоящия Договор.

ВЪЗЛОЖИТЕЛ

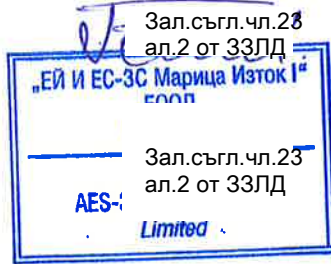

ИЗПЪЛНИТЕЛ:

General Manager  
Sebastian Ferecus



Зал.съгл.чл.23  
ал.2 от 33ЛД

Finance Manager  
Bogdan Nicolae Bulacu



CONTRACTING ENTITY:

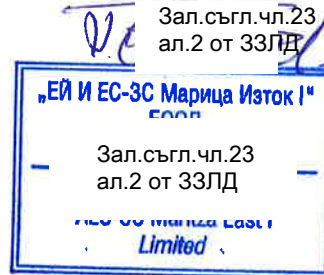

CONTRACTOR:

General Manager  
Sebastian Ferecus



Зал.съгл.чл.23  
ал.2 от 33ЛД

Finance Manager  
Bogdan Nicolae Bulacu



Зал.съгл.чл.23  
ал.2 от 33ЛД

## Ред за изготвяне и приемане на фактури

## Invoice Sending and Accepting Procedure

1. ИЗПЪЛНИТЕЛЯТ издава данъчна фактура, носеща номера на настоящия Договор, съдържаща реквизитите, изисквани от Закона за счетоводството, която трябва да е с номер на договор и номер на поръчка от САП и да е придружена с разходно-оправдателна информация, изисквана съгласно Договора или от ВЪЗЛОЖИТЕЛЯ. Фактурата се издава в срок до 5 (пет) дни от датата на подписване на протокола за изпълнението или за съответната част/етап от него без възражение, надлежно подписан от двете страни. Към фактурата се прилага копие от протокола за извършената работа.

1. The CONTRACTOR shall issue a tax invoice bearing the number of this Contract containing the requisites required by the Accountancy Act, which shall have a contract number and an order number from SAP and be accompanied by costing information required under the Contract or by the Contracting Entity. Invoices shall be issued within 5 (five) days from the signature date a job completion certificate or a section/stage of it without any objections, duly signed by both parties. A copy of the job completion certificate shall be attached to the invoice.

2. При пълно и точно изпълнение на условията на настоящия Договор, ВЪЗЛОЖИТЕЛЯТ заплаща сумата, посочена във фактурата.

2. The Contracting Entity shall pay the amount indicated on the invoice against full and proper fulfillment of the provisions hereunder.

3. В случай, че ВЪЗЛОЖИТЕЛЯТ е заплатил по грешка на ИЗПЪЛНИТЕЛЯ сума, включително и неправилно начислена като ДДС, ИЗПЪЛНИТЕЛЯТ се задължава незабавно да възстанови тази сума на ВЪЗЛОЖИТЕЛЯ.

3. If the Contracting Entity pays any undue amount including any incorrectly charged VAT to the Contractor, the Contractor shall immediately recover any such amount to the Contracting Entity.

4. Плащанията от страна на ВЪЗЛОЖИТЕЛЯ по настоящия Договор не подлежат на облагане с данък, освен ДДС и удържките, предвидени със закон. В частност, ако по отношение на плащане по настоящия Договор се наложи удържане на данък при източника, ВЪЗЛОЖИТЕЛЯТ трябва да удържи този данък от сумата на плащането и да го внесе по сметка на Националната агенция по приходите. При тези обстоятелства, плащанията към ИЗПЪЛНИТЕЛЯ ще представляват сумите дължими по настоящия Договор, намалени с удържания данък при източника съгласно закона. В тежест на ИЗПЪЛНИТЕЛЯ е да докаже съответните основания за неначисляване на данък при източника.

4. Payments of the Contracting Entity under this Contract shall not be subject to tax other than VAT and the deductions provided for by law. In particular, if withholding tax is levied with respect to any payment hereunder, the Contracting Entity shall deduct this tax from the payment amount and transfer it to the account of the National Revenue Agency. In these circumstances, payments to the Contractor shall represent the amounts due hereunder less the withholding tax deducted under the law. It is the Contractor's responsibility to prove the appropriate grounds for non-charging of withholding tax.

5. Документи на хартиен носител се изпращат по пощенски път до:

Ей И Ес Юрп Сървисис ЕООД  
Отдел „Обработка на входящи фактури“  
1407 София, България  
Бул. „Черни връх“ №32А, Офис сграда  
„Ариес“, ет. 1

5. Documents on paper shall be mailed to:

AES Europe Services EOOD  
Incoming Invoice Processing Department  
1407 Sofia, Bulgaria  
32A Chermi Vrah Blvd., Aries Office Building,  
floor 1

**Важно:** Съгласно българските данъчни изисквания ще бъдат обработвани само оригинални фактури. Сканирани копия изпратени на адрес [emea.apinvoices@aes.com](mailto:emea.apinvoices@aes.com) ще бъдат обработвани, само ако са подпечатани и подписани от доставчика с “Вярно с

**Important:** Pursuant to the Bulgarian tax requirements original invoices will be processed only. Scanned copies mailed to the address [emea.apinvoices@aes.com](mailto:emea.apinvoices@aes.com) will only be processed if they are stamped and signed by the Sender with the words “true copy” written on them.



оригинала”.

6. Електронни фактури се изпращат на общ електронен адрес:

[emea.apinvoices@aes.com](mailto:emea.apinvoices@aes.com)

Издаването и изпращане на електронни фактури на този общ електронен адрес ще допринесе много за по-бързата и ефективна обработка на документите на ИЗПЪЛНИТЕЛЯ и плащане.

7. Фактурите следва да бъдат в Adobe PDF формат;

7.1. Всяка отделна фактура трябва да е изпратена в отделен e-mail.

7.2. Всяка отделна фактура може да се състои от повече от една страница;

7.3. Към всяка фактура се прилагат документите, регламентирани в раздел ПРЕДАВАНЕ И ПРИЕМАНЕ НА ИЗПЪЛНЕНИЕТО. ИЗПЪЛНИТЕЛЯТ добавя документите като допълнителни страници към фактурата;

7.4. В заглавието (Subject) на e-mail, към който е приложена фактура се включва ключовата дума „Фактура“ на български или „Invoice“ на английски език, за автоматична и по-бърза обработка от системата;

7.5. Ако ИЗПЪЛНИТЕЛЯТ е издал и изпратил електронна фактура, не е необходимо да изпраща повторно хартиено копие.

### 3. Ръчно изписани фактури

Ако ИЗПЪЛНИТЕЛЯТ все още издава ръчно изписани фактури, ВЪЗЛОЖИТЕЛЯТ не носи отговорност за възможни забавяния в тяхното осчетоводяване и плащане.

6. Electronic invoices shall be mailed to the common email address:

[emea.apinvoices@aes.com](mailto:emea.apinvoices@aes.com)

Electronic invoice issuing and mailing to this common email address will greatly contribute to more rapid and efficient processing of your documents and payment.

7. Invoices shall be in Adobe PDF format;

7.1. Each invoice shall be sent attached to a separate e-mail;

7.2. Each invoice may consist of more than one page;

7.3. Each invoice shall be accompanied by the documents specified in the section Execution Acceptance. The Contractor shall add such documents as additional pages to the invoice;

7.4. The Contractor shall mention in the Subject line of the e-mail with an invoice attached to it, the key word „Фактура“ in Bulgarian or „Invoice“ in English for its automatic and faster processing by the system;

7.5. If the Contractor has issued and mailed an electronic invoice, it shall not send a paper copy.

### 3. Hand-written invoices

If the Contractor still issues hand-written invoices, the Contracting Entity will not be responsible for any delay in their accounting and payment.